

Electrolux

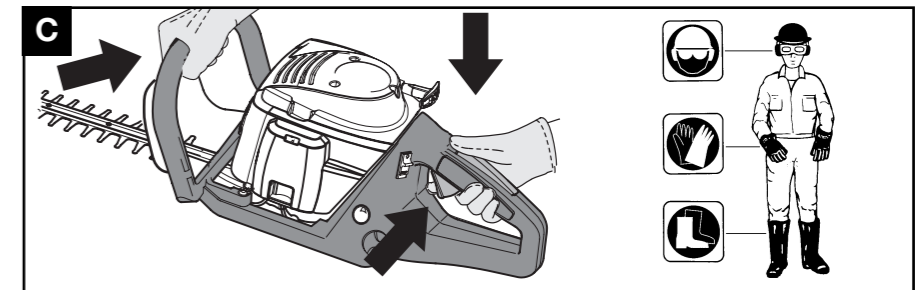
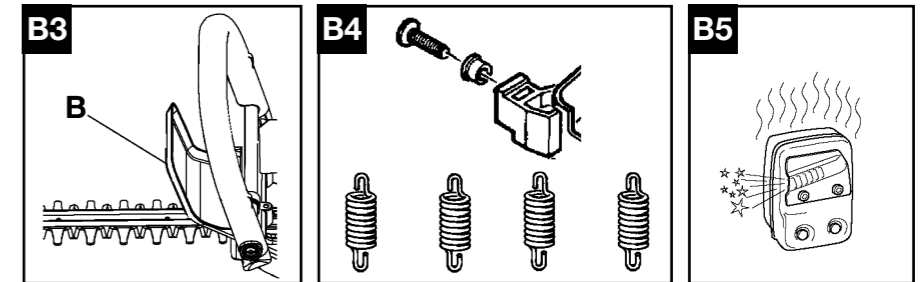
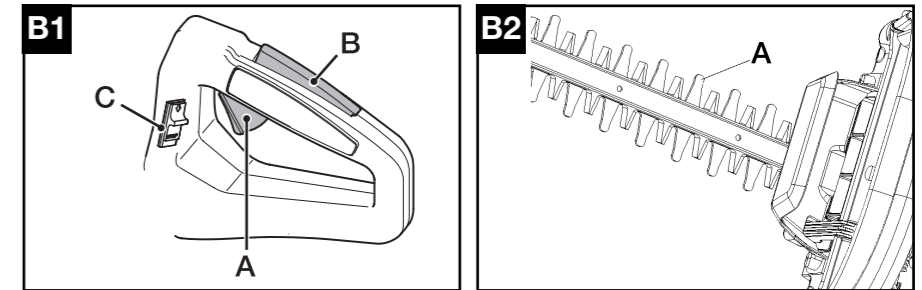
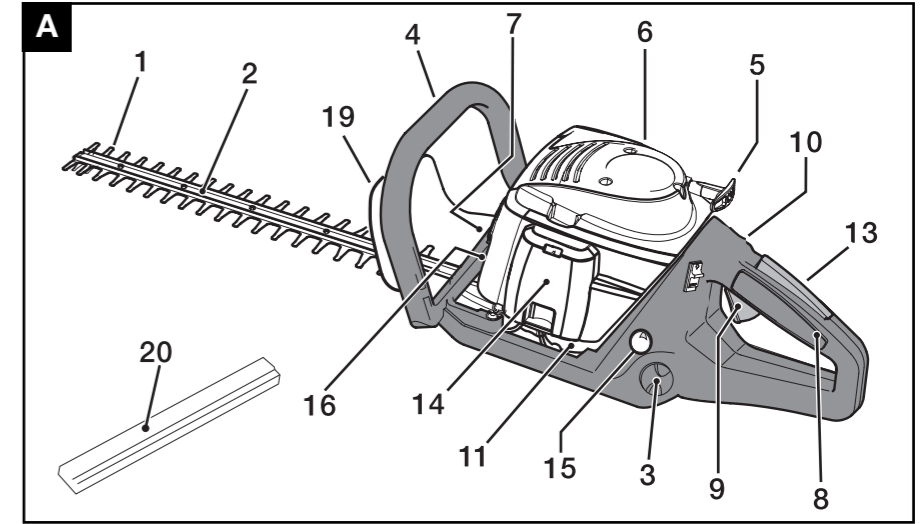
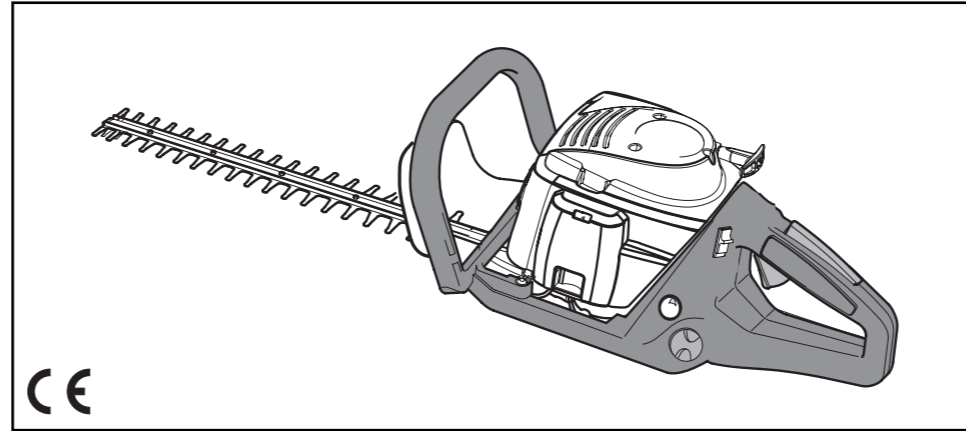

GB INSTRUCTION MANUAL
IMPORTANT INFORMATION: Please read these instructions carefully and make sure you understand them before using this unit. Retain these instructions for future reference.

DE BETRIEBSANWEISUNG WICHTIGE INFORMATION:
 Lesen Sie diese Hinweise zur Handhabung des Geräts aufmerksam durch. Verwenden Sie es erst, wenn Sie sicher sind, daß Sie alle Anweisungen verstanden haben und gut aufbewahren.

FR MANUEL D'INSTRUCTIONS RENSEIGNEMENTS IMPORTANTS: Avant d'utiliser cet appareil, veuillez lire attentivement les instructions et assurez-vous de les avoir comprises. Conservez les instructions pour référence ultérieure.

NL HANDLEIDING BELANGRIJKE IMPORTANTS: Lees deze handleiding aandachtig en zorg dat u alles begrijpt alvorens de kettingzaag te gebruiken en be-waar ze voor toekomstige raadpleging.

NO BRUKERHÅNDBOK
VIKTIG INFORMASJON: Les disse anvisningene nøye og forsikre deg om at du forstår dem før du bruker enheten og oppbevar dem for senere bruk.

FI OHJEKIRJA
TÄRKEÄ TIETOA: Lue nämä ohjeet huolellisesti ja varmista, että olet ymmärtänyt ne, ennen kuin alat käyttää tätä laitetta ja säilytä ja säilytä myöhempää tarvetta varten.

SE BRUKSANVISNING
VIKTIG INFORMATION: Läs instruktionerna noggrant och försäkra dig om att du förstår dem innan du använder utrustningen och spara dem för framtida behov.

DK BRUGERHÅNDBOG
VIGTIGE OPLYSNINGER: Læs instruktionerne omhyggeligt, før du bruger enheden og gem dem til senere henvisning.

ES MANUAL DE INSTRUCCIONES
INFORMACIÓN IMPORTANTE: Lea atentamente las instrucciones y asegúrese de entenderlas antes de utilizar esta aparato. Conserve las instrucciones para la referencia en el futuro.

PT MANUAL DO OPERADOR
INFORMAÇÕES IMPORTANTES: Queira ler cuidadosamente estas instruções e tenha certeza de entendê-las antes de usar a serra e guarde para consulta futura.

IT LIBRETTO D'ISTRUZIONI
INFORMAZIONI IMPORTANTI: Leggere le istruzioni attentamente e capirle bene prima di usare l'utensile. Conservare per ulteriore consultazione.

HU HASZNÁLATI ÚTMUTATÓ
 Jótállást vállalni csak rendeltetésszerűen használatba vett gépekre tudunk. Kérjük hogy a gép használatba vétele előtt gondosan olvassa el a kezelési utasításokat.

GR ΕΓΧΕΙΡΙΔΙΟ ΧΡΕΙΣΜΟΣ ΣΗΜΑΝΤΙΚΕΣ ΠΛΗΡΟΦΟΡΙΕΣ: Διαβάστε προσεκτικά αυτές τις οδηγίες και φροντίστε να τις κατανοήσετε αυτό το μηχάνημα και φυλάξτε το για να το συμβουλευέστε στο μέλλον.

CZ NÁVOD K POUŽÍVÁNÍ DŮLEŽITÁ INFORMACE!
 Než začnete stroj používat přečtěte si prosím velmi pozorně tyto instrukce a ujistěte se, že jste jim porozuměli. Uchovávejte si tento návod pro použití i v budoucnu.

PL INSTRUKCJA OBSŁUGI
 Gwarancja traci ważność w przypadku używania urządzenia do celów innych niż wymienione w instrukcji obsługi. Prosimy o uważne przeczytanie instrukcji oraz o stoowanie się do zaleceń i wskazówek w niej zawartych.

SK NÁVOD NA OBSLUHU Dôležitá informácia:
 Pred použitím stroja si starostlivo prečítajte tento návod na obsluhu a uistite sa že ste mu dôkladne porozumeli. Návod starostlivo uschovajte pre potrebu v budúcnosti.

RU ИНСТРУКЦИИ ВАЖНЫЕ СВЕДЕНИЯ:
 Внимательно прочитайте инструкции и хорошо их понять, перед тем как пользоваться блоком. Хранить инструкции для дальнейших консультаций.

EE KASUTUSJUHEND TÄHTIS INFORMATSIOON:
 Lugege kasutusjuhend enne seadme kasutamist kindlasti põhjalikult läbi ning veenduge, et olete kõigest täpselt aru saanud.

LV ROKASGRĀMATA SVARĪGA INFORMĀCIJA:
 Pirms ierīces izmantošanas uzmanīgi izlasiet rokasgrāmatu un pārlicinieties, ka jūs labi saprotat tās saturu. Saglabājiet rokasgrāmatu, lai nākotnē būtu iespējams atsvaidzināt jūsu zināšanas.

TR KULLANMA KYLAVUZU ÖNEMLİ TALİMATLAR:
 Buradaki bilgileri dikkatlice okuyunuz ve alet kullanmaya başlamadan önce tüm talimatların tarafınızdan anlaşılmiş olduğundan emin olunuz. Gerektiği zaman başvurabilmemiz için saklayınız.

Electrolux Outdoor Products
 Via Como 72
 23868 Valmadrera (Lecco)
ITALIA

Phone +39 0341 203111 - Fax +39 0341 581671

Our policy of continuous improvement means that the specification of products may be altered from time to time without prior notice. Electrolux Outdoor Products manufacture products for a number of well known brands under various registered patents, designs and trademarks in several countries.

The Electrolux Group. The world's No.1 choice.

The Electrolux Group is the world's largest producer of powered appliances for kitchen, cleaning and outdoor use. More than 55 million Electrolux Group products (such as refrigerators, cookers, washing machines, vacuum cleaners, chain saws and lawn mowers) are sold each year to a value of approx. USD 14 billion in more than 150 countries around the world.



PN 249512 REV. 02 (03/05)

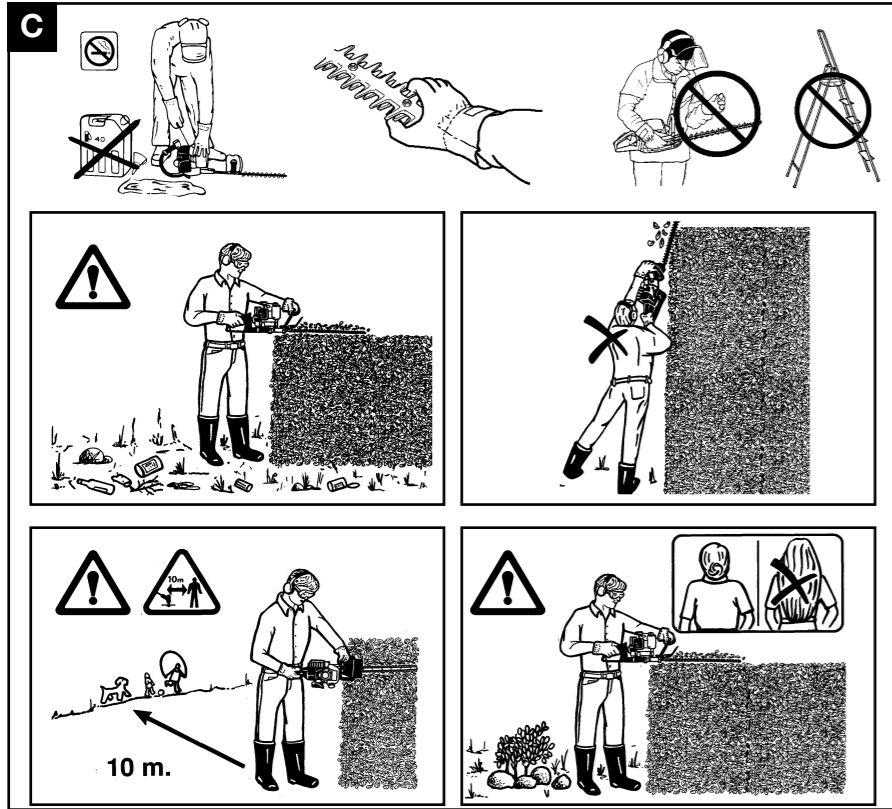

D

2 Strokes Engine totally sintetyc oil Partner oil		McCulloch oil	
50:1	2%	40:1	2,5%
1 ltr	20 cm ³	1 ltr	25 cm ³
5	100	4	100
10	200	5	125
15	300	10	250
20	400	20	500

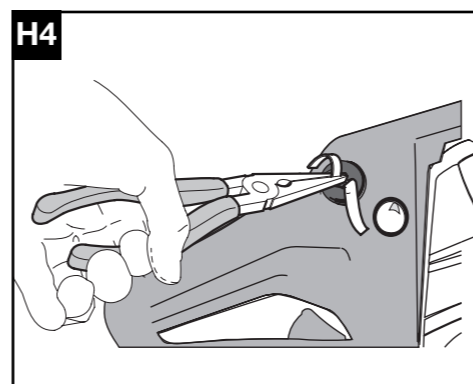
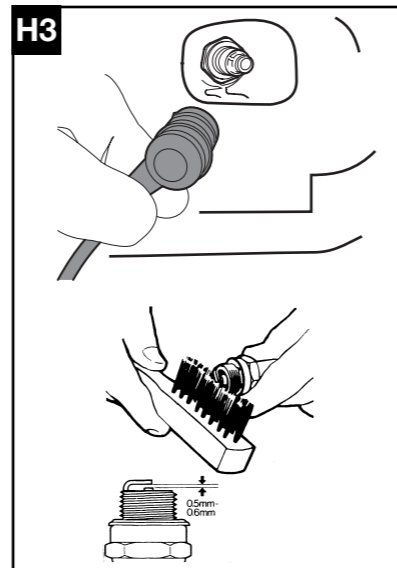
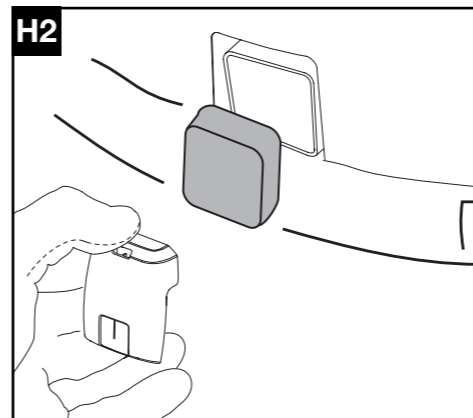
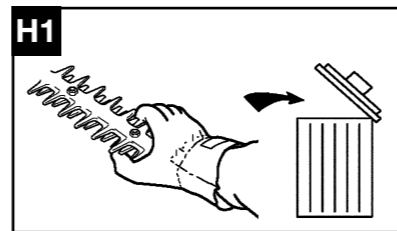
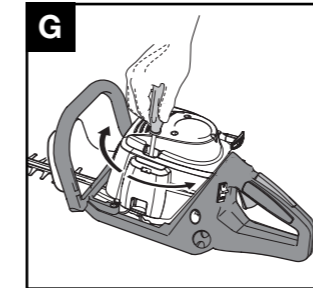
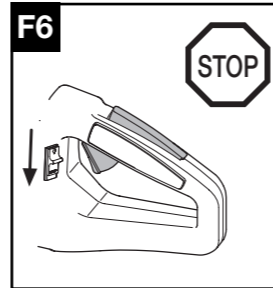
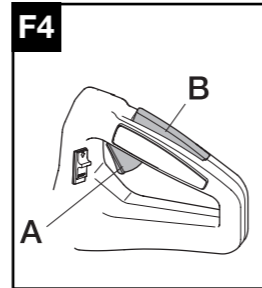
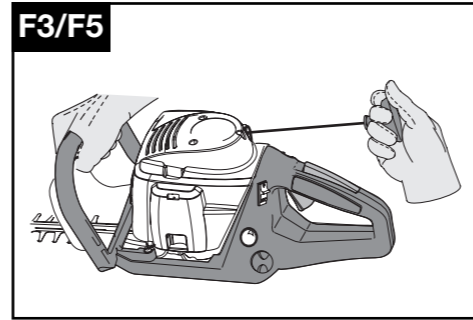
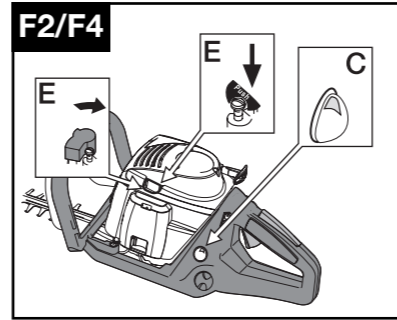
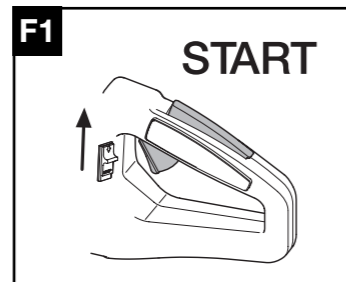
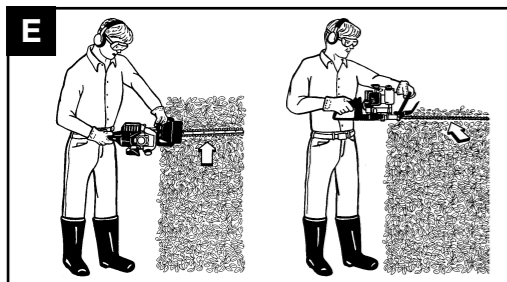

GB Due to a constant product improvement programme, the factory reserves the right to modify technical details mentioned in this manual without prior notice.

DE Im Sinne des Fortschritts behält sich der Hersteller das Recht vor, technische Änderungen ohne vorherigen Hinweis durchzuführen.

FR La Maison se réserve la possibilité de changer des caractéristiques et des données de ce manuel à n'importe quel moment et sans préavis.

NL Door konstante produkt ontwikkeling behoud de fabrikant zich het recht voor om rechnische specificaties zoals vermeld in deze handleiding te veranderen zonder hiervan vooraf bericht te geven.

NO Produsenten forbeholder seg all rett og mulighet til å forandre tekniske detaljer i denne manualen uten forhåndsvarsel.

FI Jatkuvan tuotteen parannusohjelman tähden valmistaja pidättää oikeuden vaihtaa ilman ennakkovaroitusta tässä ohjekirjasessa mainittuja teknisiä yksityiskohtia.

SE Tilverkaren reserverar sig rätten att ändra fakta och uppgifter ur handboken utan förvarning.

DK Producenten forbeholder sig ret til ændringer, hvad angår karakteristika og data i nærværende instruktion, når som helst og uden varsel.

ES La firma productora se reserva la posibilidad de cambiar las características y datos del presente manual en cualquier momento y sin previo aviso.

PT A casa productora se reserva a possibilidade de variar características e dados do presente manual em qualquer momento e sen aviso prévio.

IT La casa produttrice si riserva la possibilità di variare caratteristiche e dati del presente manuale in qualunque momento e senza preavviso.

HU A gyártó cég fenntartja a jogot arra, hogy a használati utasításban megadott adatokon és technikai tulajdonságokon bármikor és előzetes bejelentés nélkül változtasson.

GR Λόγω προγράμματος συνεχοῦς βελτίωσης προϊόντων, το εργοστάσιο επιφυλάσσεια του δικαιώματος να τροποποιεί τις τεχνικές λεπτομέρειες που αναφέρονται στο εγχειρίδιο αυτό χωρίς προηγούμενη ειδοποίηση.

CZ Vzhledem k pokračujícím inovacím si výrobce výhraduje právo minit technické hodnoty uvedené v této příručce bez předchozího upozornění.

PL W związku z programem ciągłego ulepszenia swoich wyrobów, producent zastrzega sobie prawo do wprowadzania zmian w szczególach technicznych wymienionych w tej instrukcji bez uprzedniego zawiadomienia. Instrukcja jest częścią wyposażenia

SK Proizvajalec si pridružuje pravico, da spremeni značilnosti in podatke pričujočega priročnika v katerem koli trenutku in brez predhodnega obvestila.

RU Компания производитель сохраняет за собой право изменять характеристики и данные в настоящем руководстве, в любой момент и без предварительного извещения.

EE Tootja jätab endale õiguse muuta käesolevas kasutusjuhendis kirjeldatud omadusi ja andmeid suvalisel hetkel ja sellest eelnevalt ette teatamata.





LV Izgatavotājs saglabā tiesības jebkurā brīdī un bez brīdinājuma mainīt šajā rokasgrāmatā esošos datus un raksturlielnes.

TR Üretici firma bu kullanma kılavuzunda yer alan özellikler ve verilerin istediği zamanda ve haber vermeksizin değiştirilme hakkını kendinde sahip tutar.

A. Descripción general

- | | |
|-------------------------------------------------------------------------------------------------------------------------------------------------------------------------------------------------------------------------------------------------------------------------------------------------------------------------------------------------------------------------------------|----------------------------------------------------------------------------------------------------------------------------------------------------------------------------------------------------------------------------------------------------------------------------------------------------------------------------------------------------------------------------------|
| <ul style="list-style-type: none"> 1) CUCHILLAS 2) PROTECCIÓN DE CUCHILLAS 3) TAPA MEZCLA CARBURANTE 4) EMPUÑADURA DELANTERA 5) TIRADOR DE ARRANQUE 6) PROTECCIÓN DEL CILINDRO 7) BUJÍA 8) EMPUÑADURA TRASERA 9) ACELERADOR 10) INTERRUPTOR DE STOP 11) CAJA DE ENGRANAJES | <ul style="list-style-type: none"> 12) ENGRASADOR 13) SEGURO DEL ACELERADOR 14) FILTRO DE AIRE 15) CEBADOR 16) ESTRANGULADOR 17) BLOQUEO DE POSICIÓN
 EMPUÑADURA TRASERA 18) SEGURO DE LA EMPUÑADURA
 DELANTERA 19) PROTECCIÓN PARA LA MANO 20) PROTECCIÓN PARA TRANSPORTES |
|-------------------------------------------------------------------------------------------------------------------------------------------------------------------------------------------------------------------------------------------------------------------------------------------------------------------------------------------------------------------------------------|----------------------------------------------------------------------------------------------------------------------------------------------------------------------------------------------------------------------------------------------------------------------------------------------------------------------------------------------------------------------------------|

ETIQUETA PARA LA IDENTIFICACIÓN DEL PRODUCTO

<p style="text-align: center;">ELECTROLUX OUTDOOR PRODUCTS Valmadrera (LC) ITALY</p> <div style="display: flex; justify-content: space-between; align-items: center;"> <div style="text-align: center;">  110 dB </div> <div style="text-align: center;">  <p>P/N 953900425 S/N 01 - 013651 P 411</p> </div> <div style="text-align: center;"> <p>03</p> </div> </div>	<table style="width: 100%; border-collapse: collapse;"> <tr> <td colspan="2" style="text-align: center;">Electrolux</td> <td colspan="2" style="text-align: right;">Via Como, 72</td> </tr> <tr> <td colspan="2" style="text-align: center;">Electrolux Outdoor Products</td> <td colspan="2" style="text-align: right;">23868 Valmadrera (LC) - IT</td> </tr> <tr> <td style="text-align: center;">Model</td> <td style="text-align: center;">PNC</td> <td style="text-align: center;">ML</td> <td style="text-align: center;">Serial Number</td> </tr> <tr> <td style="text-align: center;">Gladiator 550</td> <td style="text-align: center;">953900XXX</td> <td style="text-align: center;">01</td> <td style="text-align: center;">42012345</td> </tr> <tr> <td colspan="2" style="text-align: center;">Type</td> <td colspan="2"></td> </tr> <tr> <td colspan="2" style="text-align: center;">HT 020</td> <td colspan="2"></td> </tr> </table> <div style="display: flex; justify-content: space-between; align-items: center; margin-top: 10px;"> <div style="text-align: center;">  dB </div> <div style="text-align: center;">  <p>Year: 2004</p> </div> </div> <div style="text-align: center; margin-top: 10px;">  </div>	Electrolux		Via Como, 72		Electrolux Outdoor Products		23868 Valmadrera (LC) - IT		Model	PNC	ML	Serial Number	Gladiator 550	953900XXX	01	42012345	Type				HT 020			
Electrolux		Via Como, 72																							
Electrolux Outdoor Products		23868 Valmadrera (LC) - IT																							
Model	PNC	ML	Serial Number																						
Gladiator 550	953900XXX	01	42012345																						
Type																									
HT 020																									

LEYENDA:	2) Nombre y dirección del fabricante	4) Código de producto	6) Modelo/tipo
1) Nivel de potencia acústica garantizado conforme a la directiva 200/14/EC	3) Año de fabricación (últimas dos cifras, p.ej: 03=2003)	5) N° de serie	7) Marca de conformidad CE

Dispositivos de seguridad

	<p>¡ATENCIÓN!</p> <ul style="list-style-type: none"> • Usar el cortasetos de la manera adecuada, a fin de evitar accidentes. • Seguir las advertencias e instrucciones para un uso razonablemente seguro y eficaz del producto. • Es responsabilidad del usuario atenerse a las advertencias e instrucciones de este manual de producto. • Prestar atención a las ilustraciones de la portada y al texto del manual, cada capítulo tiene en la portada una referencia ilustrada con la misma letra de identificación
-----------------------------------------------------------------------------------	-----------------------------------------------------------------------------------------------------------------------------------------------------------------------------------------------------------------------------------------------------------------------------------------------------------------------------------------------------------------------------------------------------------------------------------------------------------------------------------------------------------------------------------------------------------------------

Significado de los símbolos



Advertencia



Leer atentamente las instrucciones para el usuario y asegurarse de haber entendido a fondo el funcionamiento de todos los mandos.



Equipo de seguridad personal: Gafas o visor de protección protector homologados. Casco de protección homologado, auriculares de protección.



Equipo de seguridad personal: Guantes homologados



Equipo de seguridad personal:
Botas de seguridad homolo-
gadas



No fumar mientras se trabaja
o al llenar combustible



Estrangulador (ayuda para
el arranque).

B. Descripción de los dispositivos de seguridad de la máquina, controles a efectuar y mantenimiento de los mismos



¡ATENCIÓN! No utilizar por ningún motivo una máquina cuyos dispositivos de seguridad no funcionen perfectamente

- Este capítulo describe los dispositivos de seguridad de la máquina, así como los controles y el mantenimiento a efectuar para mantenerlos en perfecto funcionamiento.
- El capítulo Descripción general ayuda a identificar las partes descritas en este capítulo.
- El riesgo de accidentes aumenta considerablemente si no se llevan a efecto con regularidad las actuaciones de mantenimiento, o si se hacen de modo no profesional. En caso de dudas, contactar a un centro de asistencia autorizado.

B1. Seguro del acelerador

- Este dispositivo ha sido ideado para impedir el accionamiento accidental del acelerador A, que solamente se podrá activar si se pulsa al mismo tiempo la palanca de seguridad B. Mediante 2 resortes independientes, al soltar la empuñadura, el gatillo del acelerador A la palanca de seguridad B vuelven automáticamente a sus posiciones originales.

B1 Botón de Stop

- A l pulsar el botón de Stop C en la dirección indicada por el símbolo, el motor de apaga.
- Para comprobar si funciona correctamente, encender el motor y asegurarse de que se apaga al conmutar el botón de Stop C a la posición de Stop.

B2 Protección de cuchillas

- La protección de cuchillas (A) es un importante dispositivo estudiado para evitar el contacto accidental entre las partes del cuerpo y las cuchillas.
- Comprobar periódicamente el buen estado del dispositivo; si es necesario hacerlo cambiar en un centro de asistencia autorizado.



B3 Protección de la mano

- La protección para la mano (B) impide todo contacto accidental entre las manos y el grupo de cuchillas.
- Controlar periódicamente y cada vez que la protección reciba un golpe violento, el buen estado de la misma.

B4 Sistema de amortiguación de las vibraciones

- El sistema de amortiguación de las vibraciones reduce la transmisión de las vibraciones mediante muelles o amortiguadores de goma entre los grupos motor/cuchillas y las empuñaduras de la máquina.
- Controlar regularmente los muelles o amortiguadores de goma, comprobando que estén montados correctamente, sin grietas ni deformaciones.

B5 Silenciador

- El silenciador sirve para reducir al mínimo el nivel de ruido y para alejar del usuario los gases de escape producidos por el motor de explosión.
- Para un uso seguro del cortasetos, seguir los procedimientos que se indican a continuación.
-  **¡ATENCIÓN! El silenciador puede alcanzar elevadas temperaturas durante el uso, y su enfriamiento una vez apagado el motor requiere de cierto tiempo, por lo cual se aconseja prestar especial atención cuando, por cualquier razón, se entre en contacto con la zona inmediata al mismo.**
-  **¡Peligro de incendio! Comprobar regularmente que el silenciador esté bien atornillado a la máquina. Nunca utilizar una**

máquina con un silenciador defectuoso o con desperfectos.

- **⚠ ¡ATENCIÓN!** los gases de escape producidos por la combustión del motor de explosión son venenosos. Por consiguiente, no utilizar esta máquina en zonas cerradas.

- **⚠ ¡ATENCIÓN!** Los gases de escape pueden alcanzar temperaturas elevadas y pueden ir acompañados de chispas. Por consiguiente, es necesario mantenerse siempre lejos de cualquier producto inflamable.

C. SEGURIDAD EN EL USO DE LA MÁQUINA

Precauciones generales

- Usar el producto únicamente para los fines indicados.
- No usar esta herramienta para fines que no sean recortar o talar arbustos, setos o matas.
- Siempre empuñar la herramienta firmemente con las dos manos.
- Asegurarse de saber parar el motor y las cuchillas en caso de necesidad (ver capítulo Arranque y parada del motor).
- ¡ATENCIÓN! Las cuchillas del cortasetos siguen moviéndose por inercia incluso después de haberse parado el motor. Por consiguiente, tener mucho cuidado con las manos, ya que un descuido podría suponer la pérdida de los dedos.
- Siempre inspeccionar atentamente la máquina antes de usarla.
- Comprobar que no haya tornillos flojos, partes con desperfectos o pérdidas de carburante.
- LOS GASES DE ESCAPE SON VENENOSOS. SI SE RESPIRAN, PUEDEN CAUSAR ASFIXIA E INCLUSO LA MUERTE.
- Nunca dejar que los niños usen la máquina.
- No permitir el uso del cortasetos a los niños o personas que no conozcan estas instrucciones o no posean información suficiente. La legislación local puede a veces limitar la edad de los operadores.
- Todos los usuarios deben conocer perfectamente los procedimientos descritos en este manual para el uso de la máquina en plena seguridad, así como las técnicas de corte que se deben seguir, posiblemente mediante una demostración práctica.
- Este manual siempre debe acompañar a la máquina en caso de cesión o préstamo de la misma, de modo que los futuros usuarios puedan conocer el producto y las normas de seguridad que deben aplicar.
- Utilizar ropa de protección ceñida debidamente homologada. Utilizar botas antideslizantes de seguridad, guantes, gafas de protección y tapones insonorizantes.
- Nunca ponerse ropas sueltas o adornos que pudieran enredarse en las partes de la máquina en movimiento.
- Acomodar los cabellos de modo que queden

- por encima de los hombros.
- Examinar atentamente el puesto de trabajo y prestar atención a cualquier posible peligro (p.ej. calles, senderos, cables eléctricos, árboles peligrosos, etc.).
- Despejar el área de trabajo de toda clase de envases, botellas, piedras, etc.
- El contacto entre las cuchillas y un objeto cualquiera podría causar graves daños al operador, así como a las personas y animales en las proximidades de la máquina.
- Nunca probar a usar una máquina incompleta o que haya sido modificada por cualquiera que no sea un Centro de Asistencia Autorizado.
- El operador o usuario es responsable de los accidentes que pudieran sufrir terceras partes o sus propiedades, así como del peligro a que se exponen.
- Prestar atención a los peligros que pudieran escapar a la percepción auditiva debido al ruido de la máquina.
- Asegurarse de que en las cercanías haya alguien a distancia suficiente como para poder oírnos en caso de accidente.
- No poner la máquina en marcha estando cansados o bajo la influencia de drogas, alcohol o cualquier otra sustancia que pudiera disminuir las facultades físicas.
- Al transportar el cortasetos en un vehículo automóvil, colocarlo en una posición firme y estable, sujetándolo convenientemente para evitar la salida del combustible.
- Durante el transporte o almacenamiento de la máquina, montar siempre el dispositivo de protección para las cuchillas, evitando así heridas accidentales.
- ¡ATENCIÓN!: UTILIZAR SIEMPRE ACCESORIOS Y RECAMBIOS ORIGINALES

Precauciones para el uso seguro de la máquina

- Asegurarse de que cualesquiera personas o animales en la zona de trabajo permanezcan a distancia de seguridad (distancia mínima: 10 metros). Si fuera necesario, utilizar señales de advertencia para mantenerlos a distancia de seguridad.
- En caso de que se derrame combustible sobre la herramienta, antes de ponerla en marcha

asegurarse de que el motor esté completamente seco.

- Mantener las empuñaduras secas y limpias
- No poner en marcha la máquina si las cuchillas presentan desperfectos o están demasiado gastadas.
- Si se usa el visor de seguridad Electrolux, asegurarse de haberle quitado la película protectora de plástico transparente.
- Mantener las ropas y todas las partes del cuerpo lejos de las cuchillas cuando se pone en marcha el motor o durante su funcionamiento.
- Adoptar siempre una posición estable sobre las piernas.
- No usar el cortasetos subidos a una escalera o en superficies inestables.
- Caso de cortar setos o arbustos altos, utilizar un andamiaje estable y seguro; mantener siempre el equilibrio en una posición segura.
- Si se golpea accidentalmente algún objeto, apagar inmediatamente el motor y examinar la herramienta.
- Asegurarse siempre de que la empuñadura y el dispositivo de protección estén instalados en posición durante el uso de la máquina.
- A la hora de talar y recortar, mantener siempre el motor a alta velocidad, ya que estas operaciones no deben realizarse con bajas veloci-

dades del motor.

- Durante el corte, nunca elevar el cortasetos por encima de la altura de los hombros.
- Esperar siempre a que el motor alcance el ralentí antes de mover la máquina de una parte a otra del arbusto o de la mata.
- Parar el motor cuando se cambie de lugar de trabajo o cuando haya que examinar las cuchillas.
- Antes de comenzar a cortar de nuevo, asegurarse de haber adoptado una posición correcta.
- Para reducir el peligro de incendio, mantener el motor y el silenciador limpios de residuos, hojas o exceso de lubricante.
- Prestar atención a las partes cortantes y a las superficies calientes de la máquina.
- El uso prolongado de la motosierra o de otras herramientas expone al operador a vibraciones que pueden generar el "síndrome de dedos blancos" (Fenómeno de Raynaud). Sus síntomas son la pérdida de sensibilidad de las manos a la hora de distinguir temperaturas, y un entorpecimiento general. Por esa razón, el operador que use el producto habitualmente y de modo continuado, deberá prestar cuidadosa atención al estado de sus manos y dedos. En caso de aparición de alguno de estos síntomas, consultar inmediatamente al médico.

D. Mezcla de carburante



¡ATENCIÓN! o **¡No fumar mientras se llena el depósito de carburante!**

- Abrir la tapa del depósito aflojándola lentamente.
- Llenar el depósito en un lugar abierto y alejado de llamas o chispas.
- Nunca añadir carburante al depósito con el motor encendido o caliente (esperar a que el motor se enfríe antes de proceder al llenado). De lo contrario, hay peligro de incendio.
- Evitar el contacto del aceite y del combustible con la piel y los ojos.
- Efectuar el llenado en un lugar bien ventilado.
- No inhalar los vapores de la gasolina, son tóxicos.
- Conservar la gasolina exclusivamente en recipientes adecuados para el combustible.

PREPARACIÓN DE LA MEZCLA



¡ATENCIÓN!

- No utilizar ningún carburante que no sea el recomendado en este manual.
- Este producto está dotado de un motor de 2

tiempos y debe ser alimentado con mezcla de gasolina sin plomo (octanaje mínimo = 90) y aceite totalmente sintético para motores de 2 tiempos específico para gasolinas sin plomo en las proporciones indicadas en la tabla de la portada (punto D)



¡ATENCIÓN! Controlar atentamente las especificaciones del aceite indicadas en el envase. **¡El uso de aceites que no reúnan las características técnicas expresamente indicadas en este manual puede causar graves daños al motor!**

- Para obtener la mejor mezcla, verter en un contenedor homologado primero el aceite y sólo entonces la gasolina. Agitar fuertemente el tanque cada vez que vaya a tomarse carburante del mismo.
- Evitar derramamientos de gasolina.
- La mezcla está sujeta a envejecimiento y se altera con el tiempo. Por consiguiente, se aconseja preparar solamente la cantidad de mezcla necesaria para el uso.

LLENADO DEL DEPÓSITO DE COMBUSTIBLE



¡ATENCIÓN! Las siguientes medidas disminuyen el peligro de incendio:

- Asegurar la máxima ventilación.
 - No fumar ni acercarse al carburante fuentes de calor o de chispas.
 - Llenar el depósito con el motor apagado.
 - Abrir la tapa del depósito con cuidado, para eliminar las posibles sobrepresiones.
 - No quitar la tapa del depósito con el motor en marcha.
 - Una vez lleno el depósito, cerrar bien la tapa.
-
- Efectuar el llenado en un lugar bien ventilado.
 - Colocar la máquina en una superficie plana y sólida, de modo que no pueda volcar, manteniendo hacia arriba la tapa del depósito.
 - Antes de quitar la tapa del depósito, limpiar cuidadosamente alrededor de la boca de llenado para así evitar la entrada de impurezas.
 - Abrir con cuidado la tapa del tanque. Desenroscar la tapa y llenar con la cantidad necesaria, con ayuda de un embudo.
 - Evitar derramamientos de carburante.
 - Una vez lleno el depósito, apretar bien la tapa.



¡ATENCIÓN! Si se ha derramado carburante, secar bien la máquina. Cambiarse inmediatamente de ropa si ha caído carbu-

rante sobre la misma. Evitar el contacto con la piel o con los ojos.



¡ATENCIÓN! El silenciador se mantiene muy caliente incluso después de haber apagado el motor. Lo mismo ocurre si el motor está al mínimo. Prestar la máxima atención al peligro de incendio, especialmente en presencia de materiales o de gases inflamables.

CONSERVACIÓN DEL COMBUSTIBLE

- La gasolina es altamente inflamable.
- Nunca acercarse al combustible con cigarrillos, pipas o puros encendidos.
- Conservar el combustible en un lugar fresco y bien ventilado, en un contenedor debidamente homologado.
- Nunca dejar el motor en reposo con carburante en el depósito, en áreas poco ventiladas, donde los gases producidos por la gasolina podrían propagarse y entrar en contacto con fuegos, velas, llamas de quemadores o de calderas, calentadores de agua, secadores, etc.
- Los gases producidos por los combustibles pueden causar explosiones o incendios.
- Nunca conservar cantidades excesivas de carburante.
- Para no encontrar dificultades de arranque, insistimos en que hay que evitar que la mezcla de carburante en el depósito llegue a terminarse.

E. Procedimiento de corte



¡ATENCIÓN! ¡Ponerse guantes pesados homologados!

Para trabajar con esta máquina, hay dos modalidades de corte:

- 1 Horizontal
- 2 Vertical.

- 1 La posición de corte horizontal se utiliza para cortar la parte de arriba de las matas, arbustos y setos.
 - Cortar siempre de derecha a izquierda.
 - Nunca utilizar el cortasetos por encima de la altura de los hombros.

2 La modalidad de corte vertical se usa para cortar los lados de los arbustos, matas y setos.

- Cortar siempre de abajo arriba.
- Empuñar siempre la máquina con las dos manos.
- Apretar al máximo el gatillo de la válvula de mariposa durante las operaciones de corte.
- Una vez terminado, soltar el gatillo de la válvula de mariposa y esperar a que el motor se ponga en ralentí. La cuchilla debería pararse.
- Pasar entonces al siguiente sector.
- Una vez allí, y después de adoptar una posición estable sobre las piernas, proseguir con el trabajo, siempre con el gatillo de la válvula de mariposa pulsado al máximo.

F. Arranque y parada del motor



¡ATENCIÓN!

- Antes de encender la máquina, leer detenidamente este manual, prestar especial atención a las medidas de seguridad y al equipo de protección personal aconsejado.
- Antes de cada encendido, asegurarse de que la máquina esté en perfectas condiciones y de que todos los dispositivos de seguridad estén correctamente instalados y funcionen a la perfección. Controlar cuidadosamente las cuchillas. No usar la máquina con cuchillas que estén gastadas o presentan grietas y desperfectos evidentes.
- Comprobar que todas las tapas estén correctamente instaladas.
- Comprobar que los componentes de la caja de engranajes y la tapa de la misma estén montados correctamente; la puesta en marcha de una máquina sin haber montado correctamente dichos componentes podría ser causa de graves lesiones personales.



¡ATENCIÓN! Para encender correctamente y con seguridad la máquina, proceder como se indica a continuación:

- Colocar la unidad sobre el terreno en posición llana y estable
- Tomar con una mano el tirador de arranque, y con la otra mantener la máquina en posición estable (atención, no enrollar el cordón de arranque en la mano), y tirar lentamente hasta notar una cierta resistencia. Hecho esto, tirar del cordón con un golpe seco (para las condiciones de arranque con el motor caliente o frío, seguir los procedimientos que se indican más abajo).



¡ATENCIÓN!

No tirar del cordón de arranque hasta el fin de su recorrido, ni soltarlo de golpe contra la máquina, ya que esto podría causar daños a la unidad.

ARRANQUE CON MOTOR FRÍO

- 1 Interruptor de Stop en posición de marcha "I" o "START"
- 2 Llevar la palanca del estrangulador (E) a la posición de cerrado. Presione varias veces la burbuja de goma de la bomba hasta que comience a llenarse de combustible (C). No es necesario llenarla totalmente.
- 3 Tirar del cordón hasta que el motor se ponga en marcha.
- 4 Sujetar firmemente la empuñadura de los mandos y acelerar; la palanca del estrangulador volverá automáticamente a su posición original.
- 6 Para parar el motor, pulsar el interruptor de parada llevándolo a la posición "0" o "STOP"

ARRANQUE CON MOTOR CALIENTE

- 1 Interruptor de Stop en posición de marcha "I" o "START"
- 4 Palanca del estrangulador (E) en posición original.
- 5 Tirar del cordón de arranque hasta que el motor se ponga en marcha.
- 6 Para parar el motor, pulsar el interruptor de parada llevándolo a la posición "0" o "STOP"

G. Reglaje del carburador



¡ATENCIÓN! La máquina puede llevar un carburador de baja emisión. El reglaje del carburador, en su caso, debe ser efectuado por un Centro de Asistencia Autorizado, que dispone del instrumental adecuado para asegurar las mejores prestaciones con las más bajas emisiones.

- El régimen correcto de funcionamiento del motor al ralentí es de 2800 revoluciones, como se indica en las especificaciones técnicas de

este manual, y no debe variarse si no es con la intervención de un centro de asistencia autorizado.

- Si el motor puesto al ralentí se apagase, aumentar el régimen de revoluciones girando el tornillo T en el sentido de las agujas del reloj (girarlo en sentido contrario para disminuirlo).



¡ATENCIÓN! Todos los reglajes indicados deben hacerse con los órganos de corte correctamente montados.

H. Mantenimiento periódico



¡ATENCIÓN!

- No efectuar ninguna reparación o intervención no descrita en este manual.
- En caso de dudas sobre las reparaciones que deben efectuarse, consultar a un centro de asistencia autorizado.
- La garantía puede quedar sin validez en caso de reglajes erróneos realizados por personal que no pertenezca a los Centros de Asistencia Autorizados.
- Antes de cualquier intervención en la máquina, llevar el interruptor de Stop (10) a la posición de STOP
- Inspeccionar siempre atentamente la máquina antes de usarla.

1 CUCHILLAS

- Antes de poner en marcha la máquina, comprobar el estado de desgaste de las cuchillas. Si fuera excesivo, llevar la unidad a centro de asistencia para sustituirlas.
- ¡Atención! Las cuchillas cortan y son peligrosas incluso a motor apagado. Manejarlas con cuidado y utilizar guantes de protección adecuados.

2 LIMPIEZA DEL FILTRO DE AIRE

(Al menos cada 25 horas de trabajo).

- Con un destornillador, levantar y sacar el filtro del aire de su alojamiento (ver figura).
- Lavar el filtro con gasolina.
- Secar el filtro con aire.
- Montarlo de nuevo en su sitio.

NOTAS: Sustituir el filtro si está roto o estropeado.

3 ENGRASE DE LA CAJA DE ENGRANAJES (sólo en los modelos correspondientes)

- Cada 50 horas de funcionamiento, engrasar la

caja de engranajes introduciendo por el agujero C grasa para engranajes de alta velocidad (C).

4 BUJÍA

- Periódicamente (al menos cada 50 horas), desmontar y limpiar la bujía y regular la distancia entre los electrodos (0,5-0,6 mm).
- Cambiarla si está muy desgastada o, en todo caso, antes de cada 100 horas de trabajo.
- En caso de excesivas incrustaciones, controlar la regulación del carburador y el porcentaje de aceite en la mezcla. Asegurarse de que el aceite sea de la mejor calidad y para motores de dos tiempos.

5 FILTRO DEL CARBURANTE

- Para su limpieza o sustitución, quitar la tapa del depósito y extraer el filtro con ayuda de un gancho o de una pinza de puntas largas.
- Acudir cada tres meses al Centro de Asistencia para efectuar un revisión general de mantenimiento y la limpieza de las partes internas.
- Esto reducirá la posibilidad de problemas imprevistos, aumentará la vida útil de máquina y llevará la máquina a unos niveles de eficiencia prácticamente perfectos.

REGULARMENTE:

- Para evitar el recalentamiento del motor, es importante eliminar el polvo y la suciedad de las rejillas, de la tapa del cilindro y de las aletas del mismo, utilizando para ello una rasqueta de madera.



INACTIVIDAD PROLONGADA:

- Vaciar el depósito y hacer funcionar el motor hasta que se agote todo el carburante.

Tabla de detección de averías

	El motor no arranca	El motor no funciona bien o pierde potencia	La máquina arranca pero no corta bien
Controlar que el interruptor de STOP esté en la posición I.	●		
Controlar que el depósito del carburante esté por lo menos al 25% de su capacidad.	●	●	
Controlar que el filtro del aire esté limpio.	●	●	
Quitar la bujía, secarla, limpiarla y montarla de nuevo. Si fuera el caso, sustituirla	●	●	
Cambiar el filtro del carburante. Acudir al concesionario.		●	
Controlar que los accesorios metálicos estén afilados. Caso contrario, contactar al concesionario.			●

El motor sigue dando problemas: acudir al concesionario autorizado.

Ecología

Este capítulo le proporcionará información útil para mantener las características de eco-compatibilidad previstas para la máquina en la fase proyectual, su uso correcto y la eliminación de los aceites y del carburante

1. CARACTERÍSTICAS PROYECTUALES

Los estudios en la fase de diseño de la máquina se han orientado hacia la búsqueda de un motor de reducido consumo y con bajas emisiones de gases y desechos contaminantes.

2. USO DE LA MÁQUINA

Las operaciones de llenado del depósito MIX deben hacerse de modo que no supongan dispersión de carburante en el medio ambiente.

3. PERÍODOS DE INACTIVIDAD PROLONGADA

Para vaciar el depósito, tomar siempre las mismas medidas de precaución adoptadas para llenarlo.

4. DESGUACE

No abandonar en el entorno la máquina que haya dejado de funcionar; entregarla a los organismos autorizados para la eliminación de basuras conforme a la normativa vigente.

Declaración de conformidad

El abajo firmante, autorizado por E.O.P., declara que los siguientes productos, modelo/TIPO: **HT020** a partir de los números de serie del año 2004 en adelante, fabricados por E.O.P., Valmadrera, Italia, son conformes a las Directivas Europeas: 98/37/EC (Directiva de Máquinas), 93/68/EEC (Directiva de Marca CEE) & 89/336/EEC (Directiva de Compatibilidad Electromagnética), directiva 2000/14/EC (Anexo V).



Valmadrera, 15.10.04
Giuseppe Todero (Director Técnico)
Electrolux Outdoor Products Italy S.P.A.
Via Como 72, 23868 Valmadrera (Lecco) ITALIA

Características técnicas

Cilindrada (cm ³)	25
Alesaje (mm)	35
Carrera (mm)	26
Potencia (kW)	0,7
Máxima Frecuencia de corte (min ⁻¹)	2150
Régimen de máxima potencia (min ⁻¹)	8500
Régimen de ralentí (min ⁻¹)	2800
Peso sin combustible (kg)	4,5
Capacidad del depósito de mezcla (cm ³)	370
Presión sonora en el oído del operador en L _{P,av} dB(A) (ISO 11201)	95,6
Nivel de potencia sonora medida L _{W,av} dB(A) (ISO 3744)	106
Nivel de potencia sonora garantizada L _{W,av} dB(A) (ISO 3744)	108
Vibraciones empuñadura trasera (m/s ²) (ISO 8662-1)	8
Vibraciones empuñadura delantera (m/s ²) (ISO 8662-1)	8