

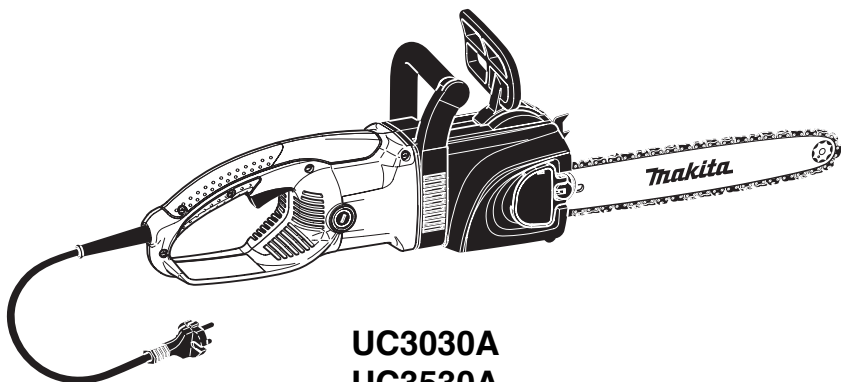

INSTRUKCJA UŻYTKOWANIA



UC3030A
UC3530A
UC4030A
UC4530A
UC3530AP
UC4030AP



Uwaga:

Przed uruchomieniem urządzenia prosimy przeczytać tę instrukcję, a przy pracy ściśle przestrzegać przepisów BHP!
Prosimy zachować niniejszą instrukcję użytkowania.

Dziękujemy za wybranie urządzenia MAKITA.

Mamy nadzieję, że będą Państwo zadowoleni z wyboru nowoczesnej, elektrycznej pilarki MAKITA.

Pilarki elektryczne MAKITA charakteryzują się **mocnym, wydajnym silnikiem** i dużą prędkością łańcucha tnącego, co pozwala osiągnąć wysoką wydajność cięcia. Urządzenia **te wyposażone** są w szereg najnowszych zabezpieczeń, są lekkie i mogą być uruchomione w każdym miejscu, gdzie istnieje źródło prądu elektrycznego.

Aby zapewnić optymalne funkcjonowanie pilarki elektrycznej i zagwarantować bezpieczne użytkowanie zaleca się:

Dokładnie zapoznać się z niniejszą Instrukcją użytkownika przed przystąpieniem do pracy i ściśle przestrzegać przepisów bezpieczeństwa. Wszelkie zaniebdania mogą spowodować poważne obrażenia ciała użytkownika i / lub osób jemu towarzyszących!



Symbole

Poniższe symbole umieszczone są na pilarcie i zaznaczone w Instrukcji użytkownika:



Przeczytać Instrukcję użytkownika i przestrzegać przepisów bezpieczeństwa!



Postępować ostrożnie i ze szczególną uwagą!



Używać hełmu ochronnego, ochronników wzroku i słuchu!



Wyciągnąć wtyczkę!



Wyciągnąć wtyczkę, jeśli przewód jest uszkodzony!



Hamulec łańcucha wyłączony



Hamulec łańcucha włączony



Uwaga, odbicie! (Kickback)!



Zabronione!

Spis treści

Strona

Symbole	2
Zawartość opakowania	3
Deklaracja zgodności EU	3
Opakowanie/Utilizacja	3
Zastosowanie zgodne z przeznaczeniem	3

PRZEPISY BEZPIECZEŃSTWA

Wskazówki ogólne	4
Wypożyczenie ochronne	4
Uruchamianie	4-5
Warunki i technika pracy	5-7
Odbicie (Kickback)	7
Transport i przechowywanie	8
Konserwacja	8
Pierwsza pomoc	8
Dane techniczne	9
Oznaczenie części	9

URUCHAMIANIE

Montaż prowadnicy i łańcucha tnącego	10-11
Napinanie łańcucha tnącego	11
Sprawdzanie napięcia łańcucha tnącego	12
Hamulec łańcucha tnącego, Jego blokada	12
Olej łańcuchowy	13
Napełnianie zbiornika oleju łańcuchowego	14
Smarowanie łańcucha piły	14
Włączanie silnika	15
Sprawdzanie hamulca łańcucha tnącego	16
Sprawdzanie blokady łańcucha tnącego	16
Sprawdzanie smarowania łańcucha tnącego	16

KONSERWACJA

Ostrzenie łańcucha tnącego	17-18
Czyszczenie prowadnicy / smarowanie końcówki gwiazdkowej	18
Wymiana łańcucha tnącego	19
Sprawdzanie i wymiana szczotek węglowych	19

Usuwanie usterek

Instrukcja konserwacji okresowej	20
Przeglądy, części zamienne i gwarancja	21
Wyciąg z listy części zamiennych	22-23
Akcesoria	22-23

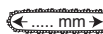

Maksymalna dopuszczalna długość prowadnicy



Nosić rękawice ochronne!



Chronić przed wilgocią!



Kierunek ruchu łańcucha tnącego



Podwójna izolacja



Olej łańcuchowy



Pierwsza pomoc



Powtórne wykorzystanie



Oznakowanie Unii Europejskiej

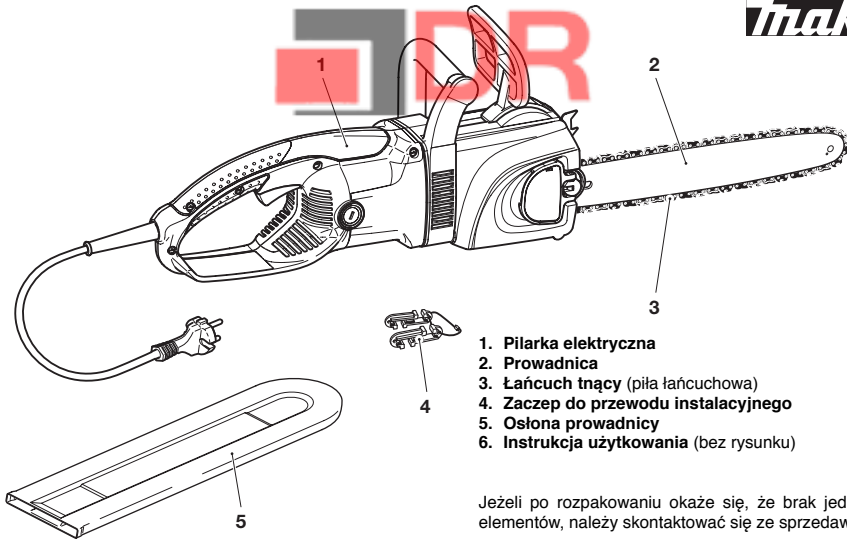

1. Piłarka elektryczna
2. Prowadnica
3. Łańcuch tnący (piła łańcuchowa)
4. Zaczep do przewodu instalacyjnego
5. Ostona prowadnicy
6. Instrukcja użytkownika (bez rysunku)

Jeżeli po rozpakowaniu okaże się, że brak jednego z tych elementów, należy skontaktować się ze sprzedawcą!

Deklaracja zgodności EU

Niżej podpisany Yasuhiko Kanzaki oświadcza, że urządzenia marki MAKITA,

Typ: 226	Nr certyfikatu badań prototypu EU:
UC3030A	M6 06 07 24243 068
UC3530A / AP	M6 06 07 24243 068
UC4030A / AP	M6 06 07 24243 068
UC4530A	M6 06 07 24243 068

wyprodukowane przez DOLMAR GmbH, Jenfelder Str. 38, 22045 Hamburg, Niemcy, odpowiadają wymogom stosownych przepisów bezpieczeństwa i higieny, według wytycznych EU:

98/37/EG EU Machine, wytyczne EU EMC 2004/108/EG, Emisja szumów 2000/14/EG. Dyrektywa 2006/42/EG wchodzi w życie z dniem 29.12.2009 r. i zastępuje dyrektywę 98/37/EG. Produkt spełnia również wymagania ujęte w tej dyrektywie.

Najważniejsze normy zastosowane zgodnie z w/w wytycznymi to: EN 60745-2-13, EN 61000-3-2, EN 61000-3-3, EN 55014-1, EN 55014-2.

Procedurę oceny zgodności 2000/14/EG wykonano według załącznika V. Zmierzony poziom mocy akustycznej (L_{WA}) wynosi 101,8 db(A). Gwarantowany poziom mocy akustycznej (L_d) wynosi 103 db(A).

Badanie wzoru konstrukcyjnego EU przeprowadził: TÜV Süd Product Service GmbH, Zertifizierstelle, Ridlerstr. 31, D-80339 München. Dokumentacja techniczna znajduje się w firmie: DOLMAR GmbH, Jenfelder Straße 38, Abteilung FZ, D-22045 Hamburg.

Yasuhiko Kanzaki CE 2008

Dyrektor

MAKITA INTERNATIONAL EUROPE LTD.

Michigan Drive, Tongwell, Milton Keynes, Bucks MK15 8JD, ENGLAND

Producent odpowiedzialny:
Makita Corporation Anjo Aichi Japan

Opakowanie/Utylizacja

Piłarka elektryczna MAKITA pakowana jest w tekturowym kartonie, zapewniającym ochronę przed uszkodzeniami w transporcie.

Tektura jest surowcem wtórnym. Namawiamy do wielokrotnego używania kartonu.



Pamiętać o środowisku naturalnym! Urządzeń elektrycznych nie wyrzucać do odpadów domowych!



Jeśli urządzenie jest nieprzydatne, należy w Miejskim Przedsiębiorstwie Oczyszczania zasięgnąć informacji na temat sposobu utylizacji.

Aby wykluczyć zagrożenie ze strony uszkodzonego urządzenia, przewód instalacyjny oddzielić bezpośrednio przy obudowie.

UWAGA! Przed oddzieleniem przewodu instalacyjnego wyjąć wtyczkę z sieci. Istnieje zagrożenie utraty życia wskutek porażenia prądem!

Zastosowanie zgodne z przeznaczeniem

Piła elektryczna

Piła elektryczna jest przeznaczona jedynie do piłowania drewna. Sporadycznie można ją także stosować do cienkiego drewna, przycinania i ścinania drzew oraz do okrzesywania.

Niedopuszczeni operatorzy:

Urządzenia nie mogą obsługiwać osoby nie zapoznane z instrukcją obsługi, dzieci, młodzież oraz osoby pod wpływem alkoholu, narkotyków lub leków.

PRZEPISY BEZPIECZEŃSTWA

Wskazówki ogólne

- **Względy bezpieczeństwa wymagają przeczytania niniejszej instrukcji przez użytkownika**, aby zapoznać się z charakterystyką pilarki elektrycznej. Niewystarczająco poinstruowany użytkownik, zle obchodzący się z maszyną, **narazą** na niebezpieczeństwo siebie i osoby postronne.
- Zaleca się przekazywać pilarkę elektryczną jedynie osobom, które mają doświadczenie w pracy takim urządzeniem. Poczynając pilarkę innym należy ją przekazać wraz z niniejszą Instrukcją.
- Użytkownik, który po raz pierwszy będzie miał do czynienia z pilarką, powinien zwrócić się do sprzedawcy o podstawowe instrukcje umożliwiające zapoznanie się z charakterystyką tego urządzenia.
- Należy ćwiczyć pracę pilarką przecinając kawałki drewna umieszczone na stojaku.
- Dzieciom i osobom w wieku poniżej 18 lat nie wolno obsługiwać pilarki elektrycznej. Wyjątkowo osoby w wieku powyżej 16 lat mogą ćwiczyć obsługę pilarki, lecz jedynie pod nadzorem wykwalifikowanego nauczyciela.
- Praca pilarką elektryczną wymaga szczególnej ostrożności i uwagi.
- Użytkownik pilarki musi być w dobrej kondycji psychicznej. Wszystkie czynności wykonywać spokojnie i z rozwagą. Użytkownik jest odpowiedzialny za osoby postronne.
- Nigdy nie pracować pod wpływem alkoholu, narkotyków lub leków.

Wypożyczenie ochronne

- **Abymy przy pracy pilarką elektryczną uniknąć zranienia głowy, oczu, rąk lub nóg i aby ochronić słuch należy stosować się do następujących zasad:**
- Ubranie noszone przez użytkownika powinno być funkcjonalne i odpowiednie tzn. powinno ściśle przylegać, lecz nie krępować ruchów. Nie nosić biżuterii lub ubrań, które mogą się zaczepić o krzewy lub zarośla.
- **Hełm ochronny (1)** powinien być regularnie sprawdzany pod względem uszkodzeń, a jego wymiana musi następować co najmniej raz na 5 lat. Należy stosować jedynie atestowane hełmy ochronne. Długie włosy należy spiąć.
- **Osiłona twarzy (2)** przy hełmie (lub okulary ochronne) chroni twarz przed pyłem i wiórami. Przy pracy pilarką należy zawsze nosić okulary ochronne lub osłonę, aby uniknąć uszkodzenia oczu.
- Stosować odpowiednie **ochronniki słuchu (3)**, zatyczki itd. zapewniające ochronę słuchu przed uszkodzeniem. Analiza pasma oktawowego na zamówienie.
- Ochronne **spodnie na szelkach (4)** mają 22 nylonowe warstwy i chronią przed przecięciem. Noszenie takich spodni jest szczególnie zalecane. Przy pracy pilarką elektryczną należy bezwzględnie być ubranym w długie spodnie z mocnego materiału.
- **Rękawice ochronne (5)** wykonane z mocnej skóry są częścią wymaganego wyposażenia i zawsze muszą być używane przy pracy pilarką.
- Podczas pracy pilarką elektryczną należy nosić specjalne **obuwie ochronne (6)** ze stalowymi noskami, z podeszwami zapobiegającymi ślizganiu i chroniącymi nogi. Obuwie ochronne z wkładką przeciw przecięciu daje pełną ochronę i zapewnia bezpieczne poruszanie się.

Urchamianie

- Nie wolno używać pilarki elektrycznej w czasie deszczu lub przy dużej wilgotności powietrza. Silnik elektryczny nie jest wodoszczelny.
- Nie wolno używać pilarki elektrycznej pokrytej warstwą wilgoci.
- Unikać kontaktu ciała z uziemioną powierzchnią.
- Nie wolno używać pilarki elektrycznej w pobliżu łatwopalnych gazów lub pyłów. **Istnieje niebezpieczeństwo wybuchu!**
- Przewód elektryczny musi zawsze znajdować się za użytkownikiem. Należy się upewnić, aby przewód ten nie zaplątał się lub zahaczył o ostre przedmioty. Przewód przeprowadzić należy w taki sposób, aby nie stanowił niebezpieczeństwa dla osób postronnych.
- Wtyczkę umieszczać jedynie w gniazdkach odpowiadających wymogom bezpieczeństwa. Należy się upewnić, że napięcie i częstotliwość prądu są zgodne z danymi wyszczególnionymi na tabliczce znamionowej na urządzeniu. Bezpiecznik 16A. Jeśli pilarka elektryczna ma zostać użyta w otwartym terenie zalecane jest stosowanie przerywacza obwodu elektrycznego (przerywacza ziemnozwarciowego) lub zabezpieczenia prądu upływowego maksymalnie do 30 mA.

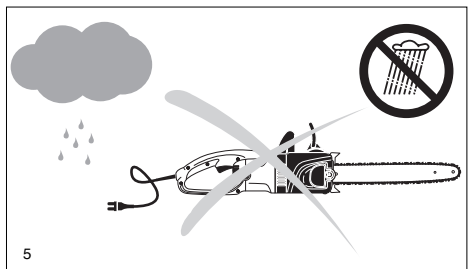
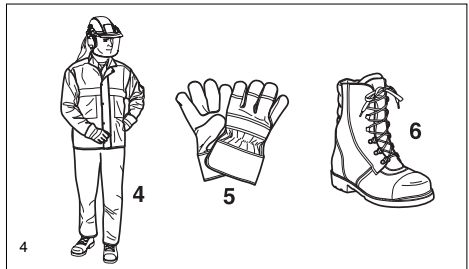
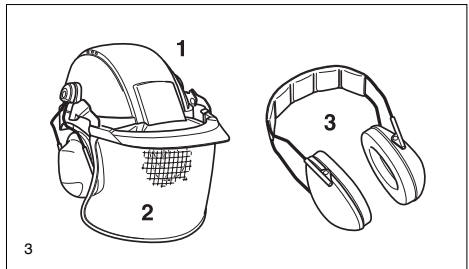
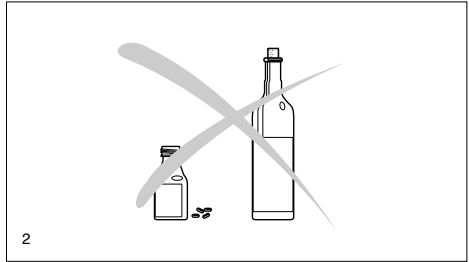
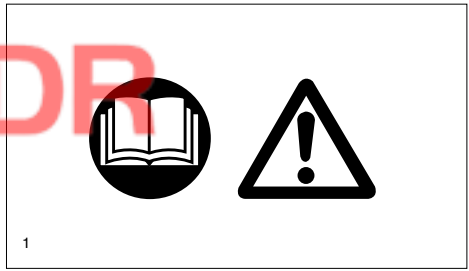

- Należy zwracać uwagę na przekrój przewodu zasilającego. Przewód w zwoju musi zostać całkowicie rozwinięty. Należy używać jedynie takich przedłużaczy, które są zgodne ze specyfikacją w rozdziale "Dane Techniczne". Praca pilarką elektryczną w otwartej przestrzeni wymaga stosowania atestowanego przedłużacza, przeznaczonego do tego rodzaju użytkowania.

Przed rozpoczęciem pracy należy sprawdzić prawidłowe działanie i stan techniczny pilarki.

W szczególności skontrolować należy hamulec łańcucha tnącego, prawidłowe zamontowanie przewodnicy, naostrzenia i napięcie łańcucha tnącego, dokładne zamontowanie kółka napędowego, funkcjonowanie wyłącznika i przycisku blokady, stan przewodu elektrycznego i wtyczki oraz stan uchwytów.

- Do pracy pilarką elektryczną można przystąpić dopiero po jej dokładnym zamontowaniu. Urządzenie stosować jedynie po jego całkowitym zamontowaniu!

- Przed włączeniem usunąć wszystkie narzędzia regulacyjne.
- Przy pracy należy używać urządzeń ochronnych wymaganych przy eksploatacji.

- Upewnić się, że dzieci i inne osoby postronne nie znajdują się w zasięgu pracy pilarką. Zwracać uwagę na zwierzęta (6).

- Przed włączeniem pilarki należy przyjąć stabilną postawę.

Włączoną pilarkę należy zawsze trzymać oburącz. Wąską dłońią należy objąć tylny uchwyt, a lewą dłońią przedni uchwyt. Przewodnica i łańcuch tnący musi być skierowana w stronę – od użytkownika (7).

- Pilarkę należy włączać jedynie w sposób opisany w niniejszej instrukcji. Nie przesilać silnika. Silnik będzie pracował wydajnie i bezpiecznie, jeśli obroty nie przekroczą dopuszczalnego zakresu.

- Pilarkę należy wyłączyć natychmiast po zauważeniu zmiany w jej działaniu.

UWAGA: Po wyłączeniu pilarki łańcuch tnący przez krótki okres przesuwają się na przewodnicy.

- Chronić przewód przed wysoką temperaturą, olejem i ostrymi krawędziami.

- Przewód sieciowy poprowadzić w taki sposób, by podczas piłowania nie zahaczał o gałęzie itp.

- Jeśli przewód został uszkodzony lub przecięty należy natychmiast wyciągnąć wtyczkę z gniazdka.

- Jeśli element tnący uderzy o kamienie, gwoździe lub inne twarde przedmioty należy wyłączyć pilarkę i sprawdzić łańcuch tnący.

Przed przystąpieniem do sprawdzania napięcia łańcucha tnącego, jego wymiany lub przed usuwaniem usterek należy wyciągnąć wtyczkę przewodu z gniazdka.

- Podczas przerw w pracy pilarką elektryczną należy wyłączyć i wyciągnąć wtyczkę przewodu z gniazdka. Pilarkę odczołować w bezpiecznym miejscu, niedostępnym dla osób postronnych.

- Przy nalewaniu oleju łańcuchowego odłączyć przewód zasilania. Nie wolno palić papierosów i używać otwartego ognia.

- Unikać kontaktu skóry i oczu z produktami oleju mineralnego. Przy tankowaniu należy zawsze nosić rękawice ochronne.

- Uważać, aby olej łańcuchowy nie przedostał się do gleby (ochrona środowiska). Użyć odpowiedniej podkładki.

- Jeśli olej został rozlany, pilarkę należy natychmiast wycisnąć.

Warunki i technika pracy

- Nigdy nie pracować w odosobnieniu. W razie wypadku należy być w kontakcie głosowym z inną osobą, mogącą udzielić pomocy.

- Przy pracy pilarką elektryczną należy trzymać oburącz, tak aby ruchy były pewne i stabilne.

- Pracować tylko przy dobrej widoczności i oświetleniu. Zachować szczególną ostrożność na śliskiej i mokrej powierzchni, na śniegu i lodzie (istnieje niebezpieczeństwo poślizgu). Ryzyko jest szczególnie wysokie, gdy praca odbywa się przy świeżo okorowanym drewnie.

- Nigdy nie pracować na niestabilnym podłożu. Zwracać uwagę na wszelkie przeszkody w obszarze pracy, aby uniknąć potknięcia się. Zawsze zachowywać stabilną postawę.

- Nigdy nie wykonywać cięć powyżej linii ramion.

- Nigdy nie wykonywać cięć stojąc na drabinie.

- Nigdy nie wspinać się na drzewo z pilarką elektryczną, aby wykonać tam cięcie.

- Pracując pilarką nie należy się zbyt nachylać.

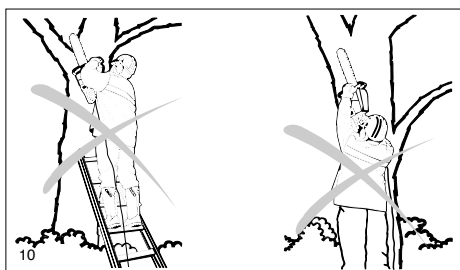
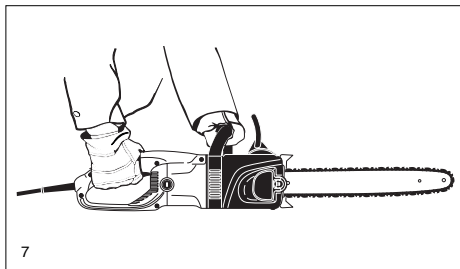
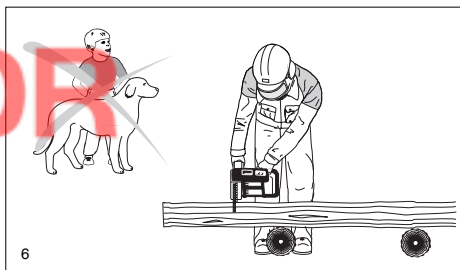

- Pilarkę prowadzić w taki sposób, aby żadna część ciała operatora nie znajdowała się na linii cięcia łańcucha tnącego (11).
- Pilarkę używać jedynie do cięcia drewna.
- Gdy piła jest uruchomiona unikać dotykania podłoża łańcuchem tnącym. Jeśli przecinane jest drewno leżące bezpośrednio na ziemi, należy je obracać, aby nie dotknąć podłoża.
- Przed przystąpieniem do przerzynki należy usunąć z obszaru pracy wszelkie przedmioty takie jak: kamienie, żwir, piasek, gwoździe, druty itd. Mogą one uszkodzić układ tnący i spowodować niebezpieczne odbicie.
- Obrabiane drewno umieścić na stabilnym podłożu (np. na stojaku, 12). Nie przecinać drewna ułożonego w stopy! Nie przytrzymywać go nogą, ani przy pomocy innych osób!

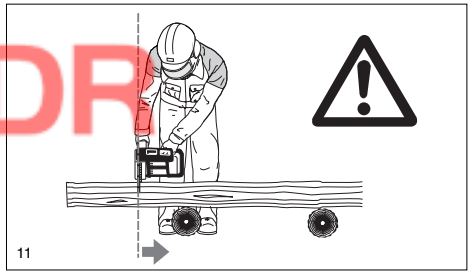

- Okrągłe drewno zabezpieczyć w czasie cięcia.
- Pracując na zboczu należy być zwróconym w jego stronę.
- **Przy obalaniu drzew lub wykonywaniu rzazu podcinającego należy oprzeć o pień zderzak oporowy zębaty (12, Z).**

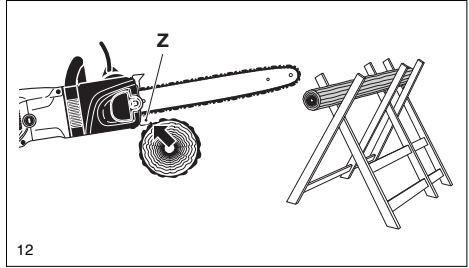

- Przed przystąpieniem do przecinania pnia należy mocno przyłożyć zderzak oporowy zębaty i dopiero wtedy możliwe jest rozpoczęcie cięcia uruchomionym łańcuchem tnącym. W tym celu należy unieść pilarkę za tylny uchwyt i prowadzić ją uchwytem przednim. Ząb zderzaka oporowego służy jako centralny punkt obrotu. Pracę kontynuować, lekko naciskając uchwytem przednim w dół i równocześnie cofając pilarkę. Ząb przycisnąć nieco głębiej i ponownie unieść tylny uchwyt.
- Przy wyjmowaniu pilarki z drewna układ tnący musi być w ruchu.

- Przy wykonywaniu kilku cięć pilarkę elektryczną należy wylączać pomiędzy poszczególnymi cięciami.

- **Cięcie sztyletowe i przerzynka na długość mogą być wykonywane jedynie przez osoby o specjalnych kwalifikacjach (ryzyko odbicia).**

- **Przerzynkę na długość (13)** wykonywać należy przy możliwie najmniejszym kącie nachylenia pilarki. Przy cięciu tego rodzaju należy zachować szczególną ostrożność, gdyż ząb zderzaka oporowego nie zostaje zaczepony.

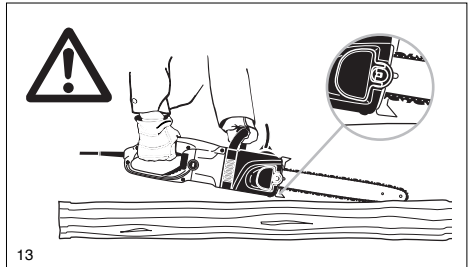

- Pilarka - przy cięciu górną krawędzią prowadnicy - może gwałtownie pociągnąć w stronę użytkownika, jeśli łańcuch tnący się zakleszczy. Z tego powodu, jeżeli to tylko możliwe, należy używać dolnej krawędzi prowadnicy. Wówczas w razie zakleszczenia pilarka pociągnie w stronę drewna (14).

- Drewno będące pod naprężeniem (15) należy najpierw przecinać od strony ściśniętej (A). Następnie można je przeciąć od strony rozciągniętej (B). Dzięki temu uniknie się zakleszczenia prowadnicy.

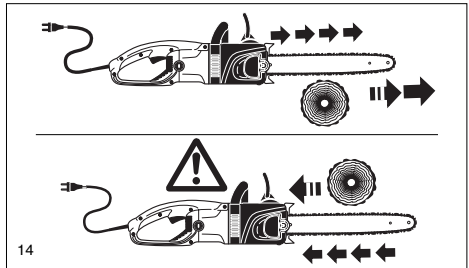

- Zachować szczególną ostrożność przy przecinaniu tamiwego, kruchoego drewna. Powstałe odpryski i drzazgi mogą spowodować obrażenia ciała.

- Nie używać pilarki elektrycznej do podnoszenia lub przesuwania kawałków drewna, czy też innych przedmiotów.

- Przy okrzyszowaniu pilarka powinna być oparta o pień (ryzyko odbicia).

- **Okrzesywanie musi być przeprowadzone przez osoby przeszkolone. Istnieje duże niebezpieczeństwo zranienia!**

- Uważać na napięte gałęzie. Nie odcinać swobodnych gałęzi od dołu.

- Nigdy nie okrzysywać naprężonych gałęzi stojąc na pniu.

- **Nie należy używać pilarki elektrycznej do prac w leśnictwie tzn. do obalania lub okrzyszowania drzew. Niezbędna przy tego rodzaju pracy swoboda ruchów użytkownika i jego bezpieczeństwo nie mogą być zagrożone z powodu połączenia przewodem elektrycznym.**

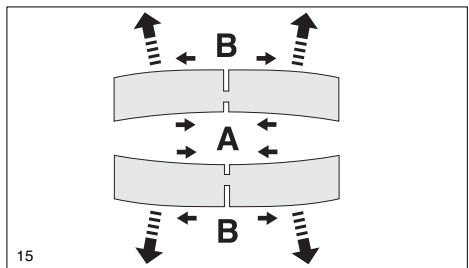

UWAGA:

Osoby pracujące przy obalaniu i przerzynce drzew muszą być specjalnie przeszkolone! Istnieje duże ryzyko zranienia! Należy przestrzegać stosownych przepisów BHP!

- Przed przystąpieniem do obalania drzew upewnić się, że
 - a) w obszarze pracy znajdują się jedynie te osoby, które są zaangażowane przy ścinie,
 - b) każda osoba może się bezpiecznie oddalić (ścieżki oddalenia powinny odchodzić w kierunku przeciwnym do kierunku obalania pod kątem 45°). Istnieje ryzyko potknięcia się o przewód elektryczny!
 - c) odzimek jest oczyszczony z podszytu, gałęzi i innych przedmiotów. Upewnić się, że podłoże jest stabilne (ryzyko potknięcia się).
 - d) następne stanowisko pracy jest oddalone przynajmniej o 2 1/2 długości drzewa (16). Określić /kierunek obalania drzewa i upewnić się, że w odległości 1/2 długości drzewa nie ma żadnych osób lub przedmiotów (16)!

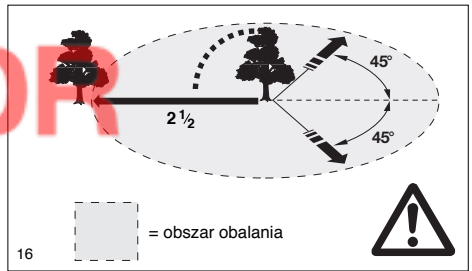

- Ocena drzewa:
 - Kierunek zwisania luźnych lub suchych gałęzi - wysokość drzewa - naturalne pochylenie - czy drzewo jest przegniłe?
- Pod uwagę należy brać kierunek i prędkość wiatru. Nie obalać drzew, jeśli występują silne podmuchy wiatru.
- Cięcie korzeni:
 - Rozpocząć od najmniejszego korzenia. Najpierw wykonać cięcie pionowe, a następnie poziome.
- Wykonanie rzazu podcinającego (A, 17):
 - Rzaz podcinający określa kierunek obalania drzewa. Pierwszy rzaz należy wykonać prostopadle do kierunku obalania, nie głębiej niż do 1/3 - 1/5 średnicy pnia. Rzaz podcinający wykonać możliwie najniżej przy ziemi.
- Korekty rzazów podcinających należy wykonać na całej powierzchni podcięcia.
- Rzaz ścinający (B, 18) powinien być założony wyżej niż podcinający (D). Rzaz ścinający musi być wykonany dokładnie w poziomie. Odległość pomiędzy dwoma rzazami musi wynosić około 1/10 średnicy pnia.
- Niedopiół (C) pozostały pomiędzy dwoma rzazami służy jako przegub. Nigdy nie przecinać niedopiołu, gdyż bez niego drzewo będzie padać w sposób niekontrolowany. W odpowiednim momencie trzeba dobić kliny (B, 18).
- Kliny wspomagające proces obalania drzewa powinny być wykonane jedynie z tworzywa sztucznego lub aluminium. Stosowanie klinów stalowych jest zabronione.
- Podczas obalania należy zawsze oddalić się ścieżką oddalenia od obalanego drzewa.
- Oddalając się z miejsca obalania drzewa należy uważać na spadające gałęzie.
- Przy pracy na zбочu użytkownik pilarki musi znajdować się powyżej lub z boku obrabianego drzewa.
- Zwracać szczególną uwagę na obalone drzewa, które mogą się obracać i toczyć.

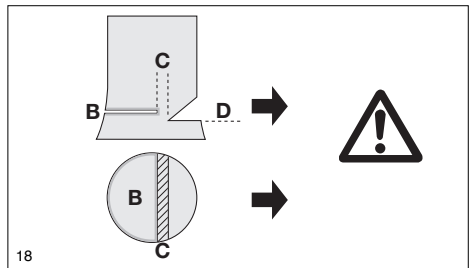
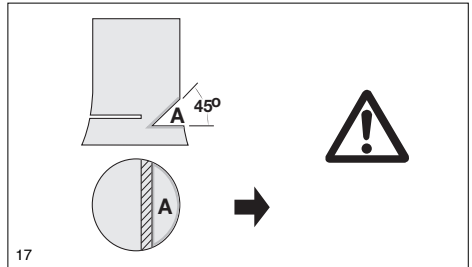

Odbicie (Kickback)

- Podczas pracy pilarką elektryczną może dojść do odbicia.
- Odbicie może nastąpić po przypadkowym przyłożeniu górnej części końcówki prowadnicy do drewna lub innego twardego przedmiotu.
- Następuje wówczas niekontrolowane, bardzo silne odbicie pilarki w stronę obsługującego. **(Istnieje duże ryzyko wypadku!).**
- **Aby uniknąć odbicia należy przestrzegać następujących wskazówek:**
- Nigdy nie rozpoczynać przerzynki końcówką prowadnicy. Zawsze obserwować końcówkę prowadnicy.
- Zachować ostrożność przy kontynuowaniu cięcia w uprzednio rozpoczętym rzazie.
- W momencie przystąpienia do cięcia łańcuch musi być urochomiony.
- Upewnić się, że łańcuch jest prawidłowo naostrzony. Szczególną uwagę należy zwrócić na wysokość ogranicznika głębokości (szczegóły w rozdziale "Ostrzenie łańcucha tnącego").
- Nigdy nie przecinać kilku gałęzi naraz. Upewnić się, że przy przecinaniu jednej gałęzi końcówka prowadnicy nie zetknie się z inną gałęzią.
- Przy przerzynce należy zawsze zwrócić uwagę na pnie drzew znajdujące się obok. Zalecane jest stosowanie stojaka.

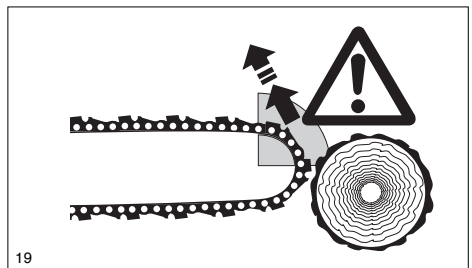

Transport i przechowywanie

- Pilarkę elektryczną należy przynosić trzymając za uchwyt przedni, z prowadnicą skierowaną do tyłu. **Nigdy nie przynosić lub transportować pilarki, gdy łańcuch tnący jest uruchomiony.**
- Nigdy nie przynosić pilarki trzymając za przewód elektryczny. Nigdy nie wyciągać wtyczki ciągnąc za przewód.
- Przemieszczając się w trakcie pracy należy wyłączyć pilarkę i załączyć hamulec łańcucha. Zapobiegnie to niezamierzonemu włączeniu się łańcucha tnącego.
- Przy transportowaniu pilarki na dalsze odległości należy odłączyć przewód zasilający, nałożyć osłonę prowadnicy, która znajduje się w podstawowym wyposażeniu pilarki (20).
- W czasie transportu samochodem pilarkę umieścić w bezpiecznym położeniu, aby uniknąć rozlania paliwa lub oleju łańcuchowego.
- Pilarka powinna być przechowywana w bezpieczny sposób, w suchym i zamkniętym pomieszczeniu. Zabezpieczyć pilarkę przed dostępem dzieci. Pilarka nie powinna być przechowywana na wolnym powietrzu.
- Przed dłuższym okresem przechowywania lub dłuższym transportem pilarki należy całkowicie opróżnić zbiorniki paliwa i oleju.
- Do transportu i przechowywania oleju łańcuchowego używać należy jedynie atestowanych i oznakowanych kanistrów. Nigdy nie dopuszczać dzieci do zbiorników z olejem łańcuchowym.

Konserwacja

- **Przed przystąpieniem do konserwacji należy pilarkę elektryczną wyłączyć, odłączyć przewód zasilający i zabezpieczyć (21).**
- Przed rozpoczęciem pracy należy sprawdzić pilarkę pod względem bezpieczeństwa, a w szczególności skontrolować poprawne funkcjonowanie hamulca łańcucha tnącego. Upewnić się, że łańcuch tnący jest prawidłowo naostrzony i napięty (22).
- Regularnie sprawdzać hamulec łańcucha i jego blokadę (zob. rozdział "Hamulec łańcucha tnącego i jego blokada").
- Regularnie sprawdzać przewód zasilający pod względem uszkodzeń.
- Pilarkę elektryczną czyścić regularnie.
- Uszkodzoną obudowę z tworzywa sztucznego należy natychmiast oddać do naprawy.
- Regularnie kontrolować szczelność korka zbiornika oleju.
- Nie wolno używać pilarki jeśli wyłącznik jest uszkodzony. Pilarkę należy oddać do naprawy.

Przestrzegać przepisów BHP.

Nie zmieniać konstrukcji pilarki elektrycznej! Naraża to użytkownika na niebezpieczeństwo.

Dozwolone jest wykonywanie tylko tych regulacji i prac naprawczych, które opisane są w niniejszej instrukcji. Pozostałe prace muszą być wykonane w autoryzowanym warsztacie.

Stosować tylko oryginalne części zamienne i akcesoria MAKITA.

Przy zastosowaniu innych części zamiennych i akcesoriów lub przy użyciu niewłaściwej prowadnicy i łańcucha tnącego zwiększa się ryzyko wypadku. Producent nie bierze odpowiedzialności za wypadki i uszkodzenia wynikłe z użyciem układów tnących lub akcesoriów bez atestu.

Pierwsza pomoc

Użytkownik powinien upewnić się, że w miejscu pracy pilarki zawsze znajduje się apteczka. Zużyte środki powinny być natychmiast zastąpione nowymi.

Wzywając pomocy należy podać następujące informacje:

miejsce wypadku, rodzaj wypadku, ilość osób poszkodowanych, rodzaj odniesionych obrażeń, nazwisko zgłaszającego wypadek!

WSKAZÓWKA: Użytkownicy z dolegliwościami układu krążenia narażeni są na nadmierne drgania i mogą doznać uszkodzenia naczyń krwionośnych lub systemu nerwowego.

Drgania mogą spowodować następujące objawy na palcach, dłońach lub nadgarstkach: drętwienie, mrowienie, ból, kłucie, zmiany na skórze lub zmiany koloru skóry. **W razie wystąpienia poważniejszych objawów należy zgłosić się do lekarza.**

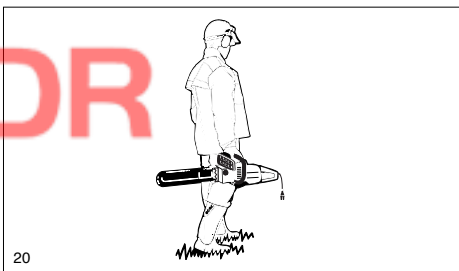

20

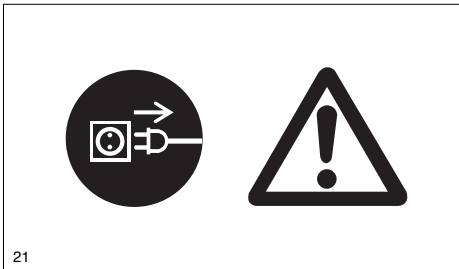

21

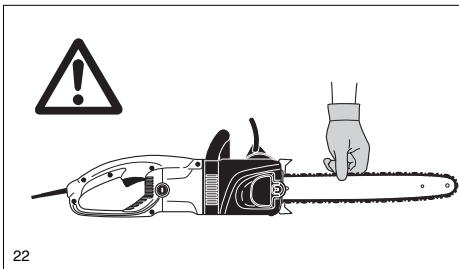

22



23



24

Dane techniczne

		UC3030A	UC3530A / AP	UC4030A / AP	UC4530A
Moc	Watt	2000			
Napięcie znamionowe	V	230 - 240 ~			
Częstotliwość sieciowa	Hz	50 - 60			
Prąd znamionowy	A	8,8			
Długość przewodu elektrycznego		30 / 500			
Rodzaj łańcucha tnącego		092			
Podziałka łańcucha tnącego		3/8"			
Długość prowadnicy		30	35	40	45
Maksymalna prędkość łańcucha		13,3			
Poziom mocy akustycznej $L_{WA,av}$		101,8			
Poziom dźwięku $L_{pA,av}$ miejscu pracy wg EN 60745-2-13		90,8			
Drgania $a_{h,w,av}$ wg EN 60745-2-13					
- Uchwyt przedni		m/s ² 4,7			
- Uchwyt tylny		m/s ² 5,6			
Pompa olejowa		automatyczna			
Pojemność zbiornika oleju		ml 140			
Przekaz mocy (napęd)		bezpośredni			
Zabezpieczenie przeciążeniowe		elektryczna			
Hamulec łańcucha tnącego		Wyzwalanie ręczne			
Blokada łańcucha tnącego		elektryczna			
Waga (bez prowadnicy / łańcucha)		kg 4,4			
Waga (z prowadnicy / łańcucha)		5,0	5,1	5,2	5,3
Eliminator zakłóceń / EMC		zgodnie z wymogami EMC 2004/108/EG			
Obudowa		II klasa (podwójna izolacja ochronna)			
Przedłużacz (brak w zestawie)		DIN 57282/ HO 7RN-F L= 30 m max., 3x1,5 mm ²			

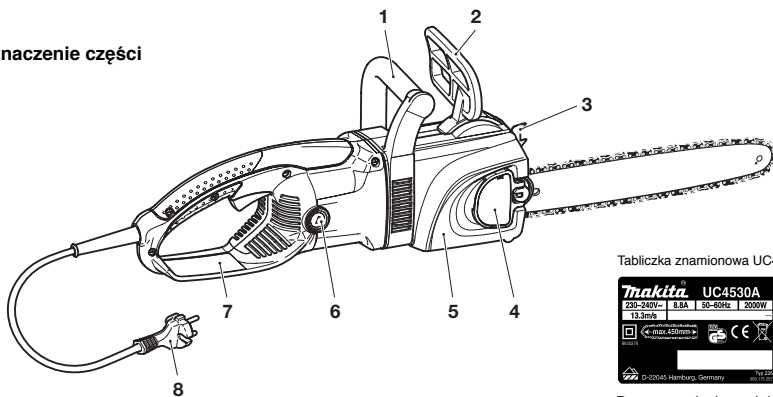
Oznaczenie części

Tabliczka znamionowa UC4530A

 Numer serii
 Data produkcji

Przy zamawianiu części zamiennych należy podać dane z tabliczki!

- 1 Uchwyt przedni
- 2 Osłona uchwytu przedniego (Właznik hamulca piły)
- 3 Zderzak oporowy zębaty (ostroga)
- 4 Napinacz osłony koła łańcuchowego
- 5 Osłona kółka napędowego, hamulec łańcucha
- 6 Obudowa szczotek węglowych
- 7 Osłona uchwytu tylnego
- 8 Przewód elektryczny z wtyczką
- 9 Prowadnica
- 10 Korek zbiornika oleju
- 11 Tabliczka znamionowa
- 12 Blokada właznika
- 13 Uchwyt tylny
- 14 Właznik
- 15 Wskaźnik poziomu oleju
- 16 Łańcuch tnący (piła łańcuchowa)
- 17 Zaczep do przewodu instalacyjnego

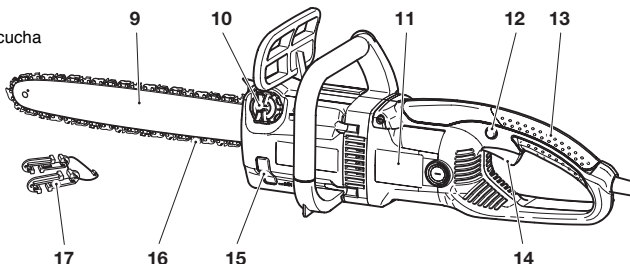



URUCHAMIANIE

UWAGA: Przystępując do prac związanych z prowadnicą lub łańcuchem tnącym należy zawsze nosić rękawice ochronne i wyciągnąć wtyczkę przewodu z kontaktu.

UWAGA: Pilarke elektryczną można uruchomić dopiero po jej całkowitym skompletowaniu i sprawdzeniu.

A

Montaż prowadnicy i łańcucha tnącego

Przy montażu prowadnicy i łańcucha tnącego pilarkę umieścić na stabilnym podłożu i postępować w następujący sposób:
Zwolnić hamulec łańcuchowy, w tym celu pociągnąć osłonę ręczną (1) w kierunku strzałki.

Napinacz osłony koła łańcuchowego (2) ustawić w górze (patrz także rys. G).

Napinacz osłony koła łańcuchowego wcisnąć energicznie w stronę naciągu sprężyny i powoli obracać **w lewo** aż do wyraźnego zaskoczenia. Nadal naciskać i wykonywać obrót w lewo.

Napinacz osłony koła łańcuchowego zwolnić (odblokować) i ustawić w położeniu wyjściowym wykonując obrót **w prawo**. Czynnności powtarzać do momentu, aż osłona (3) będzie odkręcona.

Oslonę (3) lekko rozeprzeć, wyjąć z tylnych zamocowań (4) i zdjąć.

B

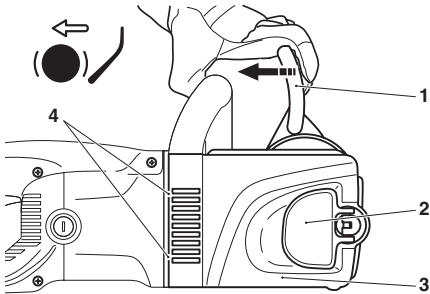

Nasadzić szynę piły (7) i wcisnąć do koła łańcuchowego (6).

C

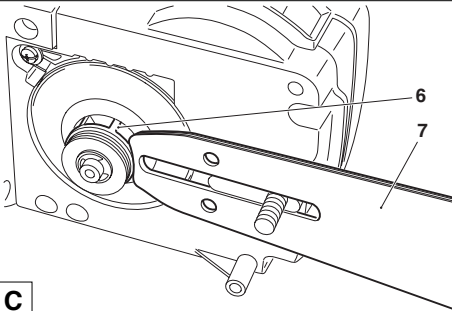

Łańcuch piły (9) umieścić na kole łańcuchowym (6). Łańcuch wsunąć prawą ręką w górny rowek prowadnicy (8) szyny.

Krawędzie tnące piły muszą być skierowane w górę szyny (kierunek strzałki)!

D

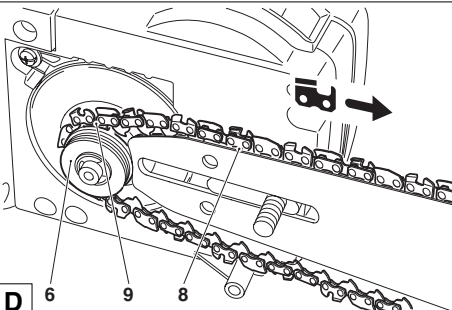

Szynę piły lewą ręką lekko wcisnąć w zamocowanie obudowy i łańcuch piły (9) poprowadzić wokół gwiazdy (10) szyny, jednocześnie łańcuch piły lekko pociągnąć w kierunku strzałki.

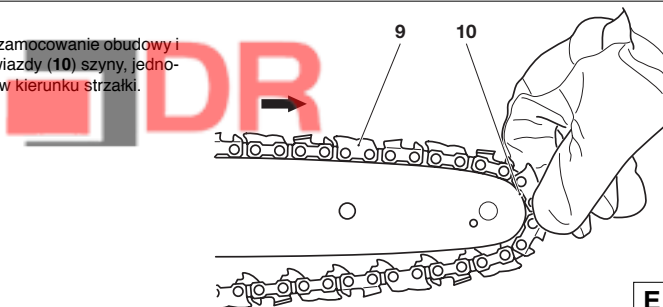

E

Otwory mocujące w osłonie łańcucha wyregulować w stosunku do rozpórek (11).

Przez obrócenie śruby napinającej łańcuch (H/14) umieścić sworzeń mocujący łańcuch (12) w otworze szyny.

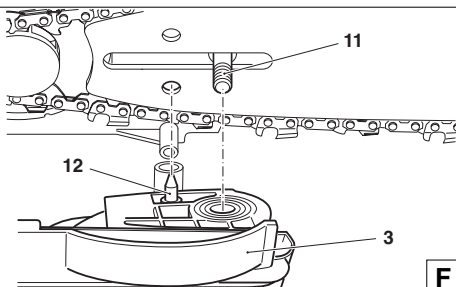

F

Oslonę koła łańcuchowego (3) wcisnąć najpierw w zamocowanie (13) i następnie nasunąć na rozpórkę (F/11).

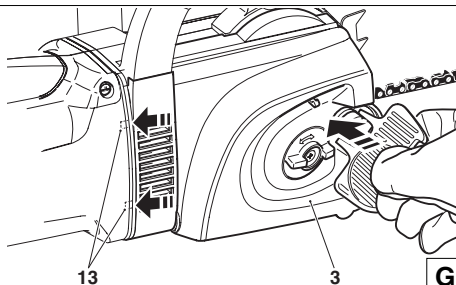

G

Napinanie łańcucha tnącego

Przez jednoczesne energiczne wciskanie i obracanie napinacza osłony koła łańcuchowego (2, w prawo) osłonę (3) lekko przykręcić.

Wierzchołek szyny piły lekko podnieść i obrócić w prawo napinacz łańcucha (14), aż łańcuch piły zablokuje się w rowku prowadnicy u dołu szyny (patrz koło).

Napinacz osłony koła łańcuchowego (2) wcisnąć ponownie i dokręcić w prawo.

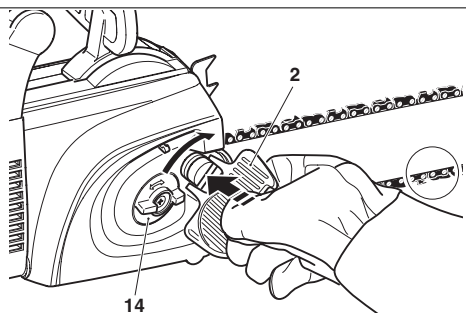

Zwolnić (odblokować) napinacz osłony koła łańcuchowego (2), aż będzie możliwy jego swobodny obrót (składanie - patrz rys.).

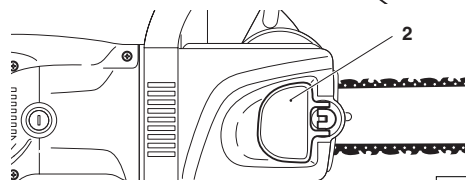

H



Sprawdzanie napięcia łańcucha tnącego

Łańcuch tnący jest napięty prawidłowo, jeśli przylega do dolnej krawędzi prowadnicy i nadal daje się lekko przesunąć ręką o około 2-4 mm.

Napięcie łańcucha tnącego należy często sprawdzać - nowe łańcuchy mają skłonność do wydłużania się w trakcie użytkowania!

Podczas sprawdzania napięcia łańcucha tnącego silnik musi być **wyłączony**, a przewód **wyciągnięty z gniazdka**. **Jeśli łańcuch jest za luźny**: napinacz osłony koła łańcuchowego odkręcić o ok. ¼ obrotu. Łańcuch napiąć zgodnie z opisem podanym w punkcie „Napinanie łańcucha piły”.

WSKAZÓWKA:

Zalecane jest używanie 2 - 3 łańcuchów tnących zamiennie, dla równomiernego zużywania się elementów układu tnącego.

Aby zagwarantować równomierne zużycie prowadnicy, powinna ona być odwracana każdorazowo przy wymianie łańcucha tnącego.

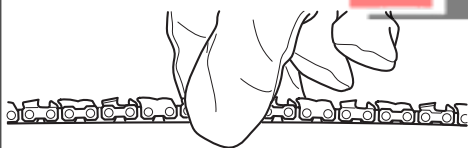

I

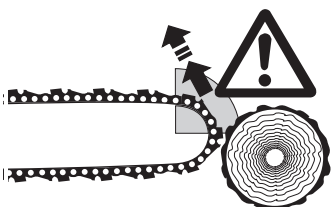

Hamulec łańcucha tnącego

Modele wyposażone są fabrycznie w hamulec łańcucha tnącego. Jeżeli dojdzie do odbicia (kickback) wskutek uderzenia wierzchołkiem prowadnicy w drewno (patrz rozdział „PRZEPISY BEZPIECZEŃSTWA” na stronie 7), hamulec łańcucha tnącego wyzwalany jest ręcznie przez kontakt wierzchu dłoni z ochroną dłoni.

Zatrzymanie łańcucha tnącego następuje w ułamku sekundy.

Blokada łańcucha tnącego

Pilarki są standardowo wyposażone w system blokady łańcucha tnącego.

System ten zapewnia natychmiastowe zatrzymanie się łańcucha tnącego, jeśli puszczony zostanie przycisk włącznika, dzięki czemu łańcuch przestaje się poruszać i nie stanowi zagrożenia.

Sprawdzanie blokady łańcucha tnącego opisano na stronie 16.

Konserwacja hamulca i blokady łańcucha tnącego

Układy hamulca są bardzo ważnym czynnikiem bezpieczeństwa i podobnie jak inne części ulegają zużyciu. Regularne kontrole i konserwacja gwarantują bezpieczeństwo użytkownika, a dokonywać ich można jedynie w autoryzowanym warsztacie MAKITA.



SERVICE

J

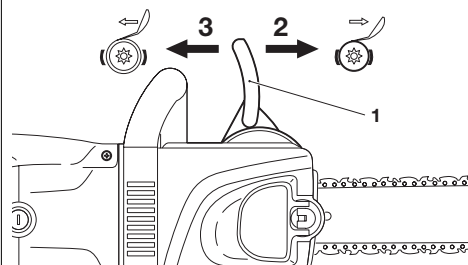

Załączanie hamulca łańcucha tnącego (blokada)

Nacisnąć ochronę dłoni (1) lewą ręką w kierunku wierzchołka prowadnicy (strzałka 2).

Wyłączanie hamulca łańcucha tnącego

Oslonę (1) przyciągnąć w kierunku uchwytu (strzałka 3), aż wyczuwalne będzie zahaczenie. W tym momencie nastąpiło wyłączenie hamulca łańcucha tnącego.

Wskazówka:

Przy załączeniu hamulca łańcucha tnącego następuje odcięcie dopływu prądu do silnika. Sprawdzanie hamulca łańcucha tnącego opisano na stronie 16.

K

Olej łańcuchowy



Do smarowania łańcucha i prowadnicy należy używać oleju z dodatkiem odpowiedniego środka adhezyjnego (lepiszcza). Środek ten zapobiega zbyt szybkiemu skaprywaniu oleju z łańcucha.

Nie należy używać oleju mineralnego. Aby ochronić środowisko naturalne zaleca się stosowanie oleju łańcuchowego, który ulega rozkładowi biologicznemu.

Produkcja oleju łańcuchowego BIOTOP sprzedawanego przez firmę MAKITA oparta jest na zastosowaniu specjalnego oleju roślinnego. Olej BIOTOP rozkłada się w 100%. Przyznano mu miano "błękitnego anioła", jako szczególnie przyjaznego dla środowiska (RAL UZ 48).

Olej łańcuchowy BIOTOP dostępny jest w następujących opakowaniach, dostosowanych do indywidualnych potrzeb:

1 l nr zamówienia 980 008 610

5 l nr zamówienia 980 008 611

Olej ulegający rozkładowi biologicznemu zachowuje swe właściwości przez ograniczony okres. Powinien zostać zużyty w ciągu 2 lat od daty wyprodukowania (data produkcji zaznaczona na opakowaniu).

A

Istotna wskazówka dotycząca biooleju

Jeśli ponowne użycie pilarki ma nastąpić dopiero po upływie dłuższego czasu (przekraczającego termin ważności oleju łańcuchowego), należy opróżnić zbiornik oleju i wlać do niego niewielką ilość zwykłego oleju silnikowego (SAE 30), a następnie uruchomić na chwilę pilarkę. Jest to niezbędne, aby całkowicie pozbyć się pozostałej ilości oleju łańcuchowego ze zbiornika oleju, z systemu doprowadzającego olej, z łańcucha i prowadnicy. Ewentualne pozostałości oleju łańcuchowego mogą z czasem utworzyć

klejący osad, który stanie się przyczyną uszkodzenia pompy olejowej i innych części.

Przed następnym użyciem pilarki należy ponownie napełnić zbiornik olejem łańcuchowym BIOTOP. W przypadku uszkodzeń wynikłych z zastosowania zużytego lub niewłaściwego oleju łańcuchowego, gwarancja udzielona na pilarkę zostanie unieważniona.

Sprzedawca powinien poinformować nabywcę o sposobie użycia oleju łańcuchowego.

NIGDY NIE STOSOWAĆ ZUŻYTEGO OLEJU

Zużyty olej jest bardzo niebezpieczny dla środowiska.

Zawiera on duże ilości substancji rakotwórczych.

Osad pochodzący ze zużytego oleju w dużym stopniu prowadzi do zniszczenia pompy olejowej i układu tnącego.

W przypadku uszkodzeń wynikłych z zastosowania zużytego lub niewłaściwego oleju łańcuchowego, gwarancja udzielona na pilarkę zostanie unieważniona.

Sprzedawca powinien poinformować nabywcę o sposobie użycia oleju łańcuchowego.

UNIKAĆ KONTAKTU ZE SKÓRĄ I OCZAMI

Oleje mineralne wysuszają skórę. Przy częstych i dłuższych kontaktach skóry z tymi substancjami może dojść do zbytelnego przesuszenia skóry. Następstwem mogą być różne choroby skóry, a także reakcje alergiczne.

Również kontakt oleju z oczami może doprowadzić do podrażnień. Należy wówczas natychmiast dokładnie przemyć oczy dużą ilością czystej wody. Jeśli oczy w dalszym ciągu będą podrażnione należy zgłosić się jak najszybciej do lekarza.



B

Napełnianie zbiornika oleju



Jeśli silnik jest wyłączony, a przewód wyciągnięty z gniazdka można przystąpić do wykonywania następujących czynności!

- Ostrożnie wyczyścić okolice wlewu, aby zanieczyszczenia nie dostały się do zbiornika oleju.
- Odkręcić korek zbiornika (1) i wlać olej łańcuchowy aż do dolnej krawędzi szyjki wlewu.
- Dokładnie zakręcić korek zbiornika.
- Usunąć pozostałości rozlanego oleju.

Uwaga!

Przed pierwszym uruchomieniem pilarki cały układ smarowania musi zostać napełniony olejem, tak aby olej nasmarował łańcuch i prowadnicę.

Procedura ta trwa około 2 minuty.

- Poziom oleju można kontrolować w wizurce (2).

W trakcie użytkowania pilarki w zbiorniku oleju łańcuchowego musi zawsze znajdować się wystarczająca ilość oleju, zapewniająca właściwe smarowanie łańcucha.

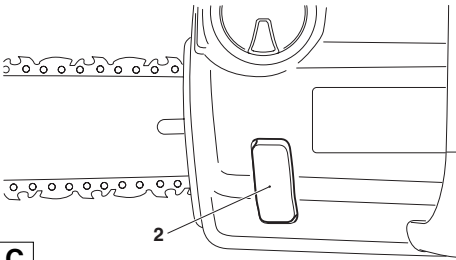
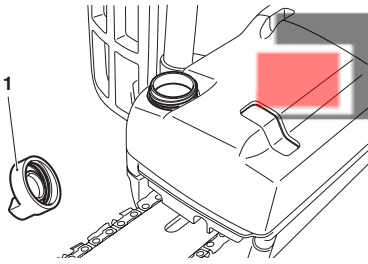

C



Smarowanie łańcucha tnącego

Tylko po wyłączeniu silnika i wyjęciu wtyczki z sieci!

Aby zapewnić bezawaryjne działanie pompy olejowej należy regularnie czyścić rowek przewodzący olej w skrzyni korbowej (3) i otwory wlotu oleju na prowadnicy (4).

Wskazówka:

Po wyłączeniu pilarki normalnym zjawiskiem jest skapywanie przez jakiś czas oleju z układu doprowadzającego olej, z łańcucha i z prowadnicy. Nie oznacza to uszkodzenia!

Pilarkę umieścić na odpowiednim podłożu!

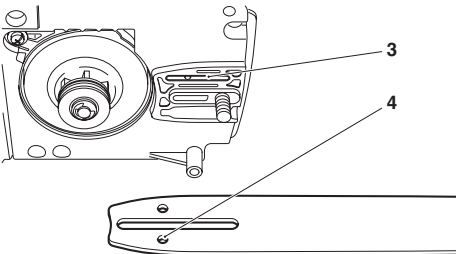

D

Podłączanie piły elektrycznej do sieci

UWAGA!

Przed podłączeniem piły elektrycznej do sieci sprawdzić, czy wciśnięty włącznik/wyłącznik (1) samoczynnie powróci po zwolnieniu do położenia wyjściowego. Jeśli położenie wyjściowe nie zostanie osiągnięte, piły w żadnym wypadku nie podłączać do sieci. Skontaktować się z serwisem MAKITA.

Przedłużacz i przewód instalacyjny piły zawiesić w zaczepie (2).

Wtyczkę (3) połączyć z przedłużaczem (4).

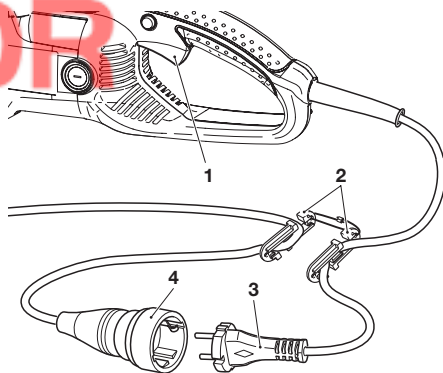

A

Włączanie silnika

- Przewód pilarki włożyć do gniazdka (patrz wyżej).
- **Przy włączaniu pilarkę elektryczną należy zawsze trzymać oburącz.** Prawą dłoń uchwycić tylny uchwyt, a lewą dłoń przedni uchwyt. Uchwyty należy trzymać mocno. Przewodnica i łańcuch nie mogą stykać się z innymi przedmiotami.
- Najpierw wcisnąć blokadę włącznika (5), a następnie przycisk włącznika (1). Blokadę włącznika (5) zwolnić.
- **Uwaga: Łańcuch zostaje natychmiast wprawiony w ruch.** Włącznik trzymać wciśnięty tak długo, jak długo pilarka ma pracować.

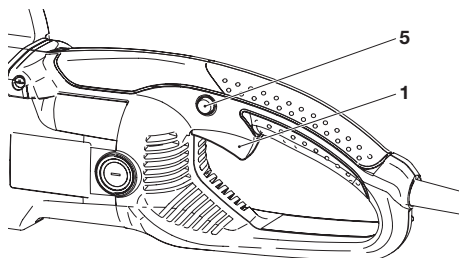

UWAGA:

Nigdy nie blokować włącznika w pozycji ON (włączone)!

Wyłączanie silnika

- Zwolnić włącznik (1).

WSKAZÓWKA:

Przy załączonym hamulcu łańcucha tnącego przerwany jest dopływ prądu do silnika.

Jeśli pilarka nie włącza się po wciśnięciu włącznika (1), należy zwolnić hamulec łańcucha tnącego.

- Mocno pociągnąć osłonę uchwytu przedniego (6) w kierunku strzałki, aż słyszalne będzie zahaczenie.

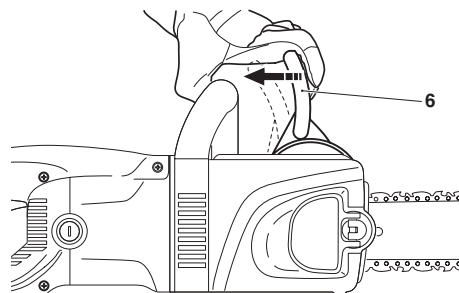

Uwaga!

Modele są wyposażone w ogranicznik prądu rozruchowego. Wspomniany podzespół elektroniczny zapobiega nagłemu uruchomieniu piły.

Zabezpieczenie przed przecięciem

Jeśli pobór prądu przez piłę przekracza dopuszczalny poziom, dojdzie do automatycznego przerywania zasilania silnika. W efekcie nie dojdzie do przegrzania silnika i powstania uszkodzeń. W celu ponownego włączenia (rozruchu) piły, **włącznik/wyłącznik** zwolnić i ponownie uruchomić.

UWAGA! Piły nie używać, jeśli zabezpieczenie przed przecięciem ponownie wyłączy piłę. Skontaktować się z serwisem MAKITA.

B

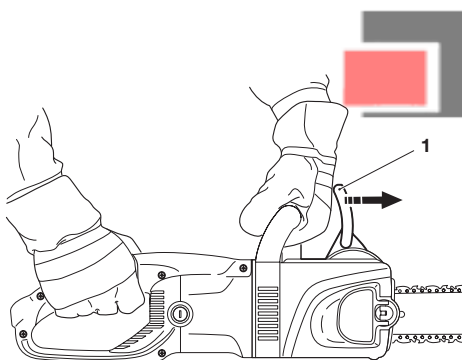

Sprawdzanie hamulca łańcucha tnącego



Nie przystępować do pracy pilarką bez uprzedniego sprawdzenia hamulca łańcucha tnącego!

- Silnik uruchomić zgodnie z powyższym opisem (przyjmując stabilną postawę, pilarkę umieścić na podłożu w taki sposób, aby prowadnica niczego nie dotykała).
- **Mocno** objąć przedni uchwyt jedną ręką, a drugą przytrzymać tylny uchwyt.
- Włączyć silnik i popchnąć osłonę (1) wierzchem dłoni w kierunku strzałki, aż włączony zostanie hamulec łańcucha tnącego. Łańcuch powinien się natychmiast zatrzymać.
- **Natychmiast** wyłączyć silnik i odblokować hamulec łańcucha tnącego.

UWAGA: Jeśli łańcuch pilarki nie zatrzyma się natychmiast podczas próby hamulca łańcucha, nie wolno rozpoczynać pracy tym urządzeniem. Pilarkę należy oddać do autoryzowanego warsztatu MAKITA.

C

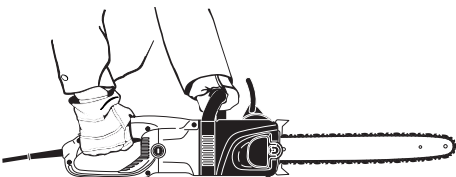

Sprawdzanie blokady łańcucha tnącego



Nie należy rozpoczynać pracy pilarką bez uprzedniego sprawdzenia blokady łańcucha tnącego!

- Silnik włączyć według opisu (przyjmując stabilną postawę, pilarkę umieścić na podłożu w taki sposób, aby prowadnica niczego nie dotykała).
- **Mocno** objąć przedni uchwyt jedną ręką, a drugą przytrzymać tylny uchwyt.
- Włączyć silnik, a następnie wyłączyć. Łańcuch tnący powinien zatrzymać się zupełnie w ciągu 2 sekund od momentu wyłączenia silnika.

Uwaga: Jeśli podczas wykonywania testu łańcuch tnący nie zatrzyma się w ciągu 2 sekund, nie należy dalej używać pilarki. Sprawdzić szczotki węglowe (zob. strona 19).

D

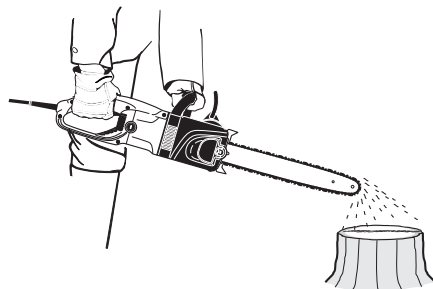

Sprawdzanie smarowania łańcucha tnącego



Nigdy nie należy pracować pilarką o niedostatecznym smarowaniu łańcucha tnącego. Ogranicza to bowiem okres użytkowania łańcucha i prowadnicy. Przed uruchomieniem pilarki należy sprawdzić poziom oleju w zbiorniku i doprowadzanie oleju. Sprawdzić stopień doprowadzania oleju w następujący sposób:

- Uruchomić pilarkę elektryczną.
- Uruchomioną pilarkę trzymać około 15 cm nad pnem lub podłożem (użyć odpowiedniej podkładki).

Jeśli smarowanie jest wystarczające, zauważalne będą jasne ślady oleju, gdyż olej będzie rozpryskiwany przez układ tnący. Zwracać uwagę na kierunek wiatru i unikać niepotrzebnego opryskania się olejem.

E

KONSERWACJA

Ostrzenie łańcucha tnącego

Przed przystąpieniem do wykonywania jakichkolwiek czynności przy łańcuchu tnącym należy zawsze wyjąć przewód z gniazdka i nosić rękawice ochronne!



Łańcuch tnący wymaga naostrzenia, gdy:

- Trociny powstałe podczas cięcia drewna wyglądają jak mączka drzewna.
- Łańcuch tnący wnika w drewno jedynie przy silnym nacisku.
- Krawędzie tnące są wyraźnie zniszczone.
- Podczas cięcia pilarka ściąga w lewo lub w prawo. Powodem tego jest nierównomiernie naostrzony łańcuch tnący lub uszkodzenie łańcucha.

Uwaga: Ostrzyć należy często, lecz nie usuwając zbyt dużej ilości metalu!

Na ogół wystarczające są 2 - 3 przeciągnięcia pilnikiem.

Po kilkakrotnym samodzielnym ostrzeniu łańcucha tnącego należy zlecić jego ostrzenie w autoryzowanym warsztacie.

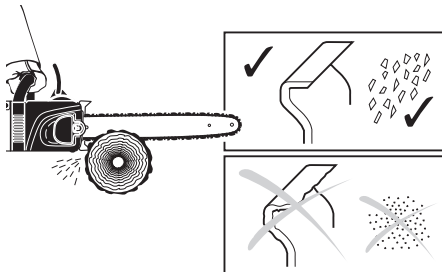

Prawidłowe ostrzenie:

UWAGA: Używać jedynie łańcuchów tnących i prowadnic przeznaczonych dla tego modelu pilarki (zob. "Wyciąg z listy części zamiennych")!

- Wszystkie zęby tnące muszą mieć tę samą długość (wymiar a). Zęby tnące o różnej długości powodują nierównomierny bieg łańcucha tnącego i mogą doprowadzić do jego pęknięcia!
- Minimalna długość zębów tnących wynosi 3 mm. Nie należy więcej ostrzyć łańcucha tnącego, jeśli ząb tnący osiągnął minimalną długość; w tym miejscu łańcuch musi być wymieniony (zob. "Wyciąg z listy części zamiennych" i "Wymiana łańcucha tnącego").
- Głębokość cięcia uzależniona jest od różnicy w wysokości pomiędzy ogranicznikiem głębokości (nosek zaokrąglony), a krawędzią tnącą.
- Najlepsze wyniki uzyskuje się, gdy głębokość ogranicznika głębokości wynosi 0,64 mm (.025").

UWAGA: Nadmierna głębokość zwiększa ryzyko odbicia!

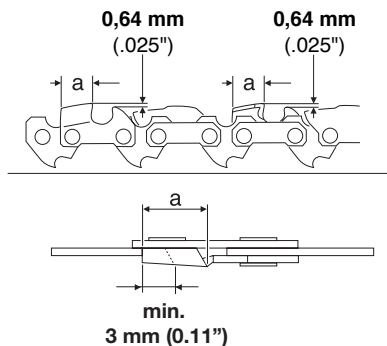

- Wszystkie zęby tnące muszą być naostrzone pod tym samym kątem 30°. Różne kąty w ogniwach tnących powodują nierównomierny, nieregularny bieg łańcucha, zwiększając stopień jego zużycia i są przyczyną pęknięć!
- Kąt czołowy zęba tnącego - 85° - jest uzyskiwany przy ostrzeniu okrągłym pilnikiem. Jeśli właściwy pilnik użyty został w prawidłowy sposób, wówczas pożądany kąt czołowy uzyskuje się automatycznie.

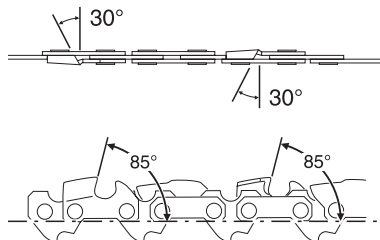

A

Pilniki. Metody postępowania się pilnikami

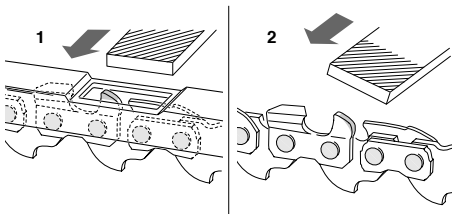
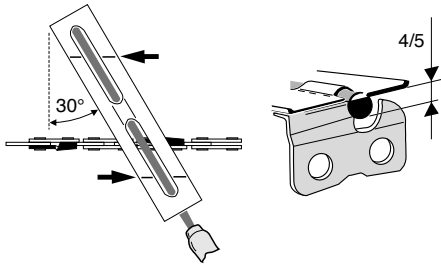
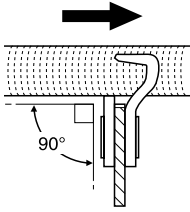

B

- Do ostrzenia używać specjalnego prowadnika z okrągłym pilnikiem o średnicy 4 mm. Zwykłe okrągłe pilniki nie są odpowiednie do wykonywania tej czynności. W rozdziale "Akcesoria" podany jest numer katalogowy części.
- Pilnik powinien być prowadzony tylko w jednym kierunku w przód (strzałka). Przy cofaniu pilnik należy unieść.
- Najpierw naostrzyć najkrótszy ząb tnący. Jego długość będzie odnośnikiem dla wszystkich pozostałych zębów tnących w łańcuchu.
- Pilnik należy zawsze prowadzić w sposób przedstawiony na rysunku.

- Prowadnik pilnika ułatwia jego prowadzenie. Jest on oznakowany dla zachowania wymaganego kąta ostrzenia 30° (podczas ostrzenia oznakowanie to powinno być równoległe do łańcucha tnącego, jak przedstawiono na rysunku) i ogranicza głębokość ostrzenia do wymaganych 4/5 średnicy pilnika. W rozdziale "Akcesoria" podany jest numer katalogowy części.

- Po skończeniu ostrzenia należy sprawdzić wysokość ogranicznika głębokości przy pomocy przyrządu pomiarowego. W rozdziale "Akcesoria" podany jest numer katalogowy części.
- Nawet najmniejsza różnica w wysokości musi zostać poprawiona przy pomocy specjalnego płaskiego pilnika (1).
- Przednią stronę ogranicznika głębokości (2) należy zaokrąglić.



Czyszczenie prowadnicy, smarowanie końcówki prowadnicy

UWAGA: Koniecznie stosować rękawice ochronne!

Regularnie sprawdzać rowek prowadnicy i czyścić go przy pomocy odpowiedniego narzędzia.

Jeśli pilarka jest intensywnie wykorzystywana, niezbędne jest regularne smarowanie końcówki gwiazdkowej (raz w tygodniu). W tym celu należy najpierw **gruntownie** wyczyścić 2 mm otwór na końcówce prowadnicy, a następnie wcisnąć niewielką ilość smaru uniwersalnego.

Smar uniwersalny i smarownica są dostępne jako akcesoria dodatkowe.

Smar uniwersalny (nr zamówienia 944 360 000)
Smarownica (nr zamówienia 944 350 000)

C

Wymiana łańcucha tnącego

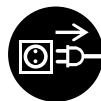

UWAGA:

Używać jedynie łańcuchów tnących i prowadnic przeznaczonych dla tego typu pilarki (zob. rozdział "Wyciąg z listy części zamiennych")!

Przed zamontowaniem nowego łańcucha należy sprawdzić stan kółka napędowego (1).

UWAGA:

Zużyte kółka napędowe (2) mogą uszkodzić nowy łańcuch tnący, dlatego też ich wymiana jest konieczna.

Nie wolno samemu wymieniać kółka napędowego. Wymiana wymaga specjalnego przeszkolenia i narzędzi i musi być przeprowadzona w warsztacie serwisowym MAKITA.

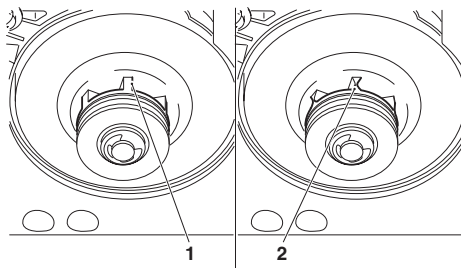

SERVICE

D

Sprawdzanie i wymiana szczotek węglowych

UWAGA:

Szczotki węglowe należy regularnie sprawdzać! Ubytki materiału na szczotce określają granice zużycia.

WSKAZÓWKA:

Szczotka węglowa jest bardzo krucha, należy uważać, aby jej nie upuścić. Przy wyciąganiu szczotki należy zapamiętać sposób jej zamontowania, gdyż każda szczotka pracuje w połączeniu z wirnikiem.

- Odkręcić pokrywę (1) przy użyciu klucza kombinowanego i wyciągnąć szczotkę (2).
- Jeśli stopień zużycia szczotki nie osiągnął limitu, należy ponownie założyć szczotkę i dokręcić pokrywę (1).
- Włączyć pilarkę (na około 1 minutę), co zapewni odpowiednie ułożenie się szczotki.

UWAGA: Następnie przetestować blokadę łańcucha tnącego (zob. strona 16). Jeśli w ciągu dwóch sekund łańcuch nie zatrzyma się całkowicie, ponownie uruchomić pilarkę i powtórzyć test, aż do momentu, gdy hamulec zacznie działać prawidłowo.

WSKAZÓWKA: Po zainstalowaniu nowych szczotek węglowych pilarka powinna pracować przez około 5 minut. Następnie wypróbować działanie blokady łańcucha tnącego.

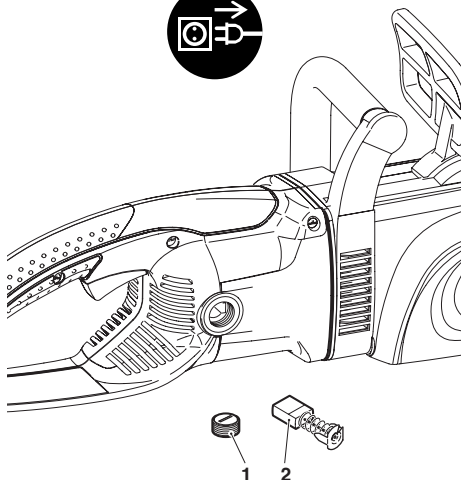
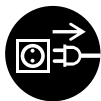

E

Usuwanie usterek

Usterka	Układ urządzenia	Obserwacje	Przyczyna
Pilarka nie pracuje	Cały	Silnik elektryczny nie działa	Brak zasilania Uszkodzony przewód Załączony hamulec łańcucha tnącego Przepalony bezpiecznik
Mało efektywna praca pilarki	Szczotki węglowe	Słaba moc	Zużyte szczotki węglowe
Brak smarowania łańcucha tnącego	Zbiornik oleju, pompa olejowa	Brak oleju na łańcuchu tnącym	Zbiornik oleju pusty, Zabrudzone rowki przewodzące
Hamulec łańcucha tnącego	Układ hamulca	Łańcuch tnący nie zatrzymuje się natychmiast	Zużyta taśma hamulca
Blokada łańcucha tnącego	Układ hamulca	Łańcuch tnący nadal się porusza	Zużyte szczotki węglowe

Instrukcja konserwacji okresowej

Aby zapewnić długą żywotność maszyny, uniknąć uszkodzenia i w pełni korzystać z zabezpieczeń należy regularnie wykonywać opisane poniżej przeglądy. Roszczenia gwarancyjne rozpatrywane będą jedynie wówczas, gdy prace te przeprowadzane są regularnie i we właściwy sposób. Wszelkie zaniedbania w tym względzie mogą doprowadzić do wypadków!

Użytkownik pilarki nie powinien sam wykonywać czynności, które nie są opisane w niniejszej instrukcji. Należy się z tym zwrócić do autoryzowanego warsztatu MAKITA.

Strona

Czynności ogólne	Pilarka elektryczna Obudowa z tworzywa sztucznego	Wyczyścić obudowę. Sprawdzić stan techniczny. W razie awarii oddać do naprawy w autoryzowanym warsztacie.	
	Łańcuch tnący	Regularnie ostrzyć. Wymienić w odpowiednim czasie.	
	Prowadnica	Odwracać, aby zapewnić równomierne zużycie i powierzchni krawędzi prowadzących. Wymieniać w odpowiednim czasie.	
	Kółko napędowe	Wymieniać w odpowiednim czasie w autoryzowanym warsztacie.	
	Hamulec łańcucha Blokada łańcucha	Regularnie sprawdzać w autoryzowanym warsztacie. Regularnie sprawdzać w autoryzowanym warsztacie.	
Przed każdym uruchomieniem	Łańcuch tnący	Skontrolować stan techniczny i stan naostrzenia.	17-18
	Prowadnica	Sprawdzić napięcie. Skontrolować stan techniczny, usunąć ewentualne zanieczyszczenia.	12
	Smarowanie łańcucha	Sprawdzić funkcjonowanie.	16
	Hamulec łańcucha	Sprawdzić funkcjonowanie.	16
	Blokada łańcucha	Sprawdzić funkcjonowanie.	16
	Włącznik kombinowany Przewód elektryczny Korek wlewu zbiornika oleju	Sprawdzić funkcjonowanie. W razie uszkodzenia wymienić w warsztacie.	15
Po każdym użyciu	Prowadnica	Wyczyścić otwory olejowe.	14
	Osadzenie prowadnicy	Wyczyścić, w szczególności kanał olejowy.	18
Przechowywanie	Zbiornik oleju łańcuchowego Łańcuch tnący / prowadnica	Opróżnić. Wymontować, wyczyścić, lekko nasmarować.	14
	Pilarka	Wyczyścić rowek prowadnicy. Przechowywać w bezpiecznym i suchym miejscu. Po długim okresie przechowywania oddać do sprawdzenia w autoryzowanym warsztacie (pozostałości oleju mogą stać się żywiczne i zawór pompy olejowej zatka się).	

Przeglądy, części zamienne, gwarancja

Konserwacja i naprawa

Konserwacja i naprawa nowoczesnych silników i zabezpieczeń wymaga wykwalifikowanego, technicznego przeszkolenia, a warsztaty naprawcze muszą być wyposażone w specjalne narzędzia i przyrządy kontrolne.

Wszelkie prace nie opisane w niniejszej instrukcji obsługi należy zlecać serwisowi MAKITA.

Punkty serwisowe MAKITA dysponują niezbędnym wyposażeniem i przeszkolonym personelem, wykonują naprawy i służą radą we wszystkich problemach.

Próby napraw przez osoby niepowołane spowodują wygaśnięcie gwarancji.

Części zamienne

Niezawodna i bezpieczna praca pilarką przez długi okres czasu zależy, między innymi, od jakości użytych części zamiennych. Należy stosować jedynie oryginalne części zamienne ze znakiem:



Tylko oryginalne części zamienne i akcesoria gwarantują najwyższą jakość materiału, wymiarów oraz prawidłowe funkcjonowanie i bezpieczeństwo.

Oryginalne części zamienne i akcesoria są do nabycia u miejscowego dealera. Dealerzy dysponują listą części zamiennych wraz z numerami zamówienia, są też na bieżąco informowani o najnowszych usprawnieniach i innowacjach w zakresie części zamiennych. Sklepy specjalistyczne MAKITA znajdują Państwo na stronie: www.makita-outdoor.com

Prosimy pamiętać, że zastosowanie innych części niż oryginalne części MAKITA automatycznie unieważnia gwarancję udzieloną na wyrób MAKITA.

Gwarancja

MAKITA gwarantuje najwyższą jakość, dlatego też zwróci wszelkie koszty związane z naprawą polegającą na wymianie części uszkodzonych z powodu wad materiału lub wad produkcyjnych, wynikłych w okresie gwarancyjnym po zakupie towaru. Prosimy zwrócić uwagę, że w niektórych krajach istnieją szczególne warunki gwarancji. Jeśli mają Państwo jakieś pytania, prosimy skontaktować się ze sprzedawcą, który jest odpowiedzialny za gwarancję udzieloną na towar.

MAKITA nie akceptuje reklamacji i nie ponosi odpowiedzialności za uszkodzenia spowodowane przez: lekceważenie Instrukcji użytkownika;

- lekceważenie Instrukcji użytkownika;
- zaniechanie wykonania wymaganej konserwacji i czyszczenia;
- normalne zużycie w trakcie eksploatacji;
- oczywiste przeciążenie związane z ciągłym przekraczaniem górnych limitów;
- użycie przewodnic i łańcuchów tnących bez atestów;
- użycie przewodnicy i łańcucha o nieatestowanej długości;
- uszkodzenia mechaniczne, niewłaściwe użytkowanie;
- przegrzanie spowodowane zabrudzeniem obudowy wentylatora;
- stosowanie niewłaściwych części zamiennych lub części, które nie są oryginalnymi częściami MAKITA, jeśli spowodowały uszkodzenie;
- stosowanie niewłaściwego lub starego oleju;
- uszkodzenie wynikłe z warunków wypożyczania;
- używanie pilarki przez niewykwalifikowane osoby lub z powodu niewłaściwych napraw.

Czyszczenie, obsługa i regulacja nie są objęte gwarancją. Wszystkie naprawy w ramach gwarancji muszą być dokonywane przez autoryzowane punkty serwisu MAKITA.

Wyciąg z listy części zamiennych

Należy stosować jedynie oryginalne części zamienne MAKITA.

Naprawę i wymianę innych części należy dokonywać w autoryzowanym warsztacie MAKITA.

UC3030A, 3530A, 3530AP

UC4030A, 4030AP, 4530A

Makita

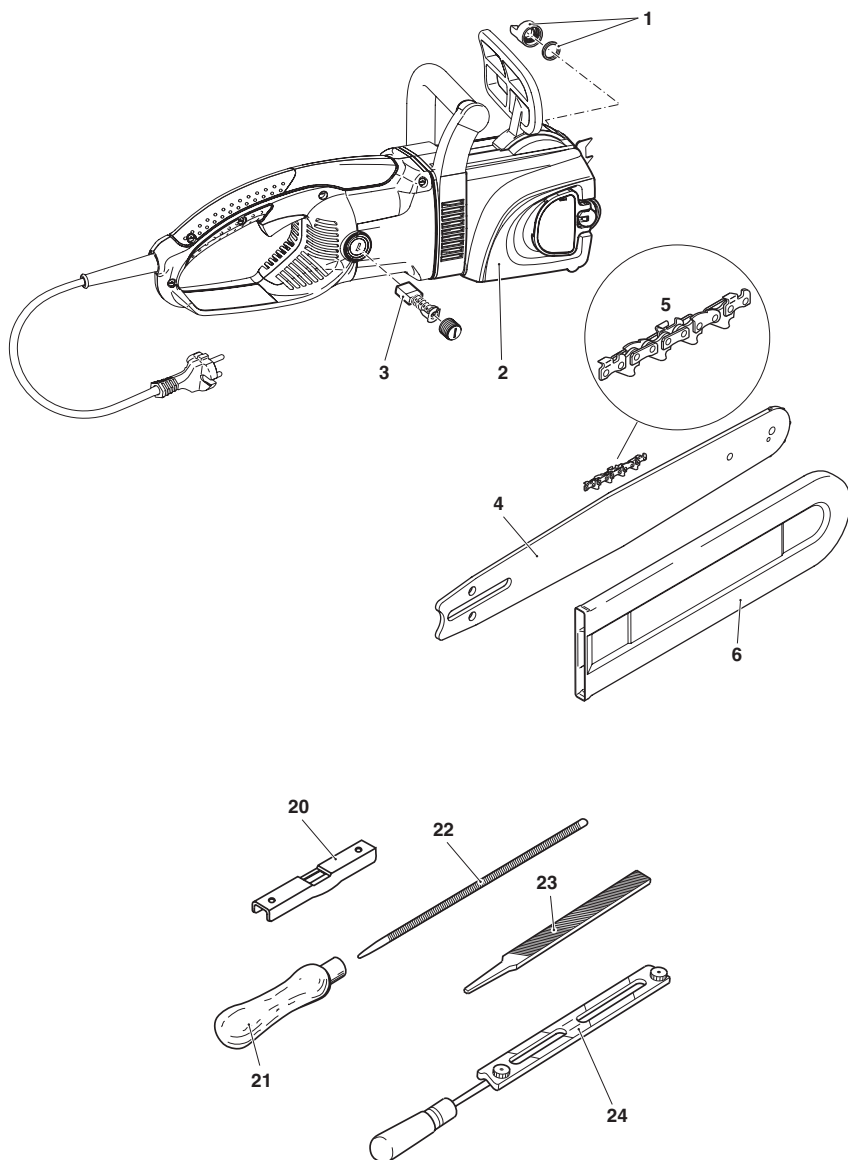

Wyciąg z listy części zamiennych

Należy stosować jedynie oryginalne części zamienne MAKITA.
Naprawę i wymianę innych części należy dokonywać w autoryzowanym warsztacie MAKITA.

UC3030A, 3530A, 3530AP
UC4030A, 4030AP, 4530A



Poz.	Nr części zam.	Ilość	Nazwa
1	226 114 100	1	Korek zbiornika paliwa, kpl.
2	226 213 200	1	Oslona kółka napędowego kpl.
3	970 805 410	2	Szczotki węglowe
4	442 030 661	1	Prowadnica z końcówką gwiazdkową 30 cm (12")
4	442 035 661	1	Prowadnica z końcówką gwiazdkową 35 cm (14")
4	442 040 661	1	Prowadnica z końcówką gwiazdkową 40 cm (16")
4	442 045 661	1	Prowadnica z końcówką gwiazdkową 45 cm (18")
4	444 035 661	1	Prowadnica z końcówką gwiazdkową 35 cm (14"), UC3530AP
4	444 040 661	1	Prowadnica z końcówką gwiazdkową 40 cm (16"), UC4030AP
5	528 092 646	1	Łańcuch tnący 3/8", 30 cm
5	528 092 652	1	Łańcuch tnący 3/8", 35 cm
5	528 092 656	1	Łańcuch tnący 3/8", 40 cm
5	528 092 662	1	Łańcuch tnący 3/8", 45 cm
6	952 010 630	1	Oslona łańcucha tnącego (30-35 cm)
6	952 010 640	1	Oslona łańcucha tnącego (40-45 cm)

Akcesoria (nie należą do wyposażenia podstawowego)

20	953 100 090	1	Szablon ogranicznika głębokości 3/8"
21	953 004 010	1	Uchwyt pilnika
22	953 003 090	1	Pilnik okrągły ø 4 mm
23	953 003 060	1	Pilnik płaski
24	953 030 010	1	Prowadnik pilnika kpl. 3/8"



Sklepy specjalistyczne MAKITA znajdują Państwo
na stronie: www.makita-outdoor.com



Makita Werkzeug GmbH
Postfach 70 04 20
D-22004 Hamburg
Germany

Zastrzega się prawo do zmian

Form: 995 704 425 (2.09 PO)