



545 Mark II, 545G Mark II, 550 XP[®] Mark II,
550 XP[®] G Mark II

CS	Návod k použití	2-38
HU	Használati utasítás	39-77
PL	Instrukcja obsługi	78-115
SK	Návod na obsluhu	116-152

Obsah

Úvod.....	2	Přeprava a skladování.....	33
Bezpečnost.....	4	Technické údaje.....	34
Montáž.....	9	Příslušenství.....	35
Provoz.....	10	ES Prohlášení o shodě.....	38
Údržba.....	21	0
Odstraňování problémů.....	32		

Úvod

Doporučené použití

Tento výrobek je určen k řezání dřeva.

Povšimněte si: Věk pro používání výrobku může být omezen místními předpisy.

Popis výrobku

Husqvarna 545 Mark II, 545G Mark II, 550 XP Mark II, 550 XPG Mark II jsou modely řetězové pily se spalovacím motorem.

Nepřetržitě pracujeme na tom, abychom zvýšili vaši bezpečnost a efektivitu při používání. Další informace získáte u svého servisního prodejce.

Popis výrobku

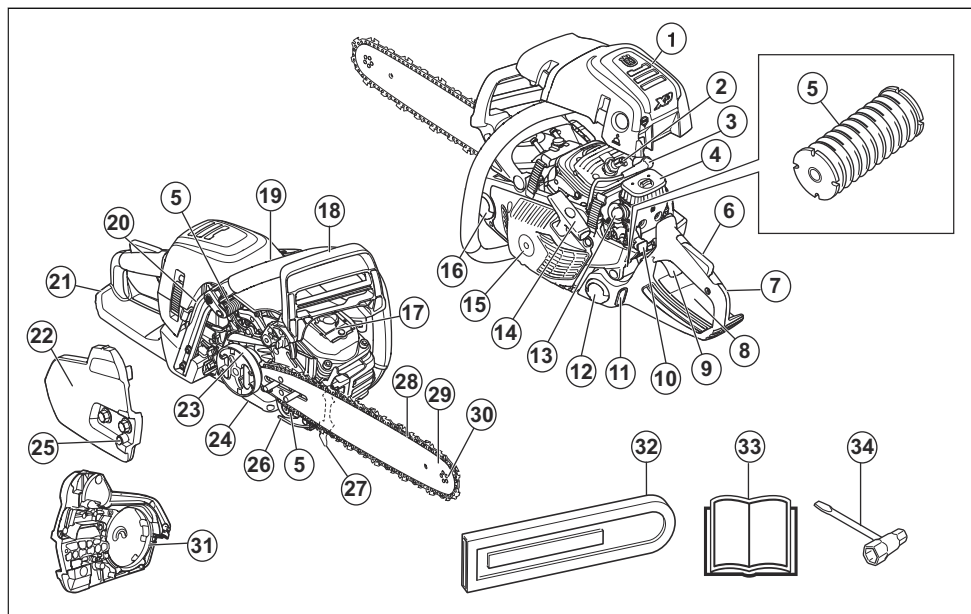

1. Kryt válce
2. Zapalovací svíčka
3. Koncovka kabelu zapalovací svíčky
4. Vzduchový filtr
5. Systém tlumení vibrací, 3 jednotky

6. Pojistka spínače plynu
7. Zadní rukojeť
8. Informační a výstražný štítek
9. Páčka plynu
10. Vypínač

11. Okno ukazatele hladiny paliva
12. Palivová nádrž
13. Pomocná palivová pumpička
14. Rukojeť startéru
15. Kryt startéru
16. Nádrž oleje na mazání řetězu
17. Tlumič výfuku
18. Brzda řetězu a chránič levé ruky
19. Přední rukojeť
20. Spínač pro vyhřívání rukojeti (545G Mark II, 550 XPG Mark II)
21. Chránič pravé ruky
22. Kryt spojky
23. Buben spojky
24. Seřizovací šroub olejového čerpadla
25. Šroub napínače řetězu
26. Zachycovač řetězu
27. Zubová opěrka
28. Pilový řetěz
29. Vodicí lišta
30. Řetězové kolečko na špičce lišty
31. Pás brzdy
32. Kryt vodicí lišty
33. Návod k používání
34. Kombinovaný klíč

Symbole na výrobku



Stop.



Buďte opatrní a výrobek používejte správně. Tento výrobek může způsobit obsluze a dalším osobám vážné zranění.



Pečlivě si prostudujte návod k použití a před tím, než tento výrobek budete používat, se ujistěte o tom, že pokynům rozumíte.



Vždy používejte schválenou ochrannou přilbu a schválenou ochranu sluchu a ochranu očí.



Při práci s výrobkem používejte obě ruce.



Nedovolte, aby špička lišty narazila do jakéhokoli předmětu.



Nepoužívejte výrobek pouze jednou rukou.



Varování! K zpětnému vrhu může dojít, když špička lišty narazí na nějaký předmět. Zpětný vrh způsobí bleskovou opačnou reakci, kdy vodicí lišta vyletí nahoru a směrem k obsluze. Může dojít k vážnému zranění.



Tento výrobek vyhovuje příslušným směrnici ES.



Emise hluku do životního prostředí podle směrnice EU 2000/14/ES a podle nařízení o regulaci hluku v australském Novém Jižním Walesu „Protection of the Environment Operations (Noise Control) Regulation 2017“. Údaje o emisích hluku naleznete na štítku stroje a v kapitole Technické údaje.



Brzda řetězu, aktivovaná (vpravo). Brzda řetězu, deaktivovaná (vlevo).



Sytič.



Pomocná palivová pumpička.



Nastavení čerpadla oleje.



Palivo.



Olej na mazání řetězu.



Pokud je na vašem výrobku tento symbol, má vyhřívání rukojeti.

yyyywwxxxx

Typový štítek s výrobním číslem. **yyyy** znamená rok výroby a **ww** znamená týden výroby.

Povšimněte si: Další symboly/štítky na produktu se týkají certifikačních požadavků pro určité obchodní trhy.



VÝSTRAHA: Manipulace s motorem vede k zneplatnění typového schválení EU tohoto výrobku.



Bezpečnost

Definice týkající se bezpečnosti

Varování, upozornění a poznámky slouží jako upozornění na specifické důležité části návodu.



VÝSTRAHA: Používá se v případě nebezpečí úrazu nebo usmrcení obsluhy nebo okolních osob, pokud nejsou dodrženy pokyny uvedené v této příručce.



VAROVÁNÍ: Používá se v případě nebezpečí poškození výrobku, dalších materiálů či škod na majetku v blízkém okolí, pokud nejsou dodrženy pokyny uvedené v této příručce.

Povšimněte si: Používá se k poskytnutí dalších informací, které jsou nezbytné v dané situaci.

Obecné bezpečnostní pokyny



VÝSTRAHA: Před použitím výrobku si přečtěte následující varování.

- Motorová pila, která je používána nesprávně nebo nepozorně, se může stát nebezpečným nástrojem, který může způsobit vážné zranění nebo usmrcení uživatele nebo někoho jiného. Je velmi důležité, abyste si prostudovali tento návod k použití a abyste porozuměli jeho obsahu.
- Konstrukce produktu nesmí být za žádných okolností upravována bez svolení výrobce. Nepoužívejte výrobek, pokud se vám zdá, že jej někdo upravil, a použijte výhradně příslušenství doporučená pro tento výrobek. Nepovolené úpravy a/nebo příslušenství může vést k vážnému nebo smrtelnému zranění obsluhy nebo jiných osob.
- Vnitřní prostor tlumiče výfuku obsahuje chemikálie, které mohou způsobit rakovinu. Vyvarujte se kontaktu s těmito částmi v případě, že dojde k poškození tlumiče výfuku.
- Dlouhodobé vdechování výfuků motoru, mlha od řetězového oleje a piliny mohou mít nepříznivý vliv na zdraví.
- Tento výrobek vytváří během provozu elektromagnetické pole. Toto pole může za určitých okolností narušovat funkci aktivních či pasivních implantovaných lékařských přístrojů. Za účelem snížení rizika možného zranění nebo smrtelného

úrazu doporučujeme osobám s implantovanými lékařskými přístroji poradit se před použitím výrobku s lékařem a s výrobcem implantovaného lékařského přístroje.

- Tyto informace v návodu k používání nikdy nemohou nahradit profesionální znalosti a zkušenosti. V případě, že se dostanete do situace, kdy se necítíte bezpečně, ukončete práci a požádejte o radu odborníka. Obráťte se na servisního prodejce nebo někoho, kdo má zkušenosti s prací s motorovou pilou. Nepouštějte se do žádné práce, pro kterou se necítíte dostatečně kvalifikovaní!

Bezpečnostní pokyny pro provoz



VÝSTRAHA: Před použitím výrobku si přečtěte následující varování.

- Před zahájením práce s výrobkem je nutné pochopit princip a účinky zpětného vrhu a to, jak mu předcházet. Viz pokyny v části *Informace o zpětném vrhu na strani 12*.
- Nikdy nepoužívejte produkt, který není zcela v pořádku.
- Nikdy nepoužívejte výrobek, který má viditelně poškozenou koncovku kabelu zapalovací svíčky a kabel zapalování. Zvyšuje se zde nebezpečí jiskření, které může způsobit požár.
- Nikdy produkt nepoužívejte, když jste unaveni, po požití alkoholu či jiných drog nebo když užíváte léky, které mohou ovlivnit váš zrak, odhad nebo koordinaci pohybů.
- Nepoužívejte výrobek za špatného počasí, jako např. v husté mlze, prudkém dešti, silném větru, silném mrazu apod. Práce za chladného počasí je únavná a často s sebou nese zvýšené nebezpečí, jako např. kluzkou půdu, nepředvídatelný směr pádu poraženého stroju apod.
- Nikdy nestartujte výrobek, aniž by byla vodící lišta, řetěz pily a všechny kryty správně namontovány. Viz pokyny v části *Montáž na strani 9*. Pokud není na

výrobku namontovaná vodící lišta a řetěz pily, může se spojka uvolnit a způsobit vážné zranění.

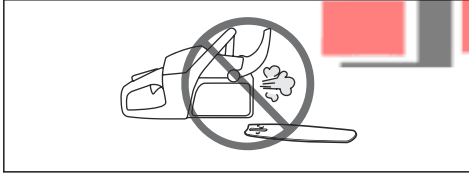

- Výrobek nikdy nespouštějte v uzavřených prostorech. Vdechování výfukových zplodin je nebezpečné.
- Výfukové plyny z motoru jsou horké a mohou obsahovat jiskry, které by mohly zažehnout požár. Nikdy nespouštějte výrobek v blízkosti hořlavých materiálů!
- Sledujte své okolí a přesvědčte se, že nehrozí žádné nebezpečí, že by mohli nějaké osoby nebo zvířata přijít do styku s výrobkem nebo ovlivnit vaši kontrolu nad výrobkem.
- Nenechte nikdy děti používat výrobek nebo se zdržovat v jeho blízkosti. Jelikož je stroj výrobek vypínačem se zpětným pérováním a k jeho nastartování je třeba nízká rychlost a malý tlak na startovací rukojeť startovací šňůry, mohou i děti za určitých okolností mít sílu, které je třeba k nastartování stroje. Tím může dojít k nebezpečí vážného úrazu. Proto z výrobku v době, kdy není plně pod dozorem, vždy odpojte koncovku kabelu zapalovací svíčky.
- Abyste měli plnou kontrolu nad výrobkem, musíte udržovat stabilní postoj. Nikdy nepracujte na žebříku, na stromě nebo na místě, kde nemůžete stát na pevném povrchu.



- Ke zpětnému vrhu velmi často dochází tehdy, když v okamžiku momentálního nesoustředění uživatele

oblast zpětného rázu lišty zavádí o větev, blízky kmen nebo jiný předmět.



- Nikdy nadržte výrobek při práci jen v jedné ruce. Tento výrobek nelze bezpečně ovládat jednou rukou.
- Vždy držte výrobek oběma rukama. Pravou ruku mějte na zadní rukojeti a levou ruku na přední rukojeti. Toto uchycení musí používat všichni uživatelé – pracovní i leváci. Výrobek držte pevně tak, že palce a prsty objímají rukojeti. Toto držení minimalizuje nebezpečí zpětného vrhu a pomáhá udržet výrobek pod kontrolou. Nepouštějte rukojeti!

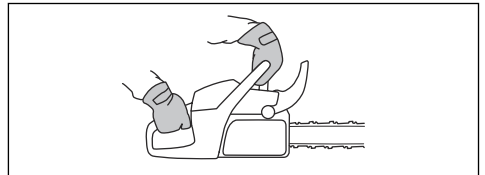

- Nikdy nepoužívejte výrobek ve výšce nad rameny.



- Nepoužívejte výrobek v takových situacích, kde byste se nemohli dovolat pomoci v případě nehody.
- Při přenášení výrobku vypněte motor a zajistěte řetěz pily pomocí brzdy řetězu. Výrobek přenášejte s vodící lištou a řetězem pily směrem dozadu. Pokud výrobek přepravujete či přenášíte na jakoukoli vzdálenost, nasadte na vodící lištu přepravní kryt.
- Když pokládáte výrobek na zem, zablokujte řetěz pily pomocí brzdy řetězu a zajistěte, abyste na stroj neustále viděli. Vypněte motor, pokud hodláte výrobek opustit na jakkoli dlouhou dobu.
- Někdy třísky uvíznou v krytu spojky a způsobí zaseknutí řetězu pily. Před čištěním stroj vždy vypněte.
- Provoz motoru v uzavřených nebo špatně větraných prostorech může způsobit smrt otravou oxidem uhelnatým.

- Výfukové plyny z motoru jsou horké a mohou obsahovat jiskry, které by mohly zažehnout požár. Nestartujte výrobek uvnitř budovy ani v blízkosti hořlavých materiálů.
- Používejte brzdu řetězu jako parkovací brzdu, když spouštíte výrobek a když se pohybujete na krátké vzdálenosti. Vždy přenášejte výrobek za přední rukojeť. Tím se sníží nebezpečí, že vás nebo osobu poblíž, zasáhne řetěz pily.
- Nadměrné vystavení vibracím může u osob se zhoršenou funkcí krevního oběhu vést k poruchám oběhového nebo nervového systému. V případě, že byste pocítili příznaky obtíží způsobených nadměrným vystavením vibracím, obraťte se na svého lékaře. Mezi tyto příznaky patří strnulost končetin, ztráta citu, mravenčení, píchání, bolest, zeslábnutí, změna barvy nebo vzhledu pokožky. Tyto příznaky se obvykle objevují v prstech, na ruce nebo v zápěstí. Tyto příznaky se mohou zhoršit při nízkých teplotách.
- Není možné zde popsat každou případnou situaci, se kterou byste se mohli při používání výrobku setkat. Buďte stále opatrní a používejte zdravý rozum. Vyhněte se všem situacím, o kterých se domníváte, že jsou nad vaše možnosti. Pokud si ani po přečtení tohoto návodu nebudete jisti, jak stroj správně používat, než budete pokračovat v práci, obraťte se na odborníka. Budete-li mít nějaké dotazy ohledně používání výrobku, kontaktujte vašeho prodejce nebo společnost Husqvarna. Velmi rádi vám poskytneme naše služby a pomoc a také vám poradíme, jak výrobek používat efektivně a bezpečně. Pokud je to možné, absolvujte školicí kurz používání motorové pily. Váš prodejce, lesnická škola nebo knihovna ve vaší obci vám mohou poskytnout informace o tom, jaké školicí materiály a kurzy jsou k dispozici.

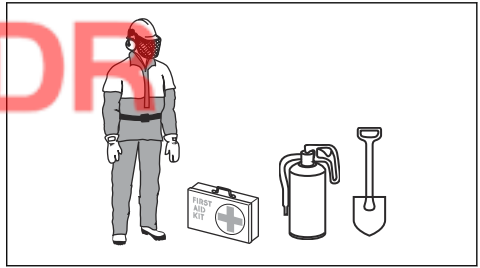

- K většině nehod při použití motorové pily dochází tehdy, když se obsluha dostane do kontaktu s řetězem pily. Při použití výrobku musíte používat schválené osobní ochranné prostředky. Osobní ochranné prostředky nemožou zcela eliminovat nebezpečí úrazu, ale v případě nehody pomáhají snížit míru poranění. Informace o použití doporučeného vybavení získáte u servisního prodejce.
- Váš oděv musí být přiléhavý, ale nesmí vás omezovat v pohybu. Pravidelně kontrolujte stav osobních ochranných prostředků.
- Používejte schválenou ochrannou přilbu.
- Vždy používejte schválenou ochranu sluchu. Dlouhodobé vystavování působení hluku může vést k trvalému poškození sluchu.
- Používejte ochranné brýle nebo ochranný štít na obličej, abyste snížili nebezpečí poranění vymrštěnými předměty. Výrobek může velkou silou vymrští různé předměty, např. dřevěné štěpky, malé či větší kusy dřeva atd. To může způsobit vážné zranění, především očí.
- Používejte ochranné rukavice pro práci s pilou.
- Používejte ochranné kalhoty pro práci s pilou.
- Používejte ochrannou obuv pro práci s pilou, s ocelovou špičkou a neklouzavou podrážkou.
- Vždy mějte po ruce soupravu pro poskytování první pomoci.
- Nebezpečí jisker. Mějte při sobě hasicí prostředky a lopatku, aby se zabránilo lesním požárům.

Bezpečnostní zařízení na produktu



VÝSTRAHA: Před použitím výrobku si přečtěte následující varování.

- Nepoužívejte výrobek, jehož bezpečnostní zařízení jsou vadná!
- Pravidelně kontrolujte bezpečnostní zařízení. Další informace naleznete v části *Údržba a kontroly bezpečnostních zařízení na výrobku na strani 23*.
- Pokud je bezpečnostní zařízení vadné, obraťte se na servisního prodejce Husqvarna.



Osobní ochranné prostředky



VÝSTRAHA: Před použitím výrobku si přečtěte následující varování.

Brzda řetězu a chránič levé ruky

Výrobek je vybaven brzdou řetězu, která zastaví řetěz pily, pokud dojde k zpětnému vrhu. Tato brzda snižuje nebezpečí nehod, ale pouze vy jim můžete zabránit.

Brzda řetězu (A) může být aktivována vaší levou rukou nebo mechanismem uvolňovaným setrvačností. Zatlačením ochranného krytu levé ruky (B) dopředu aktivujete brzdou řetězu ručně.

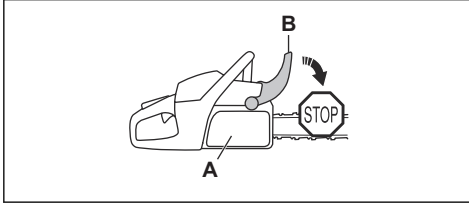

Zatažením ochranného krytu levé ruky dozadu deaktivujete brzdou řetězu.

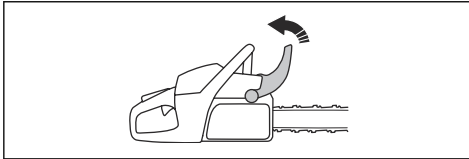

Pojistka páčky plynu

Pojistka páčky plynu brání nechtěné aktivaci páčky plynu. Pokud dáte ruku kolem rukojeti a stisknete pojistku páčky plynu (A), uvolní se páčka plynu (B). Při uvolnění rukojeti se páčka plynu a pojistka páčky plynu vrátí zpět do svých původních poloh. Tato funkce zablokuje páčku plynu na volnoběžných otáčkách.

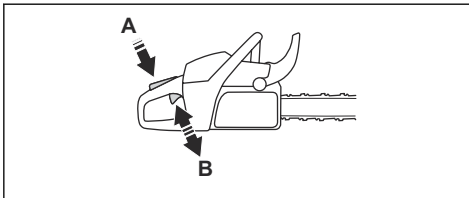

Zachycovač řetězu

Zachycovač řetězu zachytí řetěz pily, pokud se přetrhne nebo uvolní z lišty. Správné napnutí řetězu pily a řádná údržba řetězu pily a vodící lišty snižují nebezpečí nehod.

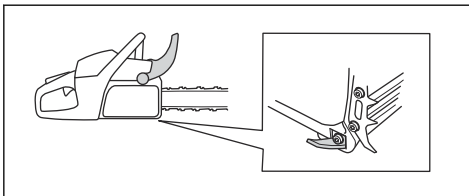

Chránič pravé ruky

Chránič pravé ruky chrání vaši ruku na zadní rukojeti. Chránič pravé ruky poskytuje ochranu, pokud se řetěz pily přetrhne nebo se uvolní z lišty. Chránič pravé ruky také poskytuje ochranu před větvemi a větvičkami.

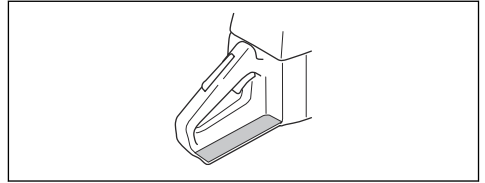

Antivibrační systém

Systém tlumení vibrací snižuje vibrace v rukojetích. Antivibrační prvky fungují jako tlumiče mezi tělem výrobku a rukojetí.

Informace o místech, kde je instalován systém tlumení vibrací na vašem výrobku, naleznete v části *Popis výrobku na strani 2*.

Vypínač

Motor vypnete pomocí vypínače.

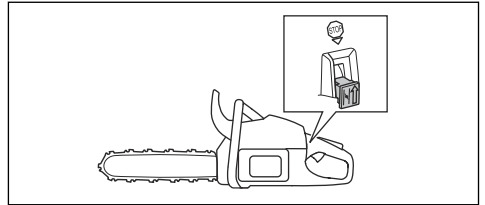

VÝSTRAHA: Vypínač se automaticky vrátí do startovací polohy. Abyste se při montáži nebo údržbě výrobku vyhnuli náhodnému nastartování, odpojte koncovku kabelu zapalovací svíčky ze zapalovací svíčky.

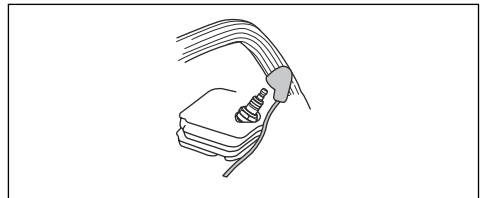

Tlumič výfuku



VÝSTRAHA: Tlumič výfuku se za provozu velmi zahřívá (i při volnoběžných otáčkách) a zůstává horký i po vypnutí. Hrozí nebezpečí požáru, zejména pokud používáte výrobek v blízkosti hořlavých materiálů nebo plynů.



VÝSTRAHA: Nepoužívejte výrobek bez tlumiče výfuku nebo s vadným tlumičem výfuku. Vadný tlumič výfuku **může zvýšit** hladinu hluku a nebezpečí **požáru**. Mějte při sobě hasicí prostředky. Pokud je ve vaší oblasti povinný lapač jisker, nepoužívejte výrobek bez lapače jisker nebo s poškozeným lapačem jisker.

Tlumič výfuku je určen k omezení úrovně hluku na minimum a k usměrnění výfukových plynů směrem od obsluhy. V zemích s teplým a suchým počasím hrozí velké nebezpečí vzniku lesních požárů. Dodržujte místní předpisy a pokyny k údržbě.

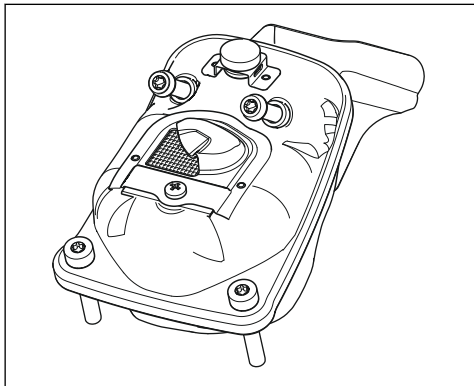

Bezpečnost při manipulaci s palivem



VÝSTRAHA: Před použitím výrobku si přečtěte následující varování.

- Při doplňování paliva či míchání směsi (benzín a olej pro dvoudobé motory) zajistěte dostatečné větrání.
- Palivo a výpary paliva jsou vysoce hořlavé a jsou zdraví škodlivé při jejich vdechnutí a kontaktu s pokožkou. Buďte proto opatrní při zacházení s palivem a dbejte na to, aby byla v místě zacházení s palivem dobrá ventilace.
- Při manipulaci s palivem a olejem na mazání řetězu dbejte nejvyšší opatrnosti. Nezapomínejte na nebezpečí požáru, výbuchu a nadýchání výparů.
- V blízkosti paliva nekuřte ani neumísťujte žádné horké předměty.
- Před doplněním paliva motor vypněte a nechte jej po několik minut zchladnout.
- Před doplňováním paliva otvírejte uzávěr nádrže pomalu, aby se mohl zvolna uvolnit přetlak.
- Po doplnění paliva pečlivě uzavřete uzávěr palivové nádrže.
- Nikdy nedoplňujte palivo do stroje za chodu motoru.

- Před nastartováním vždy přemístěte výrobek alespoň 3 m (10 stop) od místa, kde jste doplňovali palivo, a zdroje paliva.

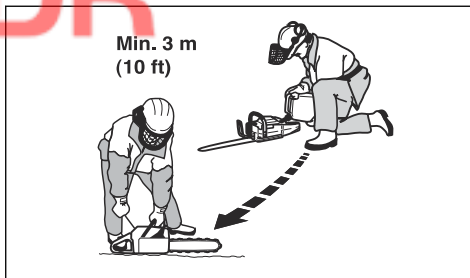

Po doplnění paliva nesmíte v následujících situacích nikdy startovat výrobek:

- Jestliže vám na výrobek přeteklo palivo nebo olej na mazání řetězu. Důkladně otřete vyliitou kapalinu a nechte zařízení oschnout.
- Jestliže jste potřísnili palivem sebe nebo oděv. Převlékněte se a omyjte ty části těla, které byly v kontaktu s palivem. Použijte mýdlo a vodu.
- Pokud z výrobku uniká palivo. Pravidelně kontrolujte těsnost palivové nádrže, víčka palivové nádrže a palivových vedení.

Bezpečnostní pokyny pro údržbu



VÝSTRAHA: Před prováděním údržby výrobku si přečtěte následující varování.

- Provádějte pouze takové údržbářské a servisní úkony, které jsou uvedené v tomto návodu k používání. Všechny ostatní opravy svěřte profesionálnímu servisu.
- Pravidelně provádějte bezpečnostní kontroly, údržbu a servis podle pokynů uvedených v této příručce. Pravidelná údržba prodlužuje životnost výrobku a snižuje nebezpečí nehod. Viz pokyny v části *Údržba na straně 21*.
- Pokud po provedení údržby nelze potvrdit bezpečnostní kontroly uvedené v této příručce, obraťte se na prodejce poskytujícího servis. Garantujeme, že jsou pro váš výrobek k dispozici profesionální opravy a servis.

Bezpečnostní pokyny pro řezací zařízení



VÝSTRAHA: Před použitím výrobku si přečtěte následující varování.

- Používejte výhradně schválené kombinace vodičů lišty a řetězu pily a nástroje na broušení. Viz pokyny

v části *Nástroje na broušení a brusné úhly na strani 37.*

- Při používání nebo údržbě řetězu pily noste ochranné rukavice. Zranění může způsobit i řetěz pily, který se nepohybuje.
- Udržujte řezací zuby správně naostřené. Postupujte podle pokynů a používejte doporučené vodítko pilníku. Poškozený nebo nesprávně naostřený řetěz pily zvyšuje nebezpečí nehod.

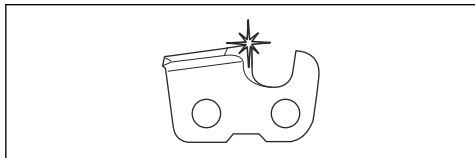

- Udržujte správnou výšku omezovacích zubů. Dodržujte naše pokyny a používejte doporučené nastavení výšky omezovacích zubů. Příliš velké nastavení výšky omezovacích zubů zvyšuje nebezpečí zpětného vrhu.

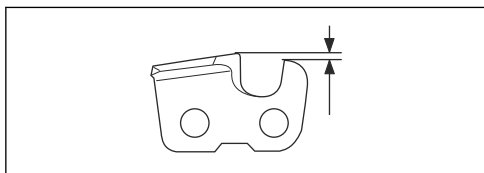

- Zkontrolujte, zda je pilový řetěz správně napnutý. Pokud není řetěz pily správně napnutý na vodící liště, může se z lišty uvolnit. Nesprávně napnutí řetězu pily zvyšuje opotřebení vodící lišty, řetězu pily a hnacího řetězového kola. Další informace naleznete v části *Seřízení napnutí řetězu pily na strani 29.*

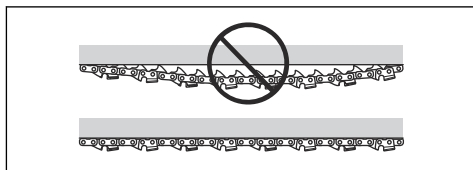

- Pravidelně provádějte údržbu řezacího zařízení a udržujte jej řádně namazaný. Pokud není řetěz pily řádně mazán, zvyšuje se opotřebení vodící lišty, řetězu pily a hnacího řetězového kola.

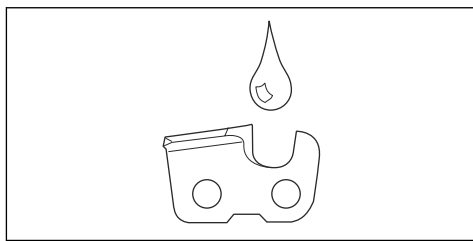

Montáž

Úvod



VÝSTRAHA: Než začnete montovat výrobek, přečtěte si pozorně kapitolu o bezpečnosti.

Montáž vodící lišty a pilového řetězu

1. Zatažením ochranného krytu levé ruky dozadu deaktivujte brzdou řetězu.
2. Povolte matice lišty a sejměte kryt spojky.

Povšimněte si: Pokud nelze kryt spojky snadno sejmout, dotáhněte matici lišty, aktivujte brzdou řetězu a poté ji uvolněte. Při správném uvolnění se ozve cvaknutí.

3. Nasadte vodící lištu na šrouby lišty. Posuňte vodící lištu do nejzazší polohy.
4. Řetěz pily správně navlékněte na hnací řetězové kolo a zaveďte jej do drážky ve vodící liště.



VÝSTRAHA: Při montáži řetězu pily vždy používejte ochranné rukavice.

5. Zkontrolujte, zda bříty na řezacích zubech směřují na horním okraji vodící lišty dopředu.

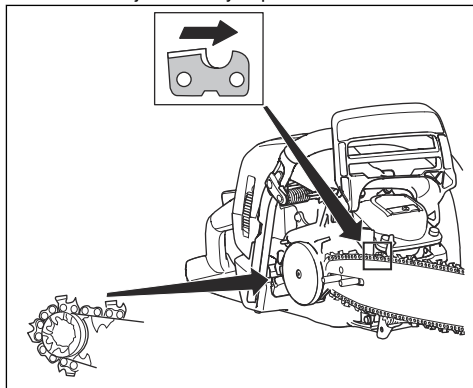

- Zarovnejte otvor ve vodící liště s trnem napínače řetězu a nasaďte kryt spojky.

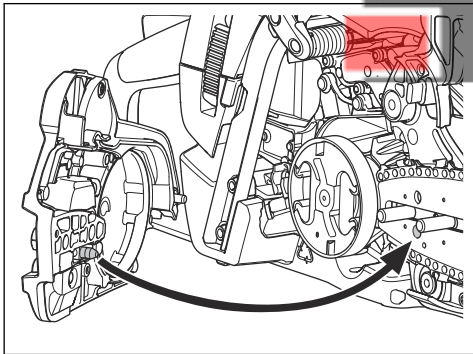

- Prsty pevně utáhněte matice lišty.
- Napněte pilový řetěz. Viz pokyny v části *Seřízení napnutí řetězu pily na strani 29*.
- Utáhněte matice lišty.

Povšimněte si: Některé modely mají pouze jednu matici lišty.

Provoz

Úvod



VÝSTRAHA: Než začnete s výrobkem pracovat, přečtěte si důkladně kapitolo o bezpečnosti.

Kontrola funkcí před použitím výrobku

- Zkontrolujte, zda brzda řetězu řádně funguje a není poškozená.
- Zkontrolujte, zda není chránič pravé ruky poškozený.
- Zkontrolujte, zda dlaňová pojistka plynu řádně funguje a není poškozená.
- Zkontrolujte, zda vypínač řádně funguje a není poškozený.
- Zkontrolujte, zda na rukojetích není přítomen olej.
- Zkontrolujte, zda systém tlumení vibrací řádně funguje a není poškozený.
- Zkontrolujte, zda je tlumič výfuku správně upevněný a není poškozený.
- Zkontrolujte, zda jsou všechny díly výrobku správně připevněné, nejsou poškozené nebo nechybí.
- Zkontrolujte, zda je zachycovač řetězu správně připevněný.
- Zkontrolujte napnutí řetězu pily.

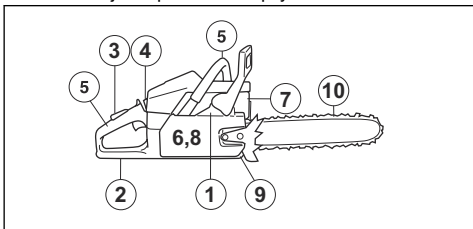

Palivo

Tento výrobek je vybaven dvoudobým motorem.



VAROVÁNÍ: Používání nesprávného typu paliva může vést k poškození motoru. Používejte směs benzínu a oleje pro dvoudobé motory.

Předmíchané palivo

- Používejte předmíchané alkylátové palivo Husqvarna. Zajistí nejlepší výkon výrobku a prodlouží životnost motoru. Toto palivo obsahuje méně škodlivých chemikálií v porovnání s běžným palivem a snižuje množství škodlivých výfukových plynů. Množství zbytků po spalení je s tímto palivem menší a díky tomu jsou součásti motoru čistější.

Míchání paliva

Benzín

- Používejte kvalitní bezolovnatý benzín s obsahem etanolu maximálně 10 %.



VAROVÁNÍ: Nepoužívejte benzín s oktanovým číslem nižším než 90 RON/87 AKI. Při použití benzínu s nízkým oktanovým číslem může docházet ke klepání motoru, které způsobuje jeho poškození.

Olej pro dvoudobé motory

- Nejlépeších výsledků dosáhnete s olejem pro dvoudobé motory Husqvarna.
- Není-li k dispozici olej pro dvoudobé motory Husqvarna, použijte kvalitní olej pro dvoudobé motory určený pro vzduchem chlazené motory. Správný olej vám doporučí servisní prodejce.



VAROVÁNÍ: Nepoužívejte olej pro dvoudobé motory chlazené vodou (olej pro lodní motory). Nepoužívejte olej pro čtyřdobé motory.

2. Očistěte plochu kolem víčka palivové nádrže.

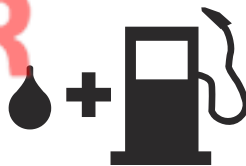

Míchání paliva a oleje pro dvoudobé motory

Benzín, l	Olej pro dvou- taktní motory, l
	2 % (50:1)
5	0,10
10	0,20
15	0,30
20	0,40

3. Protřepejte nádobu, aby se palivo zcela promíchalo.
4. Víčko palivové nádrže otevírejte pomalu, aby se uvolnil tlak.
5. Naplňte palivovou nádrž.



VAROVÁNÍ: Ujistěte se, že v palivové nádrži není příliš mnoho paliva. Palivo se rozpíná, jakmile se zahřeje.



VAROVÁNÍ: Při míchání pouze malého množství paliva hrozí riziko, že malá chyba v poměru významně ovlivní výslednou směs. Pečlivě odměřte množství oleje, který bude přimíchán do paliva, aby bylo zajištěno, že docílíte správného poměru.

6. Pevně dotáhněte víčko palivové nádrže.
7. Očistěte rozlité palivo na výrobku a v jeho okolí.
8. Před nastartováním přemístěte výrobek alespoň 3 m (10 stop) od místa, kde jste doplňovali palivo, a zdroje paliva.

Povšimněte si: Umístění palivové nádrže na výrobku naleznete v části *Popis výrobku na strani 2*.

Záběh motoru

- Během prvních 10 hodin provozu nepoužívejte plný plyn bez zatížení po dlouhou dobu.

Používání správného oleje na mazání řetězu



VÝSTRAHA: Nepoužívejte vyjetý olej, který může způsobit zranění nebo poškodit životní prostředí. Vyjetý olej také způsobuje poškození čerpadla oleje, vodící lišty a řetězu pily.



VÝSTRAHA: Pokud není mazání řezacího zařízení dostatečné, řetěz pily se může přetřhnout. Nebezpečí vážného zranění či smrti obsluhy.



VÝSTRAHA: Tento výrobek má funkci, která zajistí, že se benzín spotřebuje dříve než olej na mazání řetězu. Použijte správný olej na mazání řetězu, aby mohla tato funkce správně fungovat. Při výběru oleje na mazání řetězu se poraďte se servisním prodejcem.

- Použitím oleje na mazání řetězu Husqvarna docílíte maximální životnosti řetězu pily a zabráníte negativním dopadům na životním prostředí. Pokud není olej Husqvarna k dispozici, doporučujeme používat standardní olej na mazání řetězu.

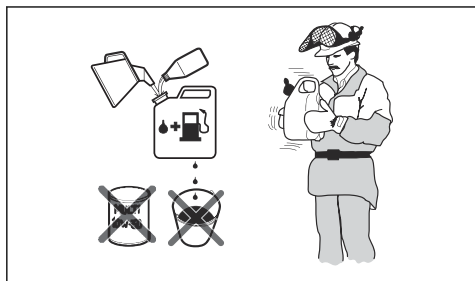

1. Doplňte polovinu množství benzínu do čisté nádoby na palivo.
2. Přidejte celé množství oleje.
3. Směs paliva řádně protřepejte.
4. Přidejte do nádoby zbývající množství benzínu.
5. Směs paliva dobře protřepejte.



VAROVÁNÍ: Neskladujte směs paliva déle než 1 měsíc.

Doplňování paliva do palivové nádrže



VÝSTRAHA: Z bezpečnostních důvodů dodržujte následující postup.

1. Vypněte motor a nechte jej vychladnout.

- Používejte olej na mazání řetězu s dobrou přilnavostí k řetězu pily.
- Používejte olej na mazání řetězu se správným rozsahem viskozity podle teploty vzduchu.



VAROVÁNÍ: Pokud je olej příliš řídký, spotřebuje se dříve než palivo. Při teplotách nižších než 0 °C (32 °F) jsou některé oleje příliš husté, což může způsobit poškození součástí čerpadla oleje.

- Používejte doporučené řezací zařízení. Další informace naleznete v části *Příslušenství na straně 35*.
- Odšroubujte víčko nádrže oleje na mazání řetězu.
- Doplněte olej do nádrže oleje na mazání řetězu.
- Řádně utáhněte víčko.

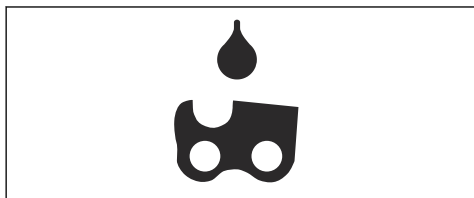

Povšimněte si: Umístění nádrže oleje na mazání řetězu na výrobku naleznete v části *Popis výrobku na straně 2*.

Informace o zpětném vrhu



VÝSTRAHA: Zpětný vrh může způsobit obsluze a dalším osobám vážné zranění. Abyste snížili nebezpečí, musíte znát příčiny zpětného vrhu a vědět, jak jim předějit.

K zpětnému vrhu dochází, pouze pokud se zóna zpětného vrhu na vodicí liště dotkne nějakého předmětu. K zpětnému vrhu může dojít náhle a velkou silou, která odmrští výrobek proti uživateli.

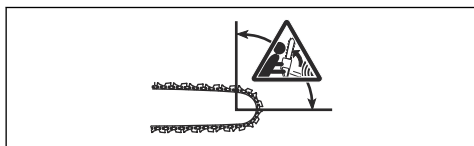

K zpětnému vrhu vždy dochází v rovině řezu vodicí lišty. Výrobek je odmrštěn proti uživateli, ale může dojít také

k pohybu jiným směrem. Směr pohybu závisí na typu použití výrobku v době, kdy dojde k zpětnému vrhu.



Menší poloměr špičky vodicí lišty snižuje sílu zpětného vrhu.

Používejte řetěz pily s nízkým zpětným vrhem pro snížení účinků zpětného vrhu. Nedovolte, aby zóna zpětného vrhu narazila do jakéhokoli předmětu.



VÝSTRAHA: Žádný řetěz pily zcela nezabrání zpětnému vrhu. Vždy dodržujte pokyny.

Časté otázky ohledně zpětného vrhu

- **Aktivuje má ruka brzdu řetězu vždy v případě zpětného vrhu?**

Ne. Je nezbytné vyvinout určitou sílu k zatlačení ochranného krytu levé ruky dopředu. Pokud nevyvinete nezbytnou sílu, brzda řetězu se neaktivuje. Během práce také musíte stále držet rukojeť výrobku oběma rukama. Pokud nastane zpětný vrh, je možné, že brzda řetězu nezastaví řetěz pily dříve, než do vás narazí. Existují také určité polohy, ve kterých nemůže vaše ruka narazit do ochranného krytu levé ruky a aktivovat tak brzdu řetězu.

- **Aktivuje vždy mechanismus uvolňovaný setrvačností brzdy řetězu při zpětném vrhu?**

Ne. Zaprvé musí správně fungovat brzda řetězu. Pokyny pro provádění kontroly brzd řetězu naleznete v části *Údržba a kontroly bezpečnostních zařízení na výrobku na straně 23*. Doporučujeme vám provést tento postup před každým použitím výrobku. Za druhé musí být zpětný vrh silný, aby aktivoval brzdu řetězu. Pokud je brzda řetězu příliš citlivá, může se aktivovat během náročného provozu.

- **Ochrání mne brzda řetězu v případě zpětného vrhu vždy před zraněním?**

Ne. Brzda řetězu musí správně fungovat, aby mohla zajišťovat ochranu. Brzda řetězu se musí také během zpětného vrhu aktivovat, aby mohla zastavit řetěz pily. Pokud se nacházíte poblíž vodicí lišty, je možné, že brzda řetězu nemusí mít dostatek času, aby zastavila řetěz pily, než vás zasáhne.



VÝSTRAHA: Zpětnému vrhu můžete zabránit pouze vy a správné pracovní postupy.

Spuštění výrobku

Příprava na spuštění studeného motoru



VÝSTRAHA: Brzda řetězu musí být při startování řetězové pily aktivovaná, aby se snížilo nebezpečí poranění.

1. Posunutím ochranného krytu dopředu aktivujte brzdou řetězu.

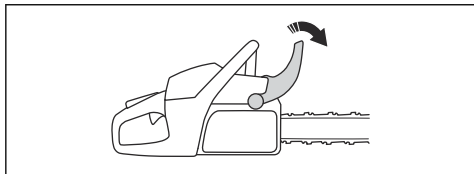

2. Vytažením vypínače (A) ven a nahoru jej nastavte do polohy sytiče.
3. Stiskněte pomocnou palivovou pumpičku (B) přibližně 6krát nebo do doby, než se začne plnit palivem. Není nezbytné zcela naplnit pomocnou palivovou pumpičku.

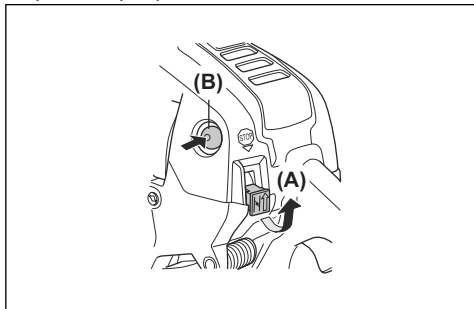

4. Pokračujte k části *Spuštění výrobku na strani 13*, kde jsou uvedeny další pokyny.

Příprava na spuštění teplého motoru



VÝSTRAHA: Brzda řetězu musí být při startování řetězové pily aktivovaná, aby se snížilo nebezpečí poranění.

1. Posunutím ochranného krytu dopředu aktivujte brzdou řetězu.

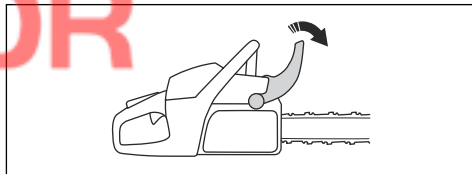

2. Vytažením vypínače (A) ven a nahoru jej nastavte do polohy sytiče.
3. Stiskněte pomocnou palivovou pumpičku (B) přibližně 6krát nebo do doby, než se začne plnit palivem. Není nezbytné zcela naplnit pomocnou palivovou pumpičku.
4. Spouštěcího nastavení škrťací klapky dosáhnete stisknutím vypínače (C).

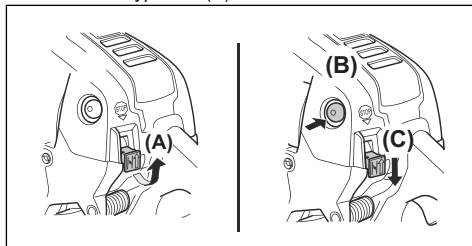

5. Pokračujte k části *Spuštění výrobku na strani 13*, kde jsou uvedeny další pokyny.

Spuštění výrobku



VÝSTRAHA: Při spuštění výrobku musíte udržovat nohy ve stabilní poloze.



VÝSTRAHA: Pokud se řetěz pily otáčí při volnoběžných otáčkách, obraťte se na servisního prodejce a nepoužívejte výrobek.

1. Položte výrobek na zem.
2. Položte levou ruku na přední rukojeť.
3. Vložte pravou nohu do prostoru pro nohu v zadní rukojeti.
4. Pomalu táhněte za rukojeť startovací šňůry pravou rukou, dokud neucítíte odpor.



VÝSTRAHA: Nikdy si neomotávejte startovací šňůru kolem ruky.

5. Rychle silou zatáhněte za rukojeť startovací šňůry.

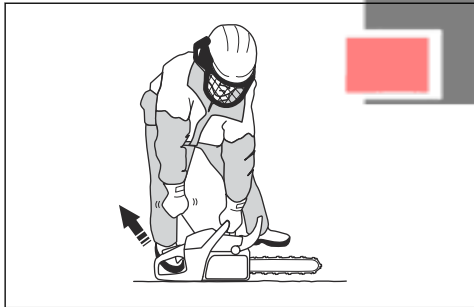

VAROVÁNÍ: Nevytahujte celou délku startovací šňůry a nepouštějte rukojeť. Můžete tím výrobek poškodit.

- a) Pokud spouštíte výrobek se studeným motorem, zatáhněte několikrát za rukojeť startovací šňůry, dokud motor nenastartuje.

Povšimněte si: Nastartování motoru identifikujete tak, že motor slyšitelně „chytne“.

- b) Vypněte sytič.

6. Táhněte za rukojeť lana startéru, až se motor spustí.

7. Rychle deaktivujte pojistku páčky plynu, aby se výrobek nastavil na volnoběžné otáčky.

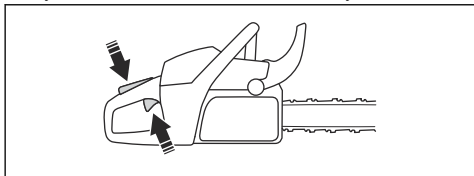

8. Zatažením ochranného krytu levé ruky dozadu deaktivujete brzdou řetězu.

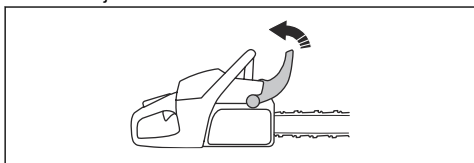

9. Použijte výrobek.

Zastavení výrobku

1. Stisknutím vypínače vypněte motor.

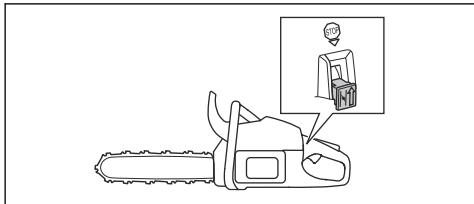

Řez nabíhajícím a odbíhajícím řetězem

Dřevo můžete přeráznout ze 2 různých poloh.

- Řezání nabíhajícím řetězem je, když řežete dolní částí vodící lišty. Řetěz pily při řezání stromu táhne výrobek od uživatele. V této poloze máte lepší kontrolu nad výrobkem a polohou zóny zpětného vrhu.

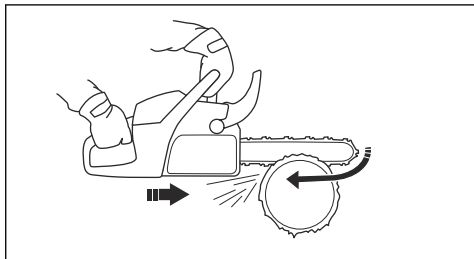

- Řezání odbíhajícím řetězem je, když řežete horní částí vodící lišty. Řetěz pily tlačí výrobek směrem k uživateli.

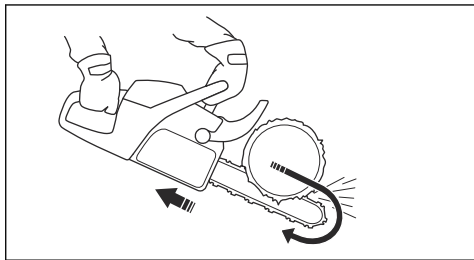

VÝSTRAHA: Pokud dojde k sevření řetězu pily v kmeni, výrobek může být zatlačen proti vám. Držte pevně výrobek a zkontrolujte, zda se zóna zpětného vrhu na vodící liště nedotýká stromu a nemůže způsobit zpětný vrh.

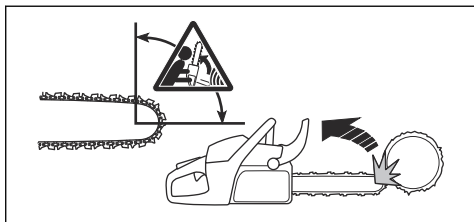

Technika řezání



VÝSTRAHA: Používejte plný výkon při řezání a po každém řezu snižte otáčky na volnoběžné.



VAROVÁNÍ: Pokud motor běží na plný plyn bez zatížení, může dojít k jeho poškození.

1. Položte kmen na pracovní kozu nebo ližiny.

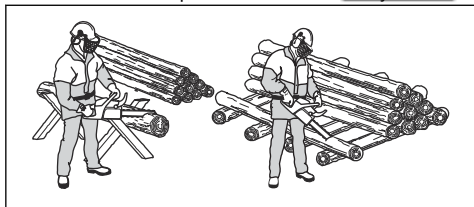

VÝSTRAHA: Neřežte kmeny na hromadě. Zvyšuje se nebezpečí zpětného vrhu a může dojít k vážnému zranění nebo usmrcení.

2. Odstraňte pořezané kusy z prostoru řezání.



VÝSTRAHA: Pořezané kusy v prostoru řezání zvyšují nebezpečí zpětného vrhu a ztráty rovnováhy.

Použití zubové opěrky

1. Zatláče zubovou opěrku do kmene stromu.
2. Přidejte plný plyn a otáčejte výrobkem. Zubovou opěrku mějte opřenu o kmen. Tento postup usnadňuje použití síly potřebné k prořezání kmene.

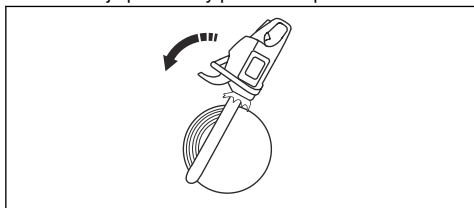

Řezání kmene na zemi

1. Řežte kmen nabíhající řetězem. Udržujte plný plyn, ale buďte připraveni na možnost náhlé nehody.

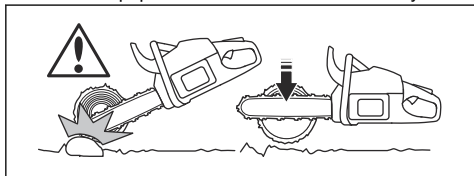

VÝSTRAHA: Při dokončování řezu dbejte na to, aby řetěz pily nezavadil o zem.

2. Proveďte řez přibližně do 3/4 kmene a přestaňte řezat. Otočte kmen a řežte z opačné strany.

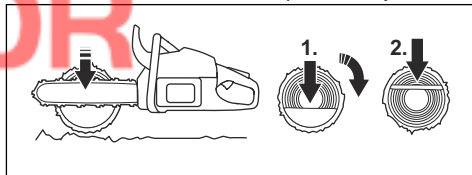

Řezání kmene podepřeného na jednom konci



VÝSTRAHA: Dbejte na to, aby kmen během řezání nepraskl. Dodržujte níže uvedené pokyny.

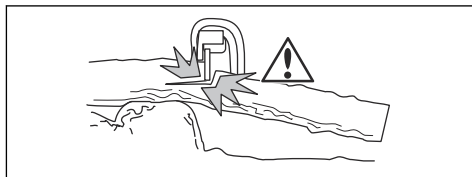

1. Řežte odbíhající řetězem do přibližně 1/3 kmene.
2. Řežte nabíhající řetězem, dokud se oba řezy nepropojí.

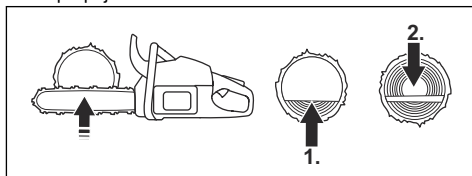

Řezání kmene podepřeného na dvou koncích



VÝSTRAHA: Dbejte na to, aby se řetěz pily během řezání nezachytil v kmene. Dodržujte níže uvedené pokyny.

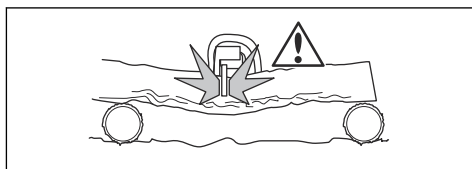

1. Řežte nabíhající řetězem do přibližně 1/3 kmene.
2. Přerážněte zbývající část kmene odbíhající řetězem a dokončete řez.

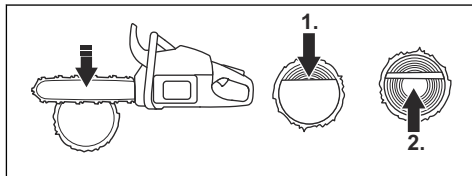



VÝSTRAHA: Pokud se řetěz pily zachytí v kmeni, vypněte motor. Pomocí páky rozevřete řez a vyjměte výrobek. Nepokoušejte se vytáhnout výrobek rukou. Může dojít ke zranění při náhlém uvolnění výrobku.

- b) Zvolte vhodnou techniku řezání pro příslušné napružení ve větví.

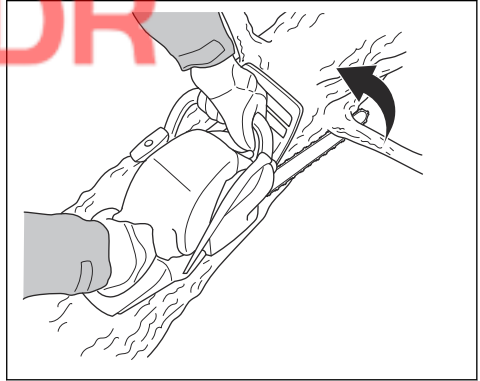

Technika odvětvování

Povšimněte si: Při řezání silných větví použijte techniku řezání. Další informace naleznete v části *Technika řezání na strani 14*.



VÝSTRAHA: Při použití techniky odvětvování hrozí vysoké riziko nehody. Informace, jak předejít zpětnému vrhu, naleznete v části *Informace o zpětném vrhu na strani 12*.



VÝSTRAHA: Řežte větve jednu po druhé. Při odstraňování malých větví dávejte pozor a neřežte keře nebo mnoho malých větviček najednou. Malé větvičky se mohou zachytit v řetězu pily a bránit bezpečnému provozu výrobku.



VÝSTRAHA: Pokud si nejste jisti, jak přeříznout větev, požádejte nejprve o radu profesionálního uživatele řetězové pily.

2. Odstraňte větve v horní části kmene.
 - a) Přidržíte výrobek na kmeni a veďte vodící lištu podél kmene.
 - b) Řežte odbíhajícím řetězem.

Povšimněte si: V případě potřeby řežte větve po částech.

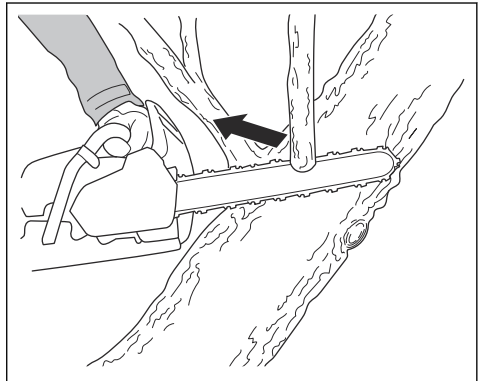
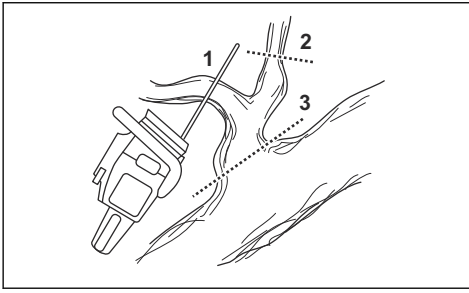

1. Odstraňte větve na pravé straně kmene.
 - a) Držte vodící lištu na pravé straně kmene a udržujte tělo výrobku proti kmeni.

3. Odstraňte větve na levé straně kmene.

- a) Zvolte vhodnou techniku řezání pro příslušné napružení ve větví.

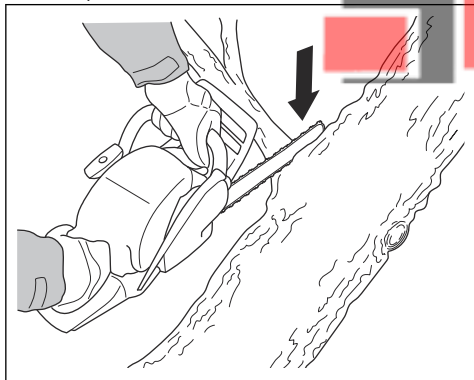

VÝSTRAHA: Pokud si nejste jisti, jak přejít větev, požádejte nejprve o radu profesionálního uživatele řetězové pily.

Pokyny pro řezání napružených větví naleznete v části *Řezání napružených stromů a větví na strani 20.*

Kácení stromů



VÝSTRAHA: Kácení stromů mohou provádět pouze zkušení pracovníci. Pokud možno absolvujte školení v používání řetězové pily. Další znalosti vám mohou předat uživatelé s většími zkušenostmi.

Udržování bezpečné vzdálenosti

1. Okolní osoby udržujte v bezpečné vzdálenosti, minimálně 2 1/2 délky stromu.

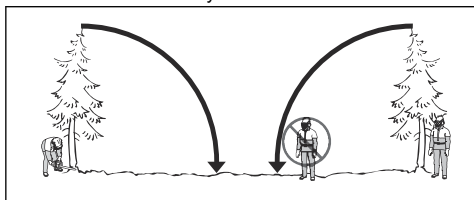

2. Zajistěte, aby se v této nebezpečné zóně před nebo během kácení nevyskytovaly další osoby.

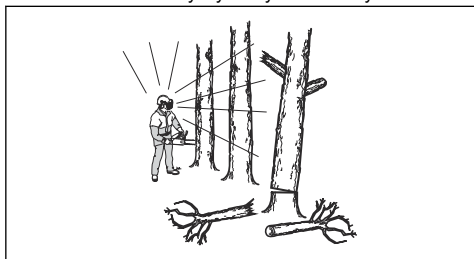

Určení směru kácení

1. Určete, jakým směrem chcete, aby strom spadl. Cílem je pokácet strom na místo, kde můžete co nejnázze provést odvětvění a rozřezat kmen. Je také důležité, abyste zde měli stabilní postoj a mohli se bezpečně pohybovat.



VÝSTRAHA: Pokud je nebezpečné nebo nemožné pokácet strom v přirozeném směru, pokácejte jej v jiném směru.

2. Určete přirozený směr pádu stromu. Například náklon a ohnutí stromu, směr větru, rozmístění větví a váha sněhu.
3. Zkontrolujte, zda nejsou v okolí překážky, například jiné stromy, elektrická vedení, silnice anebo budovy.
4. Prohlédněte strom a hledejte známky hniloby na kmeni.



VÝSTRAHA: Hniloba na kmeni představuje nebezpečí, že strom spadne před dokončením řezu.

5. Zkontrolujte, zda nejsou na stromě poškozené nebo odumřelé větve, které by se mohly zlomit a spadnout na vás při kácení.
6. Nedovolte, aby strom spadl na jiný stojící strom. Odstraňování zaklesnutého stromu je nebezpečné a hrozí velké nebezpečí nehody. Další informace naleznete v části *Uvolnění zaklesnutého stromu na strani 19.*

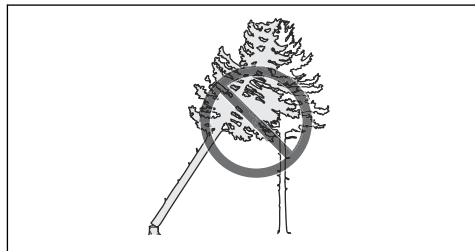

VÝSTRAHA: Během kritických činností kácení musíte okamžitě po dokončení řezání odklopit ochranu sluchu. Je to důležité, abyste slyšeli zvuky a výstražné signály.

Čištění kmene a ústupové cesty

Odříznete všechny větve od výšky ramen dolů.

1. Řežte nabíhajícím řetězem shora dolů. Dbejte na to, aby byl strom mezi vámi a výrobkem.

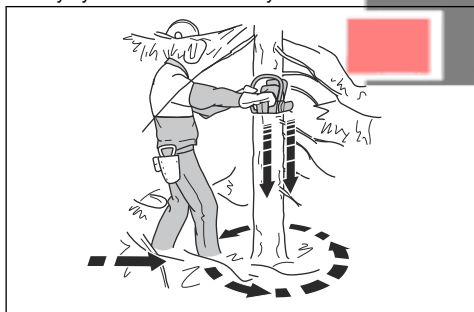

2. Odstraňte podrost z pracovní oblasti kolem stromu. Odstraňte pořezaný materiál z pracovní oblasti.
3. Zkontrolujte, zda nejsou v oblasti překážky, například kameny, větve a díry. Musíte mít volnou ústupovou cestu, když strom začne padat. Vaše ústupová cesta by měla vést pod úhlem přibližně 135 stupňů od směru kácení.

1. Nebezpečná zóna
2. Ústupová cesta
3. Směr kácení

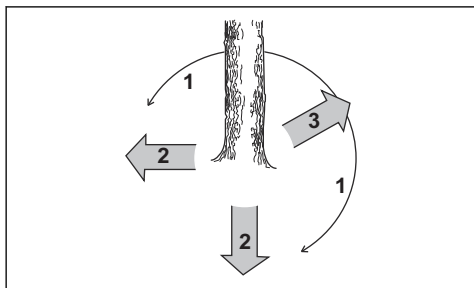

Kácení stromů

Společnost Husqvarna doporučuje provést směrový zářez a poté při kácení stromu využít metodu bezpečnostního okénka. Metoda bezpečnostního okénka pomáhá vytvořit správný nedořez a získat lepší kontrolu nad směrem kácení.



VÝSTRAHA: Nekácejte stromy s průměrem větším než je dvojnásobek délky vodící lišty. Před prováděním takových prací musíte absolvovat zvláštní školení.

Nedořez

Nejdůležitějším krokem při kácení stromu je vytvoření správného nedořezu. Se správným nedořezem můžete

kontrolovat směr kácení a zajistit bezpečnost postupu kácení.

Tloušťka nedořezu musí být stejnoměrná a tvořit minimálně 10 % průměru stromu.



VÝSTRAHA: Pokud je nedořez nesprávně proveden nebo příliš tenký, ztratíte kontrolu nad směrem kácení.

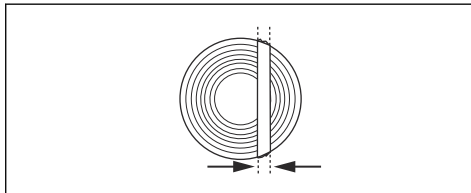

Směrové zářezy

1. Vytvořte směrové zářezy do $\frac{1}{4}$ průměru stromu. Vytvořte horní a dolní směrový zářez tak, aby mezi nimi byl úhel 45° až 70° .

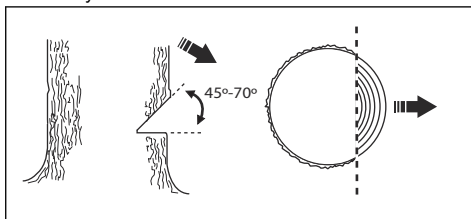

- a) Vytvořte horní směrový zářez. Zarovnejte značku směru kácení (1) na výrobku se směrem kácení stromu (2). Postavte se za výrobek. Strom musí být po vaší levé straně. Provedte řez nabíhajícím řetězem.
- b) Vytvořte dolní směrový zářez. Konec dolního směrového zářezu musí být ve stejném místě jako konec horního směrového zářezu.

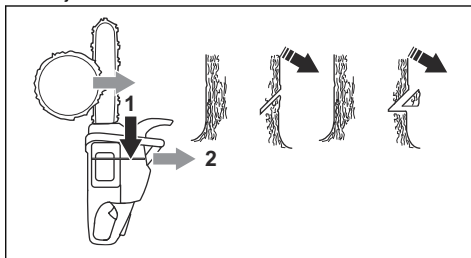

2. Dolní směrový zářez musí být vodorovný a pod úhlem 90° ke směru kácení.

Použití metody bezpečnostního okénka

Hlavní řez musí být mírně nad směrovým zářezem.

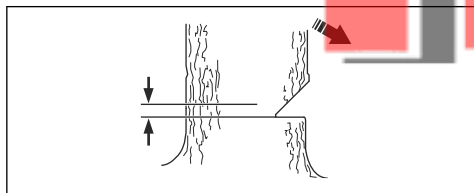

VÝSTRAHA: Při řezání špičkou lišty buďte opatrní. Při provádění zápichu do kmene začnete řezat dolní část špičky lišty.

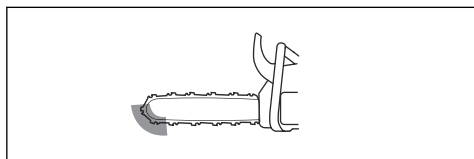

1. Pokud je využitelná délka řezu delší než průměr stromu, pokračujte kroky (a–d).

- a) Proveďte zápich přímo do kmene tak, aby zůstala správná šířka nedořezu.

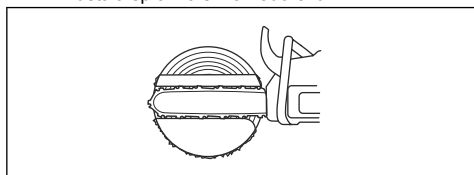

- b) Řežte nabíhající řetězem do doby, než zůstane $\frac{1}{3}$ kmene.
c) Vytáhněte vodící lištu 5 až 10 cm (2 až 4 palce) dozadu.
d) Řezem ve zbývající části kmene vytvořte bezpečnostní okénko, které je 5 až 10 cm (2 až 4 palce) široké.

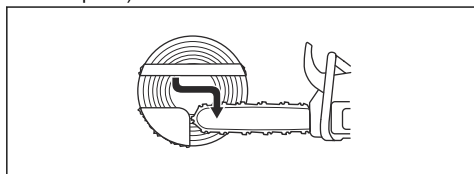

2. Pokud je využitelná délka řezu kratší než průměr stromu, pokračujte kroky (a–d).

- a) Zapíchněte pilu v přímém směru do kmene. Zápich musí být delší než $\frac{3}{5}$ průměru kmene.

- b) Řežte nabíhající řetězem skrze zbývající část kmene.

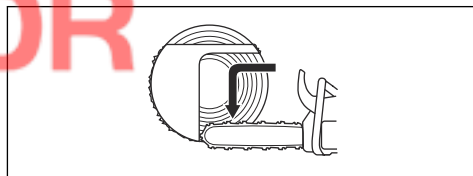

- c) Zapíchněte pilu přímo do kmene z druhé strany stromu a vytvořte správný nedořez.
d) Řežte odbíhající řetězem do doby, než zůstane $\frac{1}{3}$ kmene a vytvořte bezpečnostní okénko.

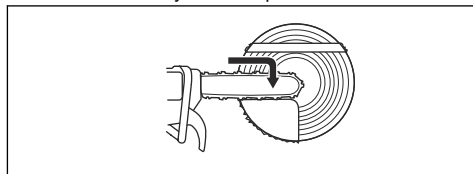

3. Vložte klín do zářezu přímo zezadu.

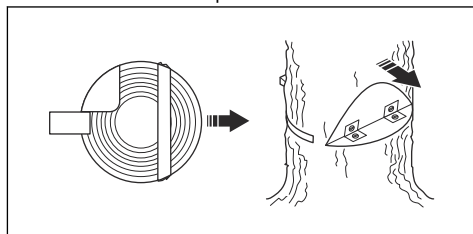

4. Přeříznutím bezpečnostního okénka pokácejte strom.

Povšimněte si: Pokud se strom neskácí, pokácejte jej zatlučením klínu.

5. Když strom začne padat, opusťte prostor s využitím ústupové cesty. Přesuňte se minimálně 5 m (15 stop) od stromu.

Uvolnění zaklesnutého stromu



VÝSTRAHA: Odstraňování zaklesnutého stromu je velmi nebezpečné a hrozí vysoké nebezpečí nehody. Držte se mimo nebezpečnou zónu a nepokoušejte se kácet zaklesnutý strom.

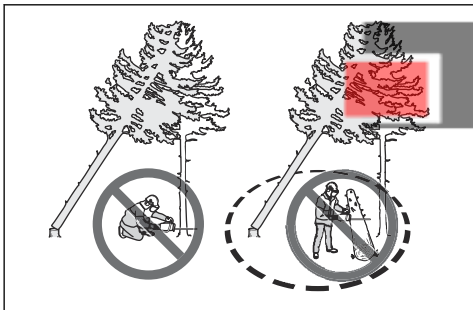

Nejbezpečnějším postupem je použit jeden z následujících navijáků:

- Instalovaný na traktoru

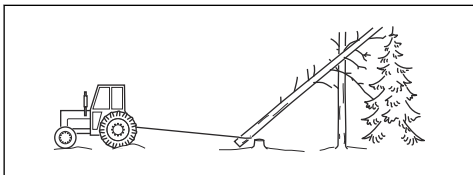

- Přenosný

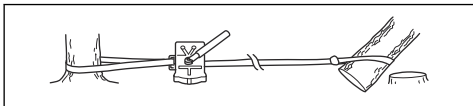

Řezání napružených stromů a větví

1. Uvědomte si, která strana stromu nebo větve je napružená.
2. Uvědomte si, kde je bod maximálního napružení.

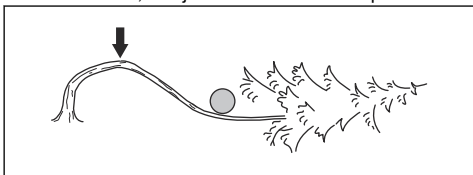

3. Určete, jak co nejbezpečněji uvolnit napružení.

Povšimněte si: V některých situacích je jedinou bezpečnou metodou použit naviják a nikoli výrobek.

4. Postavte se na místo, kde vás nemůže udeřit strom nebo větev po uvolnění napružení.

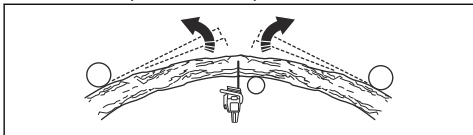

5. Vytvořte jeden nebo více řezů s dostatečnou hloubkou, které sníží napružení. Řežte v bodě nebo poblíž bodu maximálního napružení. Nechte strom nebo větev rozlomit v bodu maximálního napružení.

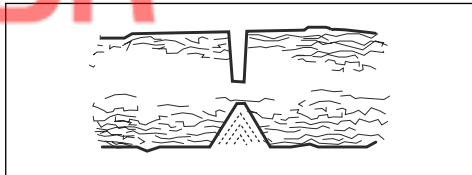

VÝSTRAHA: Neřežte přímo celý strom nebo větev pod napružením.



VÝSTRAHA: Dávejte velký pozor při řezání napruženého stromu. Hrozí nebezpečí, že se strom začne rychle pohybovat před nebo po dokončení řezu. Pokud se nacházíte v nesprávné poloze nebo pokud je řez proveden nesprávně, hrozí nebezpečí vážného zranění.

6. Pokud musíte přeříznout strom/větev, vytvořte 2 až 3 řezy, 1 palec (2,5 cm) vedle sebe a hluboké dva palce.

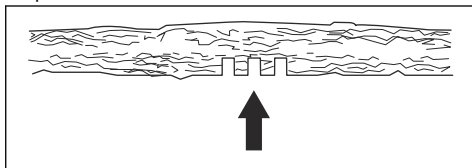

7. Pokračujte v řezání do větší hloubky, dokud se strom/větev neohne a neuvolní se napružení.

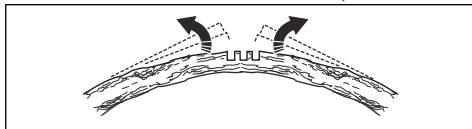

8. Po uvolnění napružení přeřízněte strom/větev z opačné strany ohybu.

Použití výrobku za chladného počasí



VAROVÁNÍ: Sníh a chladné počasí mohou způsobit potíže při provozu. Hrozí riziko příliš nízké teploty motoru nebo namrznutí vzduchového filtru a karburátoru.

1. Tkaninou zakryjte část přívodu vzduchu na startéru. Tím se zvýší teplota motoru.

2. Pro teploty nižší než $-5^{\circ}\text{C}/23^{\circ}\text{F}$ nebo pro povětrnostní podmínky se sněhem je k dispozici zimní kryt. Zimní kryt namontujte na kryt startéru. Zimní kryt zmenšuje proud studeného vzduchu a chrání prostor karburátoru před sněhem.

Hrozí nebezpečí příliš vysoké teploty motoru a poškození motoru.

Vyhřívání rukojeti (545G Mark II, 550XP G Mark II)

Výrobek má vyhřívanou přední i zadní rukojeť. Elektrické vyhřívací cívky jsou napájeny generátorem.

Funkci zapnete stlačením spínače ve směru šipky. Funkci vypnete stlačením spínače do opačné polohy.

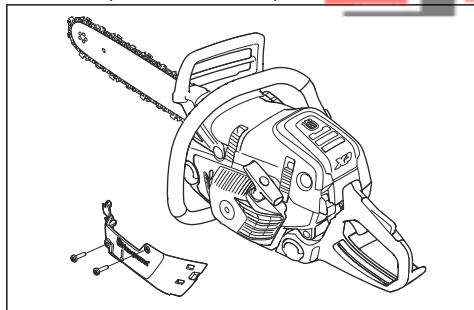

Povšimněte si: Objednáací číslo dílu pro zimní kryt: 595 96 76-01



VAROVÁNÍ: Zimní kryt odmontujte, jestliže teplota přesáhne $-5^{\circ}\text{C}/23^{\circ}\text{F}$.

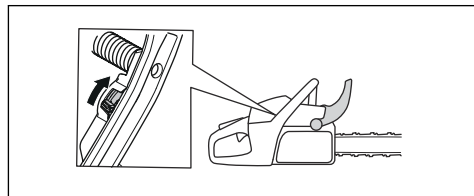

Elektrický vyhřívavý karburátor (545G Mark II, 550XP G Mark II)

Vyhřívavý karburátor se nastavuje elektricky pomocí termostatu. Tak je možné udržet správnou teplotu karburátoru a zabránit tvorbě ledu v karburátoru.

Údržba

Úvod



VÝSTRAHA: Než začnete na výrobku provádět údržbu, přečtěte si pozorně kapitolu o bezpečnosti.

Plán údržby

Denní údržba	Týdenní údržba	Měsíční údržba
Vyčistěte vnější povrch výrobku a zkontrolujte, zda na rukojetích není přítomen olej.	Vyčistěte chladicí systém. Další informace naleznete v části <i>Čištění chladicího systému na strani 31</i> .	Zkontrolujte pás brzdy. Další informace naleznete v části <i>Kontrola pásu brzdy na strani 23</i> .
Zkontrolujte páčku plynu a pojistku páčky plynu. Další informace naleznete v části <i>Kontrola pojistky páčky plynu a páčky plynu na strani 23</i> .	Zkontrolujte startér, startovací šňůru a vratnou pružinu.	Zkontrolujte střed spojky, buben spojky a pružinu spojky.
Zkontrolujte, zda nejsou antivibrační prvky poškozené.	Promažte jehlové ložisko. Další informace naleznete v části <i>Mazání jehlového ložiska na strani 29</i> .	Vyčistěte zapalovací svíčku. Další informace naleznete v části <i>Kontrola zapalovací svíčky na strani 26</i> .
Vyčistěte a zkontrolujte brzdu řetězu. Další informace naleznete v částech <i>Kontrola pojistky páčky plynu a páčky plynu na strani 23</i> a <i>Kontrola ochranného krytu levé ruky a aktivační brzdy řetězu na strani 23</i> .	Odstraňte otěpy z hran vodicí lišty. Další informace naleznete v části <i>Kontrola vodicí lišty na strani 30</i> .	Vyčistěte vnější povrch karburátoru.

Denní údržba	Týdenní údržba	Měsíční údržba
Zkontrolujte zachycovač řetězu. Další informace naleznete v části <i>Kontrola zachycovače řetězu na strani 24.</i>	Vyčistěte nebo vyměňte lapač jisker na tlumiči výfuku.	Zkontrolujte stav palivového filtru a hadice přívodu paliva. V případě potřeby je vyměňte.
Otočte vodící lištu, zkontrolujte mazací otvor a vyčistěte drážku ve vodící liště. Další informace naleznete v části <i>Kontrola vodící lišty na strani 30.</i>	Očistěte oblast karburátoru.	Proveďte kontrolu všech elektrických kabelů a konektorů.
Zkontrolujte, zda jsou vodící lišta a řetěz pily dostatečně promazané.	Vyčistěte nebo vyměňte vzduchový filtr. Další informace naleznete v části <i>Čištění vzduchového filtru na strani 26.</i>	Vyprázdněte palivovou nádrž.
Zkontrolujte řetěz pily. Další informace naleznete v části <i>Kontrola žacího ústrojí na strani 30.</i>	Vyčistěte prostor mezi žebry válce.	Vyprázdněte olejovou nádrž.
Naostřete řetěz pily a zkontrolujte jeho napnutí. Další informace naleznete v části <i>Ostření pilového řetězu na strani 26.</i>		
Zkontrolujte hnací řetězové kolo. Další informace naleznete v části <i>Kontrola prstencové řetězky na strani 29.</i>		
Vyčistěte přívod vzduchu na startéru.		
Zajistěte, aby byly matice i šrouby správně dotaženy.		
Proveďte kontrolu vypínače. Další informace naleznete v části <i>Kontrola vypínače na strani 24.</i>		
Zkontrolujte, zda neuniká palivo z motoru, nádrže nebo palivových vedení.		
Zkontrolujte, zda se pilový řetěz neotáčí při volnoběžných otáčkách motoru.		
Zkontrolujte, zda není chránič pravé ruky poškozený.		
Zkontrolujte, zda je tlumič výfuku správně upevněn, není poškozen a nechybí žádné součásti tlumiče výfuku.		

Údržba a kontroly bezpečnostních zařízení na výrobku

Kontrola pásu brzdy

1. Kartáčem odstraňte dřevní prach, pryskyřici a nečistoty z brzdy řetězu a bubnu spojky. Nečistoty a opotřebení mohou snížit funkčnost brzdy.

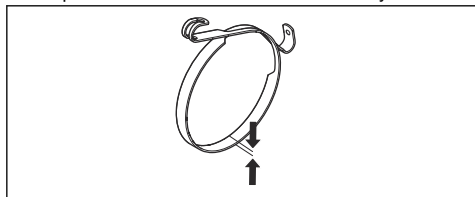

2. Zkontrolujte pás brzdy. Pás brzdy musí být v nejtěsnějším místě silný alespoň 0,6 mm (0,024 palce).

Kontrola ochranného krytu levé ruky a aktivace brzdy řetězu

1. Zkontrolujte, zda není ochranný kryt levé ruky poškozený a zda na něm nejsou vady, například praskliny.
2. Zkontrolujte, zda se ochranný kryt levé ruky pohybuje volně a zda je bezpečně připevněn k krytu spojky.

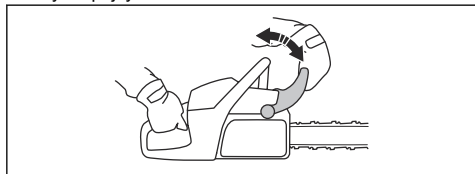

3. Podržte výrobek oběma rukama nad pařezem nebo jiným stabilním povrchem.



VÝSTRAHA: Motor musí být vypnutý.

4. Pust'te přední rukojeť a nechte špičku lišty narazit do pařezu.

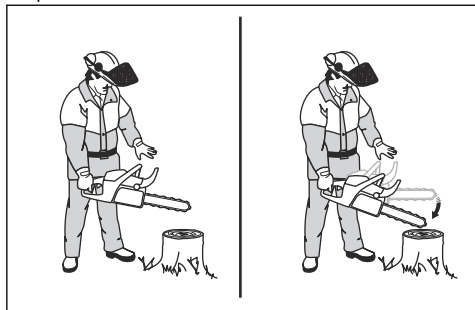

5. Zkontrolujte, zda se aktivuje brzda řetězu, když špička lišty narazí do pařezu.

Kontrola brzdy řetězu

1. Nastartujte produkt. Viz pokyny v části *Spuštění výrobku na strani 13*.



VÝSTRAHA: Zajistěte, aby řetěz pily nezavadil o zem nebo o nějaké jiné předměty.

2. Držte výrobek pevně.
3. Uvedte výrobek na plný výkon a nakloňte levě zápěstí proti ochrannému krytu levé ruky, aby se aktivovala brzda řetězu. Řetěz pily se musí okamžitě zastavit.

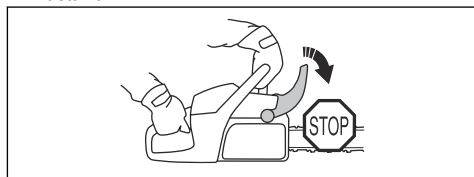

VÝSTRAHA: Nepouštějte přední rukojeť.

Kontrola pojistky páčky plynu a páčky plynu

1. Zkontrolujte, zda se páčka plynu a pojistka páčky plynu volně pohybují a zda vratná pružina funguje správně.

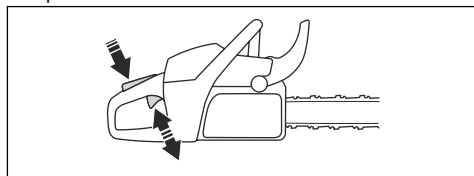

2. Stiskněte pojistku páčky plynu a zkontrolujte, zda se po uvolnění vrátí do své výchozí polohy.

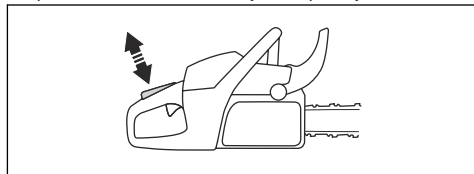

3. Zkontrolujte, zda se při uvolnění pojistky páčky plynu zajistí páčka plynu v nastavení volnoběžných otáček.

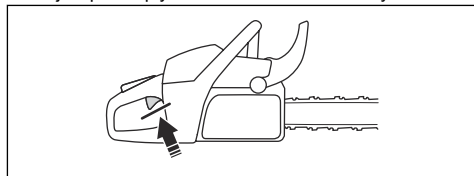

- Spustíte výrobek a nastavíte plný plyn.
- Uvolníte páčku plynu a zkontrolujete, zda se řetěz pily zastaví a zůstane v klidu.



VÝSTRAHA: Pokud se řetěz pily otáčí, když je páčka plynu v poloze volnoběžných otáček, obraťte se na servis.

Kontrola zachycovače řetězu

- Zkontrolujte, zda není zachycovač řetězu poškozený.
- Zkontrolujte, zda je zachycovač řetězu stabilní a řádně připevněn k tělu výrobku.

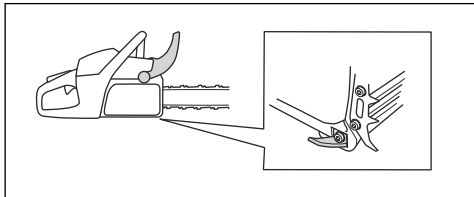

Kontrola chrániče pravé ruky

- Zkontrolujte, zda není chránič pravé ruky poškozený a zda na něm nejsou vady, například praskliny.

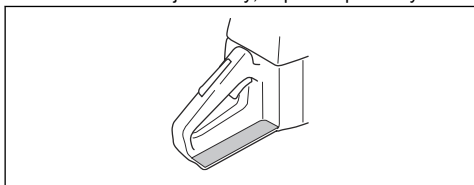

Kontrola systému tlumení vibrací

- Zkontrolujte, zda nejsou na antivibračních prvcích nějaké praskliny nebo deformace.
- Zkontrolujte, zda jsou antivibrační prvky správně uchyceny k motoru a rukojeti.

Informace o místech, kde je instalován systém tlumení vibrací na vašem výrobku, naleznete v části *Popis výrobku na straně 2*.

Kontrola vypínače

- Nastartujte motor.
- Stiskněte vypínač do polohy STOP. Motor se musí zastavit.

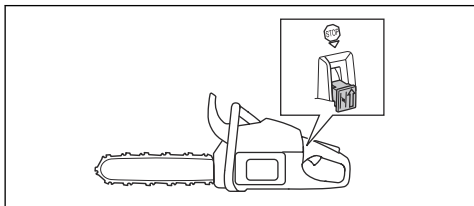

Kontrola tlumiče výfuku



VÝSTRAHA: Nepoužívejte výrobek s vadným tlumičem výfuku nebo tlumičem výfuku ve špatném stavu.



VÝSTRAHA: Nepoužívejte výrobek, pokud lapač jisker v tlumiči výfuku chybí nebo je vadný.

- Zkontrolujte tlumič výfuku, zda není poškozen nebo není vadný.
- Pravidelně kontrolujte, zda je tlumič výfuku správně připevněn k výrobku.

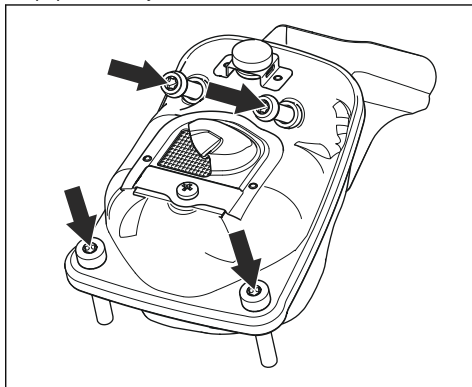

- Pokud je váš výrobek vybaven speciálním lapačem jisker, jednou týdně jej vyčistěte.

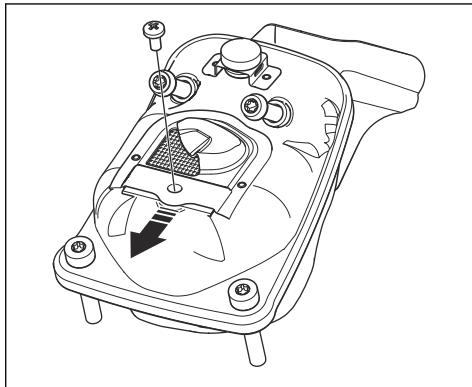

- Vyměňte poškozený lapač jisker.



VAROVÁNÍ: Pokud je lapač jisker ucpaný, výrobek se bude přehřívat a dojde k poškození válce a pístu.

AutoTune™

Tento výrobek má funkci AutoTune™, která automaticky nastavuje karburátor, čímž zajišťuje nejlepší možné nastavení. Funkce AutoTune™ umožňuje motoru, aby se přizpůsobil povětrnostním podmínkám, nadmořské výšce, benzinu a typu oleje pro dvoudobé motory.



VAROVÁNÍ: Jestliže funkce AutoTune™ nepracuje správně, obraťte se na svého servisního prodejce. Po několikerém naplnění palivem se výrobek nastaví správně.

Výměna přetřžené nebo opotřebené startovací šňůry

1. Povolte šrouby na krytu startéru.
2. Sejměte kryt startéru.

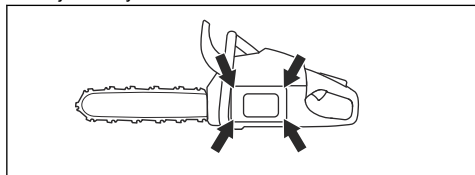

3. Startovací šňůru vytáhněte přibližně o 30 cm / 12 palců a vložte ji do zářezu na řemenici.

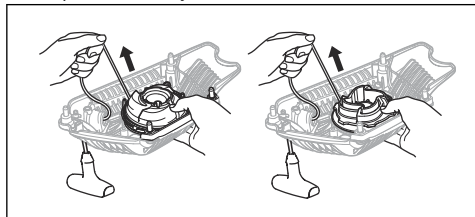

4. Kladku nechte pomalu otáčet vzad, aby se uvolnila vratná pružina.

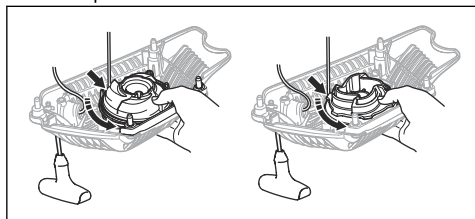

5. 545 Mark II, 545G Mark II: Odmontujte středový šroub (A), objímku (B) a pružinu (C).



VÝSTRAHA: Při výměně vratné pružiny nebo startovací šňůry je nutné postupovat velmi opatrně. Vratná pružina je napnutá, když je navinutá na krytu startéru. Pokud nebudete opatrní, může vylétnout a způsobit zranění.

Používejte ochranné brýle a ochranné rukavice.

6. Odmontujte použitou startovací šňůru z rukojeti a kladky.
7. Připevněte novou startovací šňůru do kladky. Tuto startovací šňůru navíjte na kladku přibližně ve třech závětech.
8. Protáhněte startovací šňůru otvorem v krytu startéru a rukojeti startovací šňůry.
9. Na konci startovací šňůry udělejte uzel.
10. 545 Mark II, 545G Mark II: Namontujte pružinu (C), objímku (B) a středový šroub (A).

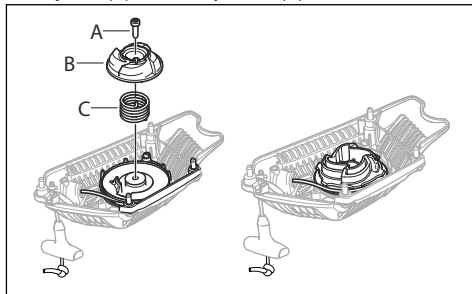

Napnutí vratné pružiny

1. Zahákněte startovací šňůru do zářezu v kladce.
2. Startovací kladkou otočte přibližně o 2 otáčky ve směru hodinových ručiček.
3. Dejte palec na kladku.
4. Zatáhněte za rukojeť startovací šňůry a zcela vytáhněte startovací šňůru.
5. Posuňte palec a uvolněte startovací šňůru.
6. Zkontrolujte, zda lze řemenicí otočit o 1/2 otáčky po kompletním vytažení startovací šňůry.

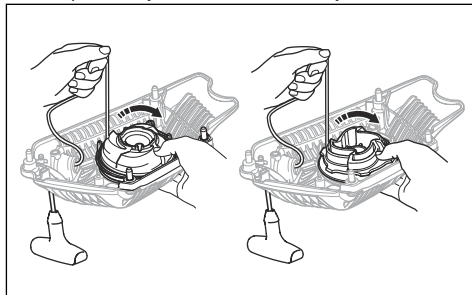

Montáž krytu startéru na výrobek

1. Vytáhněte startovací šňůru a přiložte startér na příslušné místo na klikové skříní.
2. Pomalu uvolněte startovací šňůru tak, aby zaskočily západky kladky.

3. Dotáhněte šrouby, které upevňují startér.

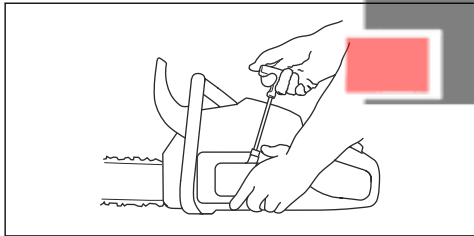

Čištění vzduchového filtru

Pravidelně odstraňujte nečistoty a prach ze vzduchového filtru. To slouží jako prevence poruch karburátoru, problémů se startováním, ztráty výkonu motoru, opotřebením dílů motoru a větší než obvyklé spotřeby paliva.

1. Odmontujte kryt válce a vzduchový filtr.
2. Kartáčem nebo zatřesením vyčistíte vzduchový filtr. K jeho úplnému vyčištění použijte čisticí prostředek a vodu.

Povšimněte si: Vzduchový filtr, který je používán po delší dobu, již nelze zcela vyčistit. Vzduchový filtr pravidelně vyměňujte a vždy vyměňte vadný vzduchový filtr.

3. Namontujte vzduchový filtr a při montáži zkontrolujte, zda těsně dosedá proti držáku filtru.

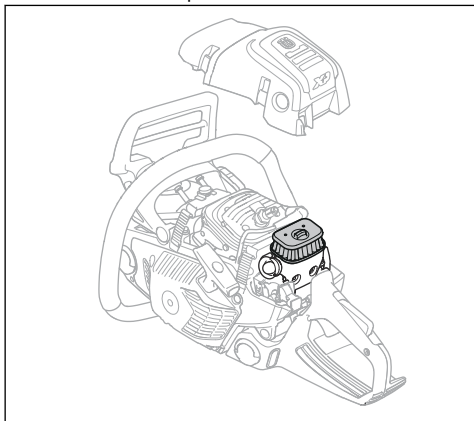

Povšimněte si: Kvůli rozličným pracovním podmínkám, povětrnostním podmínkám nebo ročním obdobím lze výrobek používat s různými typy vzduchového filtru. Další informace získáte u svého servisního prodejce.

Kontrola zapalovací svíčky



VAROVÁNÍ: Použijte doporučenou zapalovací svíčku. Další informace naleznete v části *Technické údaje na strani*

34. Nesprávná zapalovací svíčka může výrobek poškodit.

1. Pokud výrobek nelze snadno spustit nebo ovládat, nebo jestliže výrobek nepracuje správně při volnoběžných otáčkách, zkontrolujte, zda nejsou na zapalovací svíčke nechtěné materiály. Aby se snížilo nebezpečí přítomnosti nechtěných materiálů na elektrodách zapalovací svíčky, proveďte tyto kroky:
 - a) zkontrolujte správnost palivové směsi;
 - b) zkontrolujte, zda je vzduchový filtr čistý.
2. Pokud je zapalovací svíčka znečištěná, vyčistěte ji.
3. Zkontrolujte, zda je vzdálenost elektrod 0,5 mm / 0.020 in.

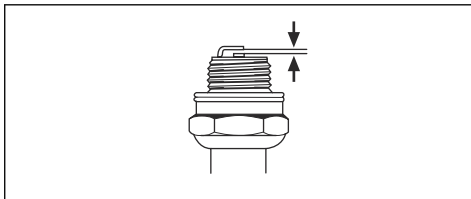

4. Zapalovací svíčku vyměňujte jedenkrát za měsíc nebo ještě častěji v případě potřeby.

Ostření pilového řetězu

Informace o vodící liště a řetězu pily



VÝSTRAHA: Při používání nebo údržbě řetězu pily noste ochranné rukavice. Zranění může způsobit i řetěz pily, který se nepohybuje.

Vyměňte opotřebenou nebo poškozenou vodící lištu nebo řetěz pily za kombinaci lišty a řetězu doporučené společností Husqvarna. To je nezbytné pro udržení bezpečnostních funkcí výrobku. Seznam doporučených kombinací lišty a řetězu naleznete v části *Příslušenství na strani 35*.

- Délka vodící lišty, in/cm. Informace o délce vodící lišty obvykle naleznete na zadním konci vodící lišty.

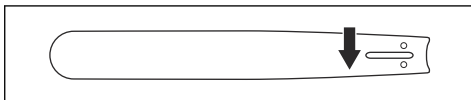

- Počet zubů na řetězovém kolečku špičky lišty (T).

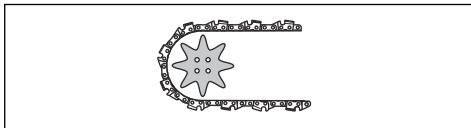

- Rozteč řetězu, in. Vzdálenost mezi vodícími články řetězu pily musí odpovídat vzdálenostem mezi zuby

na řetězovém kolečku na špičce lišty i na hnacím řetězovém kole.

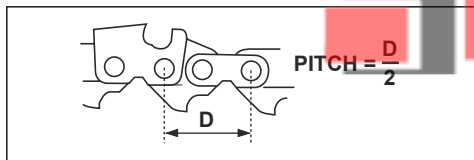

- Počet vodicích článků (ks). Počet vodicích článků závisí na typu vodicí lišty.

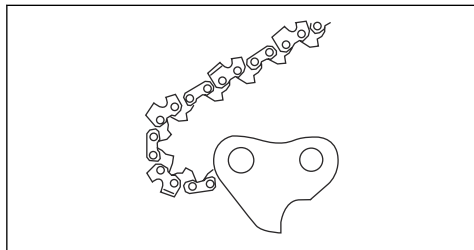

- Šířka drážky lišty, in./mm. Šířka drážky ve vodicí liště musí být stejná jako šířka vodicích článků řetězu.

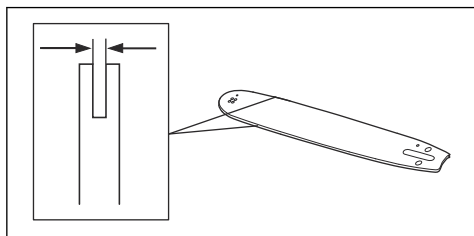

- Otvor pro mazání řetězu a otvor pro napínač řetězu. Vodicí lišta musí být vhodná pro příslušný výrobek.

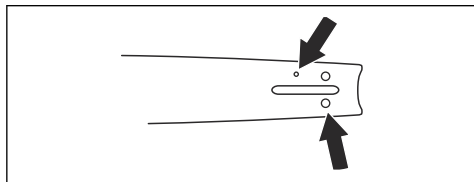

- Tloušťka vodicího článku, mm/in.

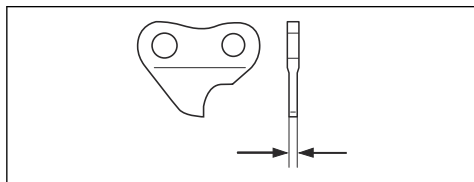

Obecné informace o ostření frézovacích zubů

Nepoužívejte tupý řetěz pily. Pokud je řetěz pily tupý, musíte vyvinout větší tlak k zatažení vodicí lišty do

dřeva. Pokud je řetěz pily velmi tupý, nebudou se vytvářet piliny, ale pouze prach.

Ostrý řetěz pily prochází snadno dřevem a piliny jsou dlouhé a silné.

Řezací zub (A) a omezovací zub (B) společně tvoří řezací část řetězu pily, tzv. řezací článek. Rozdíl výšky mezi těmito dvěma zuby zajišťuje hloubku řezu (nastavení výšky omezovacích zubů).

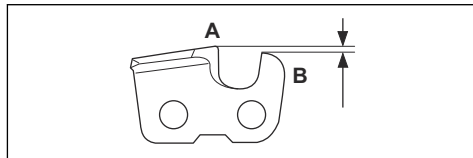

Při ostření frézovacích zubů zohledněte následující informace:

- Úhel broušení.

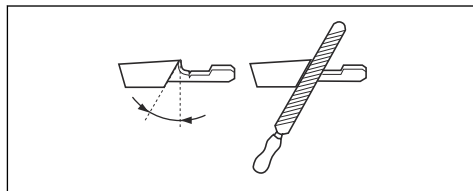

- Úhel bříty.

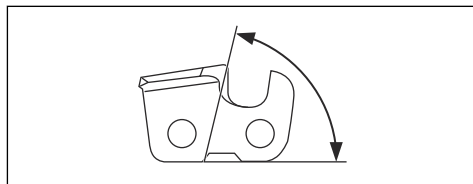

- Poloha pilníku.

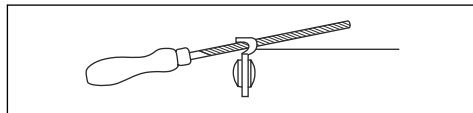

- Průměr pilníku.

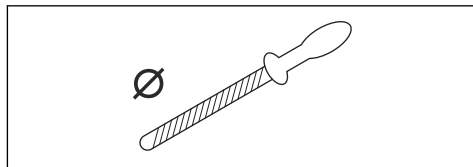

Bez správného vybavení není snadné řetěz pily správně naostřit. Použijte vodítko pilníku Husqvarna. To vám pomůže maximalizovat řezný výkon a minimalizovat nebezpečí zpětného vrhu.



VÝSTRAHA: Síla zpětného vrhu se velmi zvyšuje, pokud nebudete dodržovat pokyny k ostření.

Povšimněte si: Informace o ostření řetězu pily naleznete v části *Ostření řezacích zubů na strani 28*.

Ostření řezacích zubů

1. Pomocí kulatého pilníku a vodítka pilníku naostřete řezací zuby.

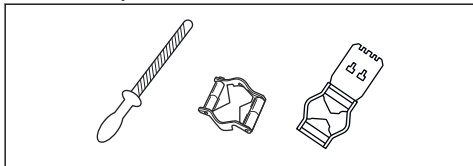

Povšimněte si: Informace o pilníku a vodítku pilníku, které doporučuje společnost Husqvarna, naleznete v části *Nástroje na broušení a brusné úhly na strani 37*.

2. Přiložte řádně vodítko pilníku k řezacímu zubu. Viz pokyny dodané s vodítkem pilníku.
3. Přejedte pilníkem z vnitřní strany řezacích zubů směrem ven. Při zpětném pohybu tlačte méně.

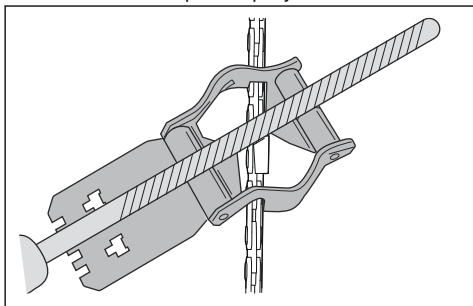

4. Naostřete všechny řezací zuby na jedné straně.
5. Otočte výrobek a naostřete zuby na druhé straně.
6. Zkontrolujte, zda jsou všechny řezací zuby stejné dlouhé.

Obecné informace o nastavení výšky omezacích zubů

Nastavení výšky omezacího zubu (C) se změní po naostření řezacího zubu (A). Aby bylo možné udržet maximální řezný výkon, musíte naostřením omezacích zubů (B) docílit doporučeného nastavení výšky omezacích zubů. Pokyny o nastavení výšky

omezacích zubů pro váš řetěz pily naleznete v části *Nástroje na broušení a brusné úhly na strani 37*.

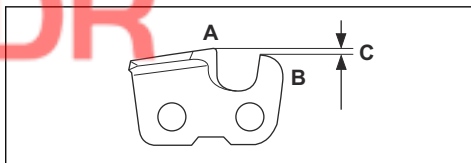

VÝSTRAHA: Nebezpečí zpětného odrazu se zvyšuje, jestliže je výška omezacích zubů příliš velká!

Nastavení výšky omezacího zubu

Než začnete nastavovat výšku omezacích zubů nebo ostřit frézovací zuby, přečtěte si pokyny v části *Ostření řezacích zubů na strani 28*. Doporučujeme výšku omezacích zubů upravovat při každém třetím ostření řetězu.

Doporučujeme vám používat naši měрку snížení omezacích zubů. Docílíte tak správné výšky omezacích zubů a správného úhlu hrany omezacích zubů.

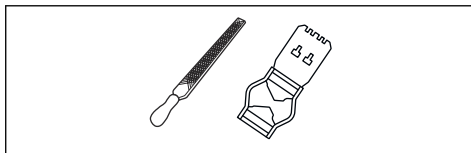

1. Pomocí plochého pilníku a měřky snížení omezacích zubů upravte nastavení výšky omezacích zubů. Používejte výhradně měрку snížení omezacích zubů Husqvarna. Docílíte tak správné výšky omezacích zubů a správného úhlu hrany omezacích zubů.
2. Položte měрку snížení omezacích zubů na řetěz pily.

Povšimněte si: Více informací o použití měřky snížení omezacích zubů naleznete na obalu.

3. Pomocí plochého pilníku zbruste horní část výšky omezacích zubů, která vyčnívá nad měrkou snížení omezacích zubů.

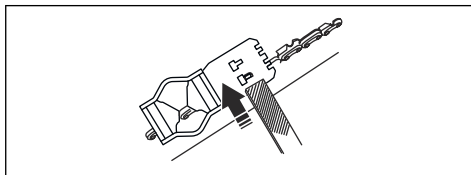

Seřízení napnutí řetězu pily



VÝSTRAHA: Nesprávně napnutý řetěz pily se může uvolnit z vodicí lišty a způsobit vážné zranění nebo usmrcení.

Při používání se řetěz pily prodlužuje. Proto jej pravidelně seřizujte.

1. Uvolněte matice lišty, které přidržují kryt spojky/brzdu řetězu. Použijte klíč.

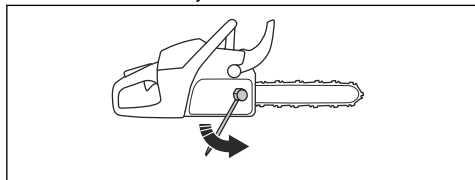

Povšimněte si: Některé modely mají pouze jednu matici lišty.

2. Utáhněte co nejvíce rukou matici lišty.
3. Zvedněte přední část vodicí lišty a otočte šroubem napínače řetězu. Použijte klíč.
4. Napínejte řetěz pily, aby byl dostatečně napnutý na vodicí liště, ale zároveň se mohl snadno pohybovat.

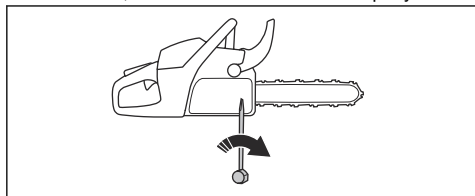

5. Dotáhněte matici vodicí lišty pomocí klíče a zároveň zvedněte přední část vodicí lišty.
6. Rukou potáhněte za řetěz pily a zkontrolujte tak, že se volně otáčí a že není na vodicí liště prověšený.

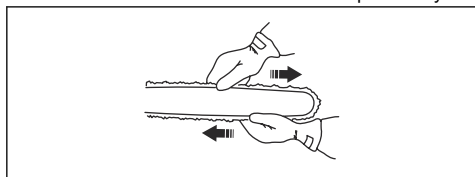

Povšimněte si: Polohu šroubu napínače řetězu u vašeho výrobku naleznete v části *Popis výrobku na strani 2*.

Kontrola mazání pilového řetězu

1. Nastartujte výrobek a nechte jej běžet na $\frac{3}{4}$ plynu. Přidržte vodicí lištu asi 20 cm (8 palců) nad povrchem světlé barvy.

2. Pokud je mazání řetězu správné, uvidíte po 1 minutě na **povrchu** jasnou olejovou čáru.



3. Pokud mazání řetězu nefunguje správně, zkontrolujte vodicí lištu. Viz pokyny v části *Kontrola vodicí lišty na strani 30*. Pokud kroky údržby nevyřešily problém, obraťte se na servisního prodejce.

Kontrola prstencové řetězky

Buben spojky má prstencovou řetězku, kterou lze vyměnit.

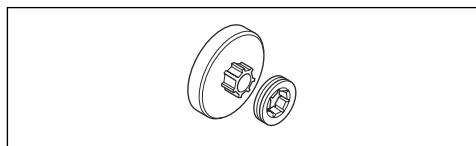

1. Zkontrolujte, zda prstencová řetězka není opotřebená. V případě potřeby ji vyměňte.
2. Vyměňte prstencovou řetězku při každé výměně řetězu pily.

Mazání jehlového ložiska

1. Zatažením ochranného krytu levé ruky dozadu deaktivujte brzdu řetězu.
2. Odšroubujte matici vodicí lišty a sejměte kryt spojky.

Povšimněte si: Některé modely mají pouze jednu matici lišty.

3. Položte výrobek na stabilní povrch s bubnem spojky směrem nahoru.

4. Namažte jehlové ložisko pomocí mazací pistole. Použijte motorový olej nebo mazivo na ložiska vysoké kvality.

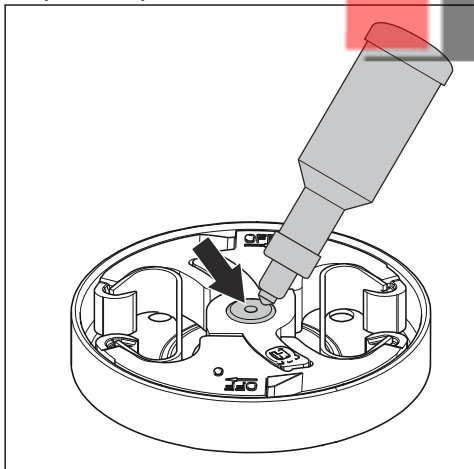

Kontrola žacího ústrojí

1. Zkontrolujte, zda nejsou na nýtech a článcích praskliny a zda nejsou nýty volné. V případě potřeby proveďte výměnu.

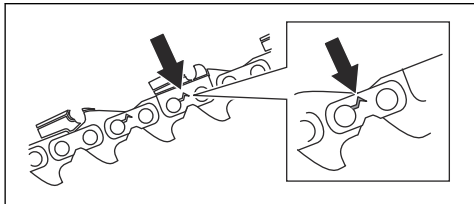

2. Zkontrolujte, zda se řetěz pily snadno ohýbá ve spojích článků. Vyměňte řetěz pily, pokud je příliš tuhý.
3. Určete, zda nejsou nýty a články opotřebené tak, že porovnáte řetěz pily s novým řetězem.
4. Vyměňte řetěz pily, pokud je nejdlejší část řezacího zubu menší než 4 mm (0,16 palce). Vyměňte také řetěz pily, pokud jsou praskliny na řezacích zubech.

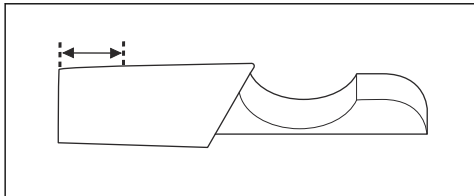

Kontrola vodící lišty

1. Zkontrolujte, zda není ucpaný olejový kanálek. V případě potřeby proveďte čištění.

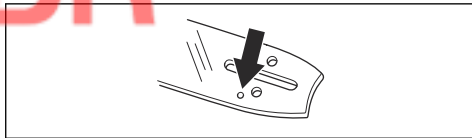

2. Zkontrolujte, zda nejsou na hraně vodící lišty ořepky. Odstraňte ořepky pomocí pilníku.

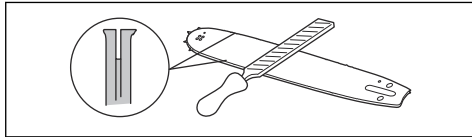

3. Vyčistěte drážku ve vodící liště.

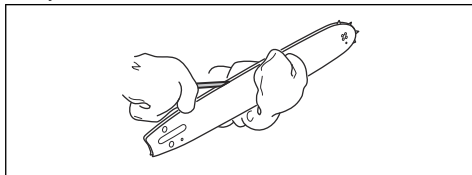

4. Zkontrolujte, zda není vodící lišta opotřebená. V případě potřeby zapalovací svíčku vyměňte.

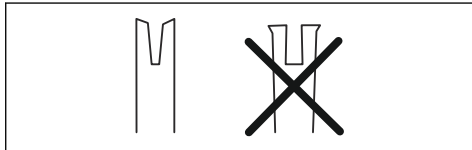

5. Zkontrolujte, zda není špička lišty drsná nebo příliš opotřebená.

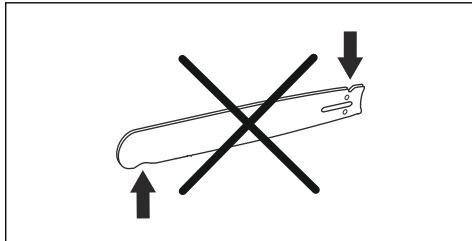

6. Zkontrolujte, zda se řetězové kolečko na špičce lišty volně otáčí a zda není mazací otvor v řetězovém kolečku na špičce lišty ucpaný. V případě potřeby kolečko namažte a otvor vyčistěte.

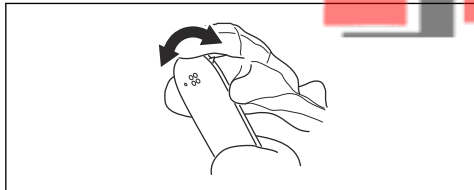

7. Denně otáčejte vodící lištu, aby se prodloužil její životní cyklus.

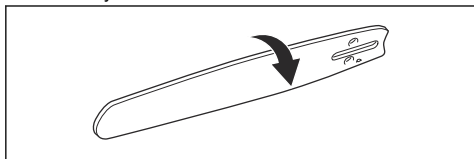

Údržba palivové nádrže a nádrže oleje na mazání řetězu

- Pravidelně vypouštějte a čistěte palivovou nádrž a nádrž oleje na mazání řetězu.
- V případě potřeby měňte palivový filtr jednou ročně nebo častěji.



VAROVÁNÍ: Znečištění v nádržkách způsobuje poruchy.

Nastavení průtoku oleje na mazání řetězu



VÝSTRAHA: Před prováděním seřízení čerpadla oleje vypněte motor.

1. Otočte stavěcí šroub čerpadla oleje. Použijte šroubovák nebo kombinovaný klíč.
 - a) Průtok oleje na mazání řetězu snižíte otáčením stavěcího šroubu ve směru hodinových ručiček.

- b) Průtok oleje na mazání řetězu zvýšíte otáčením stavěcího šroubu proti směru hodinových ručiček.

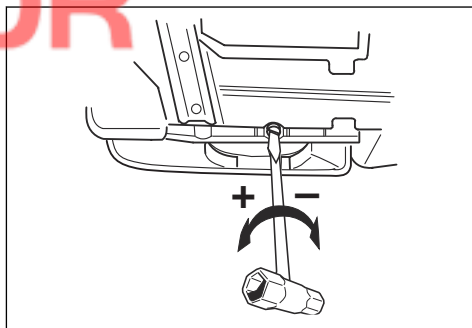

Doporučená nastavení olejového čerpadla

- Délka vodící lišty 38–46 cm/15–18 palců: Střední průtok
- Délka vodící lišty 50–71 cm/20–28 palců: Maximální průtok

Systém filtrace vzduchu

AirInjection™ je odstředivý systém čištění vzduchu, který odstraňuje prach a nečistoty ještě před vzduchovým filtrem. Systém AirInjection™ prodlužuje životnost vzduchového filtru a motoru.

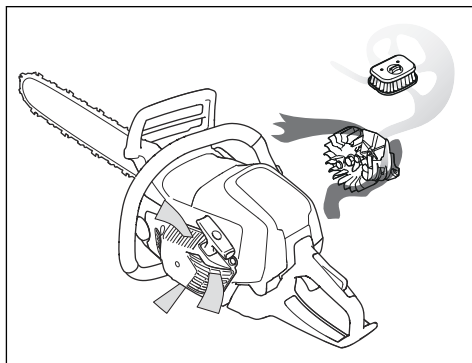

Čištění chladicího systému

Chladicí systém brání nadměrnému zvýšení teploty motoru. Chladicí systém zahrnuje přívod vzduchu ke

startéru (A), západky na setrvačnicku (B), chladicí žebra na válci (C), chladicí kanál (D) a kryt válce (E).

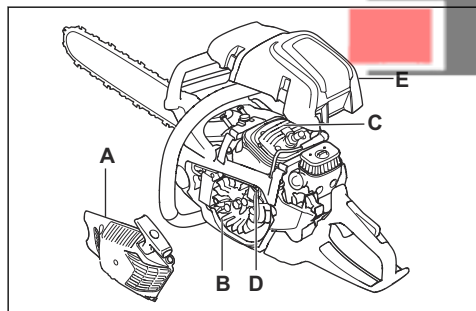

1. Čistěte chladicí systém kartáčem jednou týdně nebo v případě potřeby častěji.
2. Zkontrolujte, zda není chladicí systém znečištěný nebo ucpaný.



VAROVÁNÍ: Znečištěný nebo ucpaný chladicí systém může mít za následek přehřívání výrobku, což může vést k poškození výrobku.

Odstraňování problémů

Motor nespouští.

Části výrobku, které je nutné zkontrolovat	Možná příčina	Akce
Zatuhlý startér	Západky startéru jsou ucpané.	Upravte nebo vyměňte západky startéru.
		Očistěte prostor okolo západek.
		Obratě se na schválenou servisní dílnu.
Palivová nádrž	Nesprávný typ paliva.	Vypusťte palivovou nádrž a doplňte správné palivo.
	Palivová nádrž je naplněná olejem namazání řetězu.	Pokud jste se pokusili nastartovat výrobek, obraťte se na servisního prodejce. Pokud jste se nepokusili nastartovat výrobek, vypusťte palivovou nádrž.
Zapalování, nevytváří se jiskra	Zapalovací svíčka je znečištěná nebo mokrá.	Ujistěte se, že je zapalovací svíčka suchá a čistá.
	Vzdálenost elektrod zapalovací svíčky je nesprávně nastavena.	Vyčistěte zapalovací svíčku. Zkontrolujte, zda je vzdálenost elektrod vhodná pro zapalovací svíčku a zda typ zapalovací svíčky odpovídá doporučení.
		Správnou vzdálenost elektrod naleznete v části <i>Technické údaje na straní 34.</i>

Části výrobku, které je nutné zkontrolovat	Možná příčina	Akce
Zapalovací svíčka a válec	Zapalovací svíčka je povolená. Motor je zaplavený kvůli opakovanému startování s plným sytičem po zažehnutí.	Dotáhněte zapalovací svíčku. Odmontujte a vyčistěte zapalovací svíčku. Položte výrobek na stranu s otvorem pro zapalovací svíčku směrem od vás. Zatáhněte za rukojeť startovací šňůry 6krát až 8krát. Namontujte zapalovací svíčku a spusťte výrobek. Další informace naleznete v části <i>Spuštění výrobku na strani 13</i> .

Motor startuje, ale znovu se vypíná.

Části výrobku, které je nutné zkontrolovat	Možná příčina	Akce
Palivová nádrž	Nesprávný typ paliva.	Vypusťte palivovou nádrž a doplňte správné palivo.
Karburátor	Volnoběžné otáčky nejsou správné.	Obraťte se na servisního prodejce.
Vzduchový filtr	Ucpaný vzduchový filtr.	Vyčistěte nebo vyměňte vzduchový filtr.
Palivový filtr	Zanesený palivový filtr.	Vyměňte palivový filtr.

Přeprava a skladování

Přeprava a skladování

- Před uskladněním a přepravou výrobku či paliva zkontrolujte, zda nejsou přítomny známky úniku nebo výparů. Jiskry a otevřený oheň, například z elektrických zařízení nebo kotlů, mohou zažehnout požár.
- Vždy používejte schválené nádoby na skladování a přepravu paliva.
- Před přepravou nebo dlouhodobým skladováním vyprázdňte palivovou nádrž a nádrž oleje na mazání řetězu. Odevzdejte palivo a olej na mazání řetězu na příslušném sběrném místě.
- Umístěte na výrobek přepravní kryt pro prevenci zranění a poškození výrobku. Vážné zranění může způsobit i řetěz pily, který se nepohybuje.
- Odpojte koncovku kabelu zapalovací svíčky a aktivujte brzdu řetězu.

- Během přepravy musí být výrobek bezpečně upevněný.

Příprava výrobku na dlouhodobé uskladnění

1. Demontujte a vyčistěte řetěz pily a drážku ve vodící liště.
- 

VAROVÁNÍ: Pokud se řetěz pily a vodící lišta nečistí, mohou zatuhnout a zablokovat se.
2. Připevněte přepravní kryt.
 3. Vyčistěte výrobek. Viz pokyny v části *Plán údržby na strani 21*.
 4. Proveďte kompletní servis výrobku.



Technické údaje

	Husqvarna 545 Mark II	Husqvarna 545G Mark II	Husqvarna 550 XP Mark II	Husqvarna 550 XPG Mark II
Motor				
Zdvihový objem válce, cm ³	50,1	50,1	50,1	50,1
Volnoběžné otáčky, ot/min	2800	2800	2800	2800
Max. výkon motoru, dle normy ISO 7293, kW/hp při ot/min	2,7/3,6 při 9 900	2,7/3,6 při 9 900	3,0/4,0 při 10 200	3,0/4,0 při 10 200
Systém zapalování¹				
Zapalovací svíčka	NGK CMR6H	NGK CMR6H	NGK CMR6H	NGK CMR6H
Vzdálenost elektrod, mm	0,5	0,5	0,5	0,5
Systém mazání a palivový systém				
Objem palivové nádrže, l/cm ³	0,53/530	0,53/530	0,53/530	0,53/530
Objem olejové nádrže, l/cm ³	0,32/320	0,32/320	0,32/320	0,32/320
Typ olejového čerpadla	Nastavitelné	Nastavitelné	Nastavitelné	Nastavitelné
Hmotnost				
Hmotnost, kg	5,3	5,5	5,3	5,5
Emise hluku²				
Hladina akustického výkonu, změřená dB(A)	114	114	115	115
Hladina akustického výkonu, zaručená L _{WA} dB (A)	116	116	117	117
Hladiny hluku³				

¹ Vždy používejte doporučený typ zapalovacích svíček! Použití jiného typu zapalovacích svíček by mohlo poškodit píst či válec.

² Emise hluku do okolí naměřené jako akustický výkon (LWA) podle směrnice ES 2000/14/ES.

³ Ekvivalentní hladina akustického tlaku, podle normy ISO 22868, se počítá jako časově vážená celková energie pro různé hladiny akustického tlaku za různých pracovních podmínek. Typická statistická odchylka pro ekvivalentní hladinu akustického tlaku je standardní odchylka 1 dB (A).

	Husqvarna 545 Mark II	Husqvarna 545G Mark II	Husqvarna 550 XP Mark II	Husqvarna 550 XPG Mark II
Ekvivalentní hladina akustického tlaku v uších uživatele, dB(A)	106	106	107	107
Ekvivalentní hladiny vibrací, a_{hveq}⁴				
Přední rukojeť, m/s ²	3,6	3,6	3,3	3,3
Zadní rukojeť, m/s ²	4,1	4,1	4,9	4,9
Pilový řetěz / vodící lišta				
Typ hnacího řetězového kola / počet zubů	Prstencové/7	Prstencové/7	Prstencové/7	Prstencové/7
Rychlost pilového řetězu při 133 % maximálních otáček motoru (m/s).	25,4	25,4	26,1	26,1

Příslušenství

Doporučené řezací vybavení

Modely řetězové pily Husqvarna 545 Mark II, 545G Mark II, 550 XP Mark II, 550 XPG Mark II byly dle normy EN ISO 11681-1:2011 (Lesnické stroje – Bezpečnostní požadavky a zkoušení přenosných řetězových pil) vyhodnoceny jako vysoce bezpečné a pokud jsou vybaveny níže uvedenými kombinacemi vodící lišty a řetězu pily, splňují bezpečnostní požadavky.

Řetěz pily s nízkým zpětným vrhem

Řetěz pily označený jako řetěz s nízkým zpětným vrhem splňuje požadavek na nízký zpětný vrh uvedený v normě ANSI B175.1-2012.

Zpětný vrh a poloměr špičky vodící lišty

U lišt s vodícím kolečkem je poloměr špičky specifikován počtem zubů, např. 10T. U lišt bez vodícího kolečka je poloměr špičky specifikován poloměrem špičky. Pro danou délku vodící lišty můžete použít vodící lištu s menším než daným poloměrem špičky.

Povšimněte si: Využitelná délka řezu je obvykle o 2,5 cm (1 palec) menší než jmenovitá délka vodící lišty.

⁴ Ekvivalentní hladina vibrací, podle normy ISO 22867, se počítá jako časově vážená celková energie pro hladiny vibrací za různých pracovních podmínek. Uváděná data pro ekvivalentní hladinu vibrací mají typickou statistickou odchylku (standardní odchylku) 1 m/s².

Schválené řezací zařízení – 545 Mark II a 545G Mark II						
Vodící lišta				Pilový řetěz		
Délka, palce/cm	Rozteč, palce	Výška omezo- vacích zubů, palce/mm	Maximální po- loměr špičky	Typ	Délka, vodící články (počet)	Nízký zpětný vrh
13/33	0,325	0,050/1,3	11T	Husqvarna SP33G	56	Ano
15/38					64	
16/41					66	
18/46					72	
20/50					80	
13/33	0,325	0,058/1,5	11T	Husqvarna H25	56	Ano
15/38			12T		64	
16/41					66	
18/46					72	
20/50					80	

Schválené řezací zařízení – 550 XP Mark II a 550 XPG Mark II						
Vodící lišta				Pilový řetěz		
Délka, palce/cm	Rozteč, palce	Výška omezo- vacích zubů, palce/mm	Maximální po- loměr špičky	Typ	Délka, vodící články (počet)	Nízký zpětný vrh
13/33	0,325	0,050/1,3	11T	Husqvarna SP33G	56	Ano
15/38					64	
16/41					66	
18/46					72	
20/50					80	
13/33	0,325	0,058/1,5	11T	Husqvarna H25	56	Ano
15/38			12T		64	
16/41					66	
18/46					72	
20/50					80	
13/33	0,325	0,058/1,5	11T	Husqvarna H21	56	
15/38			12T		64	
16/41					66	
18/46					72	
20/50					80	

Pixel



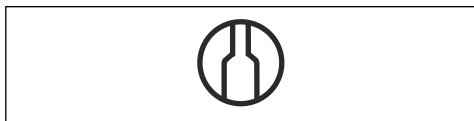

Pixel označuje kombinaci vodící lišty a řetězu pily, která se vyznačuje nižší hmotností a díky rovným řezům nabízí úspornější provoz. Těchto výhod lze dosáhnout pouze za předpokladu, že označení Pixel **ponese** vodící lišta i řetěz pily. Řezací vybavení kategorie Pixel je označeno následujícím symbolem.



Nástroje na broušení a brusné úhly

K ostření řetězu pily používejte vodítko pilníku Husqvarna. Vodítko pilníku Husqvarna zajišťuje dosažení správných brusných úhlů. Objednací čísla dílů jsou uvedena v tabulce níže.

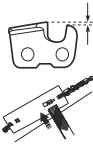
Pokud si nejste jistí, jak identifikovat typ řetězu pily na výrobku, vyhledejte si informace na webové stránce www.husqvarna.com.

					
SP33G	4,8 mm / 3/16 palce	586 93 84-04	0,025 palce / 0,65 mm	30°	80°
H25		505 69 81-09			80°
H21		505 69 81-09			60°

Prohlášení o shodě ES

Husqvarna AB, SE-561 82 Huskvarna, Švédsko, tel.: +46-36-146500, prohlašuje na svou odpovědnost, že řetězové pily pro lesní práce Husqvarna 545 Mark II, 545G Mark II, 550 XP Mark II a 550 XPG Mark II s výrobními čísly z roku 2018 a dále (rok je zřetelně vyznačen na typovém štítku i s následujícím výrobním číslem) odpovídají požadavkům SMĚRNIC RADY:

- ze 17. května 2006 „týkající se strojních zařízení“ **2006/42/ES**.
- z 26. února 2014 „týkající se elektromagnetické kompatibility“ **2014/30/EU**.
- z 8. května 2000 „týkající se emisí hluku v okolním prostředí“ **2000/14/ES**.
- ze dne 8. června 2011 „o omezení používání některých nebezpečných látek v elektrických a elektronických zařízeních“ **2011/65/EU**.

Byly uplatněny následující standardní normy: EN ISO 12100:2010, EN ISO 14982:2009, EN ISO 11681-1:2011, EN 50581:2012.

Oznámený subjekt: **0404, RISE SMP Svensk Maskinprovning ABS** společnost Box 7035, SE-750 07 Uppsala, Sweden provedla typovou zkoušku podle směrnice ES pro strojní zařízení (2006/42/ES), článek 12, bod 3b. Certifikáty o typové zkoušce ES podle přílohy VI mají čísla: 0404/18/2514 - 545 Mark II, 0404/18/2514 - 545G Mark II, 550 XP Mark II a 550 XPG Mark II.

Společnost 0404, RISE SMP Svensk Maskinprovning AB, Box 7035, SE-750 07 Uppsala, Sweden, navíc potvrdila shodu s dodatkem V ke Směrnici rady z 8. května 2000 „týkající se emisí hluku v životním prostředí“ 2000/14/ES. Certifikáty mají tato čísla: **01/161/112** - 545 Mark II, 545G Mark II, **01/161/113** - 550 XP Mark II, 550 XPG Mark II.

Informace o emisích hluku najdete v části *Technické údaje na strani 34*.

Dodaná řetězová pila je shodná se vzorkem, který prošel typovou zkouškou ES.

Huskvarna, 2018-08-15



Per Gustafsson, ředitel vývoje (autorizovaný zástupce společnosti odpovědný za technickou dokumentaci)

TARTALOMJEGYZÉK

Bevezető.....	39	Szállítás és raktározás.....	72
Biztonság.....	41	Műszaki adatok.....	72
Összeszerelés.....	46	Tartozékok.....	74
Üzemeltetés.....	47	EK megfelelőségi nyilatkozat.....	77
Karbantartás.....	59	0
Hibaelhárítás.....	71		

Bevezető

Rendeltetésszerű használat

Ez a termék favágásra használható.

Megjegyzés: A termék működtetésére nemzeti jogszabályok általi korlátozások vonatkozhatnak.

Folyamatosan dolgozunk azon, hogy javítani tudjuk az ügyfeleink használat közbeni biztonságát és hatékonyságát. További tájékoztatásért forduljon az illetékes szakszervizhez.

Termékleírás

A Husqvarna 545 Mark II, 545G Mark II, 550 XP Mark II, 550 XPG Mark II láncfűrészek belső égésű motorral működnek.

A termék áttekintése

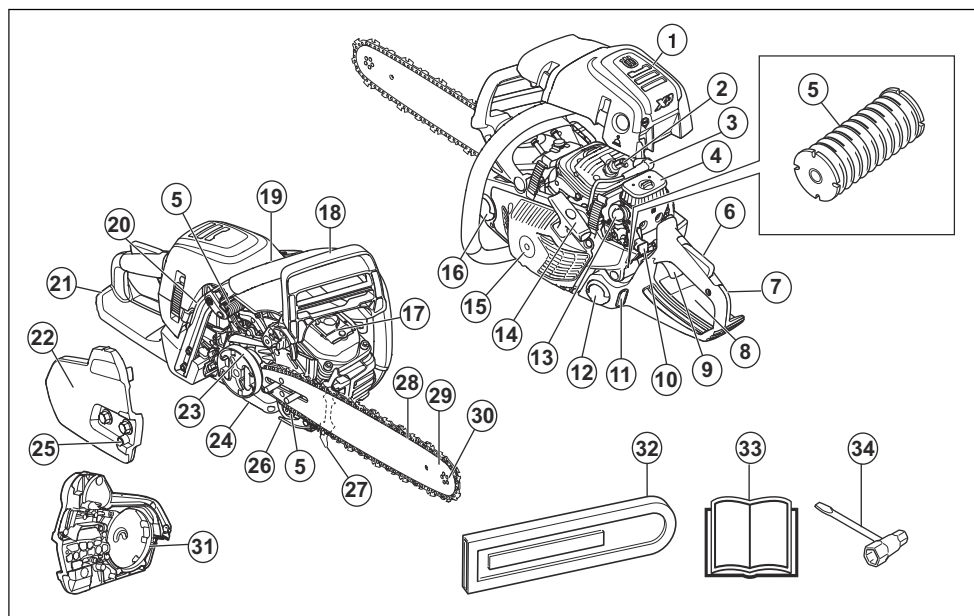

1. Hengerköpeny
2. Gyújtógyertya

3. Gyújtógyertya kupakja
4. Légszűrő

5. Rezgécstillapító rendszer, 3 egység
6. Gázadagoló retesze
7. Hátsó fogantyú
8. Tájékoztató és figyelmeztető címke
9. Gázadagoló
10. Be/ki kapcsoló
11. Üzemanyagszint ablaka
12. Üzemanyagtartály
13. Üzemanyagpumpa
14. Berántókötel markolata
15. Indítószerkezet háza
16. Láncolaj tartálya
17. Kipufogódob
18. Láncfék és első kézvédő
19. Elülső fogantyú
20. Fűtött fogantyúk kapcsolója (545G Mark II, 550 XPG Mark II)
21. Jobb oldali kézvédő
22. Tengelykapcsoló-fedél
23. Tengelykapcsoló dob
24. Csavar az olajszivattyú beállításához
25. Láncfeszítő csavar
26. Láncfogó
27. Rönktámasz
28. Fűrészlánc
29. Vezetőlemez
30. Vezetőlemez orrkereke
31. Fékszalag
32. Vezetőlemez burkolata
33. Kezelői kézikönyv
34. Kombinált kulcs



Ügyeljen, hogy a vezetőlemez csúcsa ne érjen hozzá semmihez.



Ne használja a terméket egy kézzel.



Figyelem! Visszarúgás történhet, ha a vezetőlemez orra hozzáér egy tárgyhoz. A visszarúgás nagyon gyorsan felfelé, a kezelő irányába dobhatja a vezetőlemezt. Ez súlyos sérüléshez vezethet.



Ez a termék megfelel a vonatkozó EK irányelveknek.



A 2000/14/EK számú európai irányelvnek és New South Wales „Környezetben történő munkavégzés (zajszabályozás) szabályozása, 2017” irányelvének megfelelő környezeti zajszennyezés. A zajszennyezésre vonatkozó adatok a gép címkéjén és a Műszaki adatok című fejezetben találhatóak.



Láncfék, bekapcsolva (jobb). Láncfék, kikapcsolva (bal).



Szivató.



Üzemanyagpumpa.



Az olajszivattyú szabályozása.



Üzemanyag.



Láncolaj.



Ha a terméken megtalálható ez a címke, a termék fűtött fogantyúkkal van ellátva.

ééééhhxxx

A típusablán megtalálható a sorozatszám. **éééé** a gyártási év és **hh** pedig a gyártási hét.

A termék szimbólumai



Stop.



Körültekintően járjon el, és megfelelően használja a terméket. A gép a kezelő és mások súlyos sérülését és halálát okozhatja.



Olvassa el a használati utasítást, és a termék használatba vétele előtt mindenképpen legyen tisztában a benne foglaltakkal.



Mindig viseljen jóváhagyott védősisakot, valamint jóváhagyott hallás- és szemvédőt.



A terméket két kézzel működtesse.

Megjegyzés: A terméken szereplő többi jel/címke egyes piacok specifikus vizsgáztatási követelményeire vonatkozik.

Euro V. kibocsátási norma



FIGYELMEZTETÉS: A motor módosítása érvényteleníti a termékre vonatkozó európai uniós típusjóváahagyást.

Biztonság

Biztonsági meghatározások

A figyelmeztetések, óvintézkedések és megjegyzések a használati utasítás kiemelten fontos részeire hívják fel a figyelmet.



FIGYELMEZTETÉS: Akkor használatos, ha a kézikönyv utasításainak be nem tartása esetén fennáll a kezelő vagy a közelben tartózkodók sérülésének vagy halálának veszélye.



VIGYÁZAT: Akkor használatos, ha a kézikönyv utasításainak be nem tartása esetén fennáll a vagyoni kár, illetve a termék vagy a környező terület károsodásának veszélye.

Megjegyzés: További információt biztosít az adott helyzetben szükséges tennivalókról.

Általános biztonsági utasítások



FIGYELMEZTETÉS: A termék használata előtt olvassa el az alábbi figyelmeztetéseket.

- A láncfűrész elővigyázatlan vagy helytelen használat esetén veszélyes szerszám lehet, amely komoly, sőt halálos sérüléseket is okozhat. Nagyon fontos, hogy elolvassa és megértse e használati utasítás tartalmát.
- A termék eredeti kivitelezésén a gyártó cég engedélye nélkül semmilyen módosítást sem szabad végezni. Ne használjon olyan terméket, amelyet esetlegesen módosítottak, és mindig kizárólag a termékhez ajánlott tartozékokat használjon. Nem engedélyezett módosítások és/vagy pótalkatrészek komoly sérülésekhez vagy halálos balesetekhez vezethetnek.
- A hangtompító belsejében rákkeltő vegyi anyagok is lehetnek. Ügyeljen arra, hogy a hangtompító esetleges sérülésekor ne érintse meg ezeket az anyagokat.
- A motor kipufogógázainak, a láncolajgőzöknek és a fűrészpornak a hosszas belégzése veszélyeztetheti az egészséget.
- A termék működés közben elektromágneses mezőt hoz létre. Ez bizonyos körülmények esetén hatással lehet az aktív vagy passzív orvosi implantátumokra.

A súlyos vagy halálos sérülés kockázatának csökkentése érdekében azt javasoljuk, hogy az orvosi implantátumot használó személyek a termék alkalmazása előtt kérjék ki orvosuk vagy az orvosi implantátum gyártójának tanácsát.

- A jelen felhasználói útmutatóban szereplő információk nem helyettesítik a hozzáértő szakutadást és tapasztalatot. Ha olyan helyzetbe kerül, amelyben bizonytalannak érzi magát, álljon le a munkával, és kérjen útbaigazítást egy szakértőtől. Vegye fel a kapcsolatot szakszerveze képviselőjével, esetleg egy tapasztalt láncfűrész-használóval. Ne próbálkozzon olyan munkával, amelyhez úgy véli, nincs elegendő szakutadása!

Biztonsági utasítások az üzemeltetéshez



FIGYELMEZTETÉS: A termék használata előtt olvassa el az alábbi figyelmeztetéseket.

- A termék használatba vétele előtt meg kell ismernie a visszarúgás hatásait, és hogy ezek hogyan kerülhetnek el. Az utasításokat illetően tekintse át a következőt: *Visszarúgási információk* 49. oldalon.
- Soha ne használjon olyan terméket, amely hibás.
- Soha ne használja a terméket, ha láthatóan sérült a gyújtógyertya-pipa vagy a gyújtáskábel. Szikraképződés veszélye alakul ki, amely tüzet okozhat.
- Soha ne használja a terméket, ha alkoholt fogyasztott, vagy ha látását, ítélőképességét vagy mozgáskoordinációját befolyásoló gyógyszert vett be.
- Ne használja a terméket rossz időben, például sűrű ködben, erősen zuhogó esőben, erős szélben, nagy hidegben stb. A rossz időben végzett munka fárasztó, és gyakran kockázatokkal is jár, például jeges talaj, előre ki nem számítható dőlési irány stb.
- Ne indítsa be a terméket, amíg nincs helyesen felszerelve a vezetőlemez, a lánc és az összes burkolat. Az utasításokat illetően tekintse át a következőt: *Összeszerelés* 46. oldalon. Ha a termékre nincs vezetőlemez és fűrészlánc

felszerelve, akkor a kuplung kilazulhat, és súlyos sérülést okozhat.

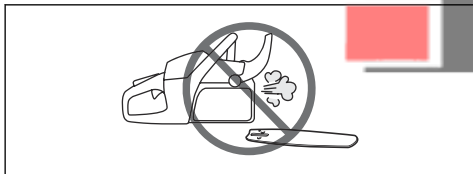

- Soha ne indítsa el a terméket zárt térben. A kipufogógázok veszélyesek lehetnek.
- A motorból kijutó kipufogó füstök forrók és szikrákat tartalmazhatnak, amelyek tüzet okozhatnak. Soha ne indítsa be a terméket gyúlékony anyagok közelében!
- Vizsgálja meg környezetét és győződjön meg róla, hogy sem ember, sem állat nem kerülhet kapcsolatba Önnel, illetve nem befolyásolhatja a termék feletti uralmát.
- Soha ne engedje, hogy gyermekek használják a terméket, vagy a gép közelében tartózkodjanak. Mivel a termék rugós indítás/leállítás kapcsolóval van felszerelve, és enyhe mozgattással vagy az indítókarra kifejtett kis erővel is beindítható, bizonyos körülmények között kisgyermekek is elegendő erőt tudnak kifejteni a termék elindításához. Ez súlyos személyi sérüléshez vezethet. Ezért a gyertyapipát mindig húzza le a gyújtógyertyáról, ha nem tudja folyamatosan felügyelni a terméket.
- Ahhoz, hogy teljes mértékben az irányítása alatt tarthassa a terméket, stabilan kell állnia. Soha ne dolgozzon létrán állva, fa tetején, illetve olyan helyen, ahol nem stabil a talaj.

- Soha ne használja a terméket egy kézzel tartva. Ezt a terméket **egy kézzel tartva nem lehet biztonságosan** irányítani.
- Mindig két kézzel tartsa a terméket. Jobb kezét tartsa a hátsó markolaton, bal kezét az elülső markolaton. Ezt a fogást kell alkalmaznia minden felhasználónak, jobb- és balkezeseknek egyaránt. Tartsa erősen a fogantyút úgy, hogy hüvelykujja és többi uja ráfeküdjön a fogantyúra. Ez a fogás csökkenti a visszarúgás kockázatát, és lehetővé teszi, hogy megőrizze uralmát a termék fölött. Ne engedje el a fogantyúkat!

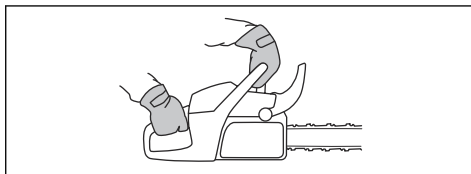

- Soha ne használja a terméket vállmagasságnál magasabban tartva.

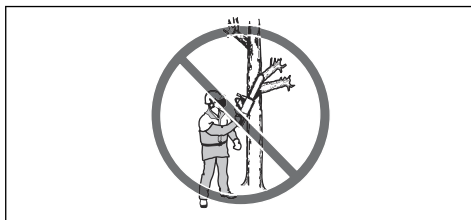

- Ne használja a terméket olyan helyzetben, ha baleset esetén nincs lehetősége segítséget hívni.
- A termék áthelyezése előtt kapcsolja ki a motort, és rögzítse a fűrészláncot a láncfékkel. Úgy hordozza a terméket, hogy a vezetőlemez és a fűrészlánc hátrafelé nézzen. A termék szállításához vagy bármilyen távolságba történő átviteléhez helyezze fel a vezetőlemezre a szállítási védőtokot.
- Ha a terméket leteszi, reteszelve a fűrészláncot a láncfékkel, és gondoskodjon a termék folyamatos felügyeletéről. Ha bármilyen hosszú időre magára hagyja a terméket, kapcsolja ki a motort.
- Néha faforgács szorul a tengelykapcsoló fedele alá, és ezért a lánc elakad. Tisztításnál mindig állítsa le a motort.
- A motor zárt, illetve nem megfelelő szellőzésű helyiségben történő járattása szénmonoxid-mérgezésből adódó halálhoz vezethet.
- A motor kipufogógázai forróak, és lehet bennük szikra, mely tüzet okozhat. Ne indítsa be az egységet zárt helyiségben vagy gyúlékony anyagok közelében.
- A láncfék rögzítőfékként használható a termék beindításakor és rövid távolságokra való átvitelekor. A terméket mindig az elülső fogantyúnál fogva szállítsa. Ez csökkenti annak kockázatát, hogy a fűrészlánc Önnek vagy egy Önhöz közel álló személynek ütközzön.

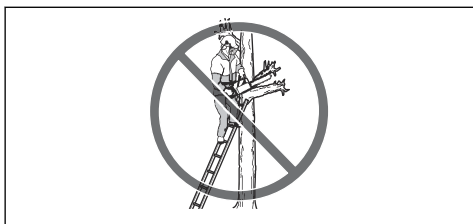

- A figyelmetlenség visszarúgáshoz vezethet, ha a vágószerszék visszarúgási zónája véletlenül egy ághoz, egy közeli fához vagy valamilyen más tárgyhoz ér.

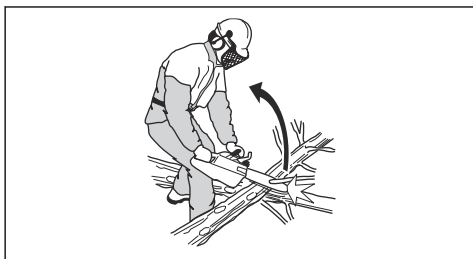

- Az erős rezgés miatt a vérkeringési zavarokban szenvedő személyeknél ér- vagy idegsérülések léphetnek fel. Forduljon orvoshoz, ha olyan tüneteket tapasztal, amelyek az erős rezgés hatására jöhetnek létre. Ezek a tünetek többek között zsibbadás, érzéskiesés, bizsergés, szűró érzés, fájdalom, erőtlenység, a bőr színének vagy felületének megváltozása. A tünetek többnyire az ujjakban, a kézben vagy a csuklóban jelentkeznek. Az alacsony külső hőmérséklet súlyosbíthatja a tüneteket.
- Lehetetlen a termék használatakor előforduló összes elképzelhető helyzetet ismertetni. Mindig megfontoltan és előrelátóan tevékenykedjen. Kerülje az olyan helyzeteket, amelyek saját megítélése szerint meghaladják a képességeit. Ha a jelen kézikönyv elolvasása után is bizonytalannak érzi magát az üzemeltetési eljárásokkal kapcsolatban, a folytatás előtt kérje ki egy szakértő véleményét. Ha kérdései adódnak a termék használatával kapcsolatban, bátran forduljon a kereskedőhöz vagy a Husqvarna-hoz. Készséggel állunk rendelkezésére, hogy tanácsot és segítséget nyújtsunk a termék hatékony és biztonságos használatával kapcsolatban. Ha lehet, végezzen el egy, a láncfűrész használatával kapcsolatos tanfolyamot. Az oktatási anyagokról és tanfolyamokról a kereskedő, az erdészeti iskolák vagy a könyvtárak tudnak tájékoztatást adni.



Személyi védőfelszerelés



FIGYELMEZTETÉS: A termék használata előtt olvassa el az alábbi figyelmeztetéseket.



- A legtöbb láncfűrészrel kapcsolatos baleset úgy következik be, hogy a lánc hozzáér a kezelőhöz. A termék működtetése során jóváhagyott személyi védőfelszerelést kell használni. A személyi védőfelszerelés nem biztosít teljes védelmet a

sérülésekkel szemben, de balesetek esetén csökkenti a sérülések mértékét. A megfelelő védőfelszerelést illetően forduljon az illetékes szakszervizhez.

- A ruházatának testhezállónak kell lennie, ugyanakkor nem akadályozhatja a mozgásban. Rendszeresen ellenőrizze a személyi védőfelszerelés állapotát.
- Használjon jóváhagyott védősisakot.
- Használjon jóváhagyott fülvédőt. Hosszú távon a tartós zajártalom maradandó halláskárosodást okozhat.
- A repülő tárgyak által okozott sérülések kockázatának csökkentése érdekében mindig viseljen védőszemüveget vagy -maszkot. A termék képes tárgyakat, például faszilánkokat, kisebb fadarabokat stb. nagy erővel a levegőbe lökni. Ennek az eredménye súlyos sérülés, főleg zsemsérülés lehet.
- Használjon fűrészbiztos védelemmel ellátott kesztyűt.
- Használjon fűrészbiztos védelemmel ellátott nadrágot.
- Használjon fűrészbiztos védelemmel ellátott, acéllemezes lábujjvédős és csúszásgátlós talpú bakancsot.
- Mindig tartson magánál elsősegélykészletet.
- Szikraveszély. Tartson a közelben tűzoltó eszközöket és ásót az erdőtüzek elkerülése érdekében.

Biztonsági eszközök a terméken



FIGYELMEZTETÉS: A termék használata előtt olvassa el az alábbi figyelmeztetéseket.

- Ne használjon olyan terméket, amelynek hibásak a biztonsági eszközei.
- Rendszeresen ellenőrizze a biztonsági eszközöket. Lásd az *A termék biztonsági eszközeinek karbantartása és ellenőrzése* 61. oldalon fejezetet.
- A biztonsági eszközök meghibásodása esetén vegye fel a kapcsolatot a Husqvarna szakszervizzel.

Láncfék és első kézvédő

A terméken láncfék található, amelynek az a feladata, hogy visszarágás esetén leállítsa a láncot. A láncfék ugyan csökkenti a balesetek kockázatát, megakadályozni azonban csak Ön tudja őket.

A láncfék (A) vagy manuálisan, bal kézzel, vagy a tehetetlenségi kioldómechanizmus útján lép működésbe.

Nyomja előrefelé az első kézvédőt (B) a láncfék manuális bekapcsolásához.

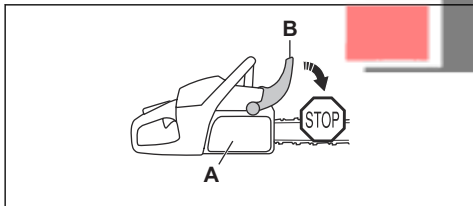

Mozdítsa hátrafelé az első kézvédőt a láncfék kikapcsolásához.

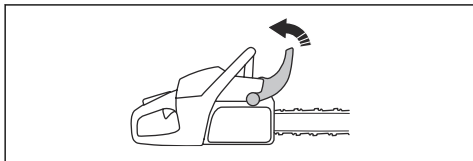

Gázadagoló retesze

A gázkar retesze megakadályozza a gázkar véletlen megnyomását. Ha a kezét a markolat köré helyezi, és megnyomja a gázkar reteszét (A), az felengedi a gázkart (B). Ha elengedi a fogantyút, akkor a gázkar és annak retesze visszaáll az eredeti állásába. Ezen funkciónak köszönhetően a gázadagoló automatikusan alapjáraton reteszeli önként.

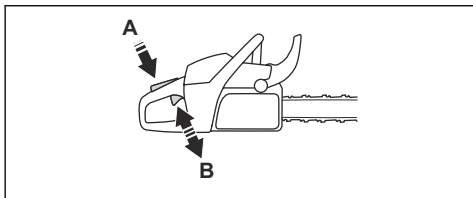

Láncfogó

A láncfogó megfogja a fűrészláncot, ha elszakad vagy leugrik a helyéről. A megfelelő láncfeszesség és a fűrészlánc és a vezetőlemez megfelelően végrehajtott karbantartása csökkenti a balesetek kockázatát.

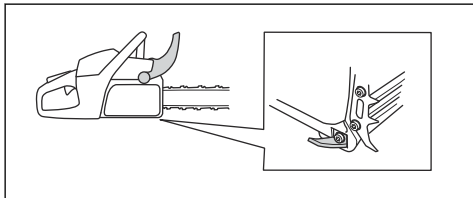

Jobb oldali kézvédő

A jobb oldali kézvédő védelmet biztosít a hátsó fogantyút tartó kéz számára. A jobb oldali kézvédő

védelmet biztosít, ha a fűrészlánc elszakad vagy leugrik a helyéről. A jobb oldali kézvédő emellett az ágakkal és gallyakkal szemben is védi a kezét.

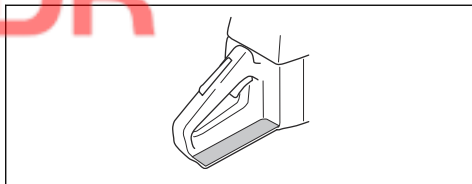

Rezgéscsillapító rendszer

A rezgéscsillapító rendszer csökkenti a fogantyúk rezgését. A rezgéscsillapító egységek elválasztják egymástól a termék főrészt és a fogantyúegységet.

A rezgéscsillapító rendszer elhelyezkedésével kapcsolatos információkat illetően tekintse át a következőt: *A termék áttekintése* 39. oldalon.

Be/ki kapcsoló

A motor leállításához nyomja meg a be/ki kapcsolót.

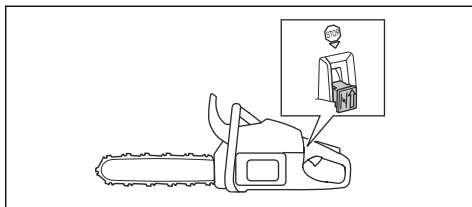

FIGYELMEZTETÉS: A be/ki kapcsoló automatikusan visszaáll indítási helyzetbe. A véletlen beindítás elkerülése érdekében a termék összeállításakor vagy karbantartásakor távolítsa el a gyertyapipát a gyújtógyertyáról.

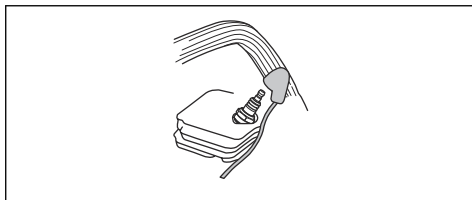

Kipufogódob



FIGYELMEZTETÉS: A hangfogó a működés közben/után és alapjáraton fordulatszámon is felforrósodik. Tűzveszély áll fenn, különösen akkor, amikor a terméket gyúlékony anyagok és/vagy füst közelében működtetik.



FIGYELMEZTETÉS: Semmiképpen ne működtesse a terméket, ha nincs rajta vagy hibás a hangfogó. A hibás **kipufogódob** megnövelheti a zajszintet és a tűzveszélyt. Tartson a közelben tűzoltó **eszközöket**. Amennyiben az adott területen szikrafogó hálót kell alkalmaznia, akkor ne használja a terméket szikrafogó háló nélkül vagy szakadt szikrafogó hálóval.

A hangfogó minimálisra csökkenti a zajszintet, és elvezeti a kipufogógázokat a kezelő közeléből. Meleg, száraz éghajlatú országokban nagyobb az erdőtűz veszélye. Kövesse a helyi szabályozásokat és karbantartási utasításokat.

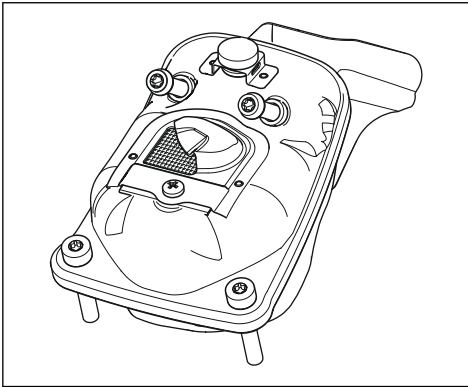

Üzemanyaggal kapcsolatos biztonság



FIGYELMEZTETÉS: A termék használata előtt olvassa el az alábbi figyelmeztetéseket.

- Gondoskodjon bőséges szellőztetésről tankoláskor és üzemanyag-keveréskor (kétütemű motorok számára).
- Az üzemanyag és annak gőze tűzveszélyes lehet, és belélegezve, illetve bőrrel érintkezve súlyos sérüléseket okozhat. Legyen ezért nagyon óvatos, amikor az üzemanyaggal bánt, és gondoskodjon megfelelő szellőzésről.
- Az üzemanyag és a láncolaj kezelésekor legyen elővigyázatos. Ne menjen nyílt láng közelébe, és ne lélegezze be az üzemanyagködöket.
- Az üzemanyag közelében ne dohányozzon, és ne helyezzen el forró tárgyakat.
- Feltöltés előtt kapcsolja ki a motort, és hagyja hűlni néhány percig.
- Tankoláskor a tanksapkát óvatosan nyissa ki, hogy az esetleges túlnyomás lassan kiegyenlítődhessen.
- Tankolás után gondosan húzza meg a tanksapkát.
- Soha ne töltsön üzemanyagot járó motorba.

- Mielőtt beindítaná, mindig vigye el a terméket a tankolás helyétől és forrásától legalább 3 méterre.

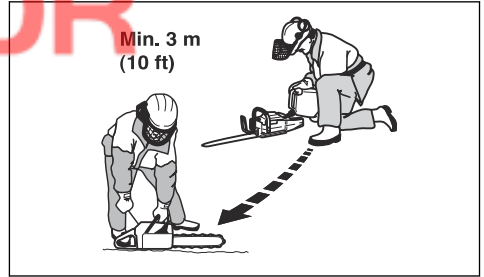

Tankolást követően van néhány situáció, amelyben tilos elindítani a motort:

- Ha üzemanyag vagy láncolaj került a termékre. Törölje le az üzemanyagot, illetve olajat, és várja meg, míg elpárolog teljesen.
- Ha üzemanyag került Önre vagy ruházatára. Váltson ruhát és öblítse le azokat a testrészeket, amelyek kapcsolatba kerültek az üzemanyaggal. Használjon szappant és vizet.
- Ha a termékből szivárog az üzemanyag. Ellenőrizze rendszeresen, hogy nincs-e szivárgás az üzemanyagtartálynál, az üzemanyagtartály kupakjánál és az üzemanyag-vezetékeken.

Biztonsági utasítások a karbantartáshoz



FIGYELMEZTETÉS: A terméken végzett karbantartási műveletek előtt olvassa el az alábbi figyelmeztetéseket.

- Kizárólag a jelen használati utasításban szereplő karbantartási és szervizmunkákat végezze el. Minden egyéb szervizelést és javítást professzionális szervizszeméllyel végeztessen el.
- Rendszeresen végezze el az ebben a használati utasításban megadott ellenőrzési, karbantartási és szervizmunkálatokat. A rendszeres karbantartás megnöveli a termék élettartamát, és csökkenti a balesetek kockázatát. Az utasításokat illetően tekintse át a következőt: *Karbantartás59. oldalon.*
- Ha a karbantartás elvégzése után nem felel meg a termék a jelen használati utasításban foglalt biztonsági ellenőrzéseknek, forduljon az illetékes szakszervizhez. Garantáljuk a termékéhez megfelelő, professzionális javítást és szervizelést.

A vágószerkezetre vonatkozó biztonsági utasítások



FIGYELMEZTETÉS: A termék használata előtt olvassa el az alábbi figyelmeztetéseket.

- Kizárólag jóváhagyott vezetőlemez/fűrészlánc kombinációkat és élézőfelszerelést használjon. Az utasításokat illetően tekintse át a következőt: *Reszelőberendezés és reszelési szöveg75. oldalon.*
- A fűrészlánc használata és karbantartása során használjon védőkesztyűt. A nem mozgó fűrészlánc is sérüléseket okozhat.
- Biztosítsa a vágófogak megfelelő mértékű élézését. Kövesse az utasításokat, és csak a javasolt reszelősablont használja. A károsodott vagy nem megfelelően megélezett fűrészlánc megnöveli a balesetek kockázatát.

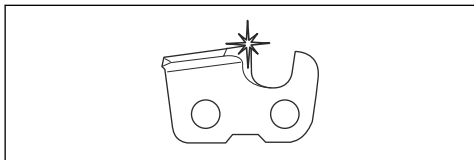

- A helyes vágásmélység-beállítást alkalmazza. Kövesse az utasításokat, és csak a javasolt vágásmélység-beállítást használja. A túl nagyra beállított vágásmélység-beállítás növeli a visszacsapódás kockázatát.

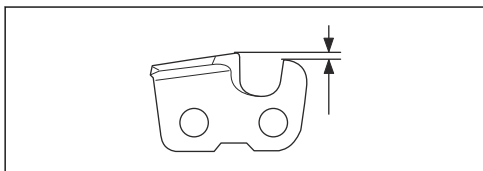

- Ellenőrizze, hogy a fűrészlánc feszessége **megfelelő-e**. Ha a fűrészlánc nem fekszik rá **szorosan** a vezetőlemezre, akkor a fűrészlánc **leugorhat** a helyéről. A nem megfelelő **fűrészláncfeszesség** a vezetőlemez, a fűrészlánc és a csillagkerék fokozott kopását okozza. Lásd az **A fűrészlánc feszességének beállítása**67. oldalon fejezetet.

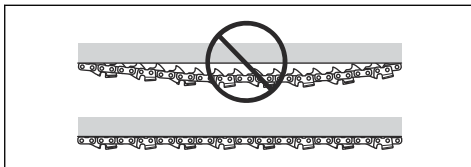

- Rendszeresen végezzen karbantartást a vágószerkezeten, és tartsa megfelelően kent állapotban. Ha a fűrészlánc nincs megfelelően megkenve, akkor megnő a vezetőlemez, a fűrészlánc és a csillagkerék kopásának kockázata.

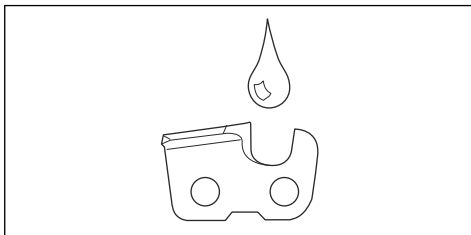

Összeszerelés

Bevezető



FIGYELMEZTETÉS: Figyelmesen olvassa el a biztonságról szóló fejezetet, mielőtt összeállítaná a terméket.

A vezetőlemez és a fűrészlánc összeszerelése

1. Mozdítsa el hátrafelé az első kézvédőt a láncfék kikapcsolásához.
2. Távolítsa el a vezetőlemezt rögzítő anyacsavarokat és a tengelykapcsoló fedelét.

Megjegyzés: Amennyiben a tengelykapcsoló fedelének eltávolítása nehézségekbe ütközik, szorítsa meg a vezetőlemezt rögzítő anyacsavart, és kapcsolja be, majd engedje ki a láncfékét. Megfelelő kiengedés esetén kattanás hallható.

3. Szerelje össze a vezetőlemezt a vezetőlemezt rögzítő töcsavarokkal. Mozdítsa el a vezetőlemezt a leghátsó pozícióba.

4. Szerelje fel a fűrészláncot megfelelő módon a csillagkerék köré, és helyezze a vezetőlemez vajatába.



FIGYELMEZTETÉS: A láncfűrész összeállítása során mindig viseljen védőkesztyűt.

5. A vágószemek fogai a vezetőlemez felső felén mutassanak előrefelé.

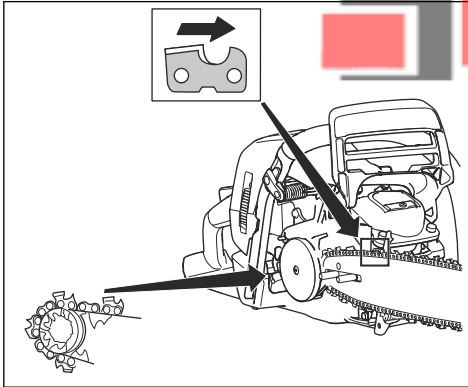

6. Igazítsa egymáshoz a vezetőlemez nyílását a láncfeszítő beállító csapjával, és szerelje fel a tengelykapcsoló fedelét.

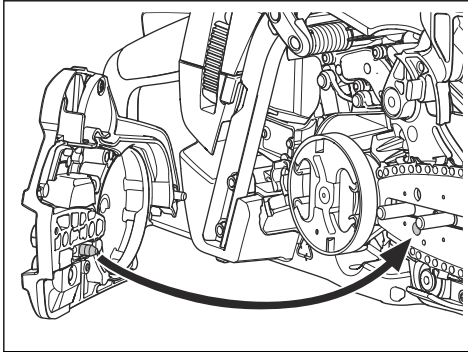

7. Szorítsa meg kézzel a láncevezető anyáit.
8. Szorítsa meg a fűrészláncot. Az utasításokat illetően tekintse át a következőt: *A fűrészlánc feszességének beállítása* 67. oldalon.
9. Húzza meg a vezetőlemezt rögzítő anyacsavarokat.

Megjegyzés: Bizonyos modelleken egyetlen vezetőlemez-rögzítő anyacsavar található.

Üzemeltetés

Bevezető



FIGYELMEZTETÉS: A termék használata előtt figyelmesen olvassa el a biztonságról szóló fejezetet.

A funkciók ellenőrzése a termék használata előtt

1. Ellenőrizze, hogy a láncfék megfelelően működik-e, illetve sértetlen-e.
2. Ellenőrizze, hogy a jobb oldali kézvédő sértetlen-e.
3. Ellenőrizze, hogy a gázadagoló-retesz megfelelően működik-e, illetve sértetlen-e.
4. Ellenőrizze, hogy a be/ki kapcsoló megfelelően működik-e, illetve sértetlen-e.
5. Győződjön meg arról, hogy a fogantyúkon nincs olaj.

6. Ellenőrizze, hogy a rezgéscsillapító rendszer megfelelően működik-e, illetve sértetlen-e.
7. Ellenőrizze, hogy a hangfogó megfelelően csatlakoztatva van-e, illetve sértetlen-e.
8. Győződjön meg arról, hogy a termék minden alkatrésze helyesen lett csatlakoztatva, és nem sérült vagy hiányzik.
9. Ellenőrizze, hogy megfelelően csatlakoztatva van-e a láncfogó.

10. Ellenőrizze a fűrészlánc feszességét.

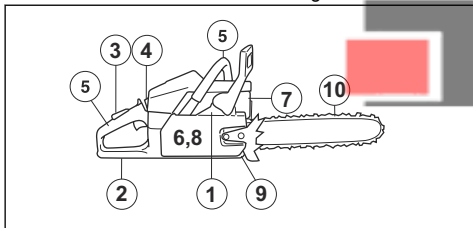

Üzemanyag

A termékben kétütemű motor működik.



VIGYÁZAT: A nem megfelelő üzemanyag használata a motor károsodásához vezethet. Benzin és kétütemű motorolaj keverékét használja üzemanyagként.

Előkevert üzemanyag

- A jó teljesítmény és a motor élettartamának megnövelése érdekében előkevert Husqvarna alkilüzemanyagot használjon. Ez az üzemanyag típus kevesebb a hagyományos üzemanyagokhoz képest kevesebb vegyszert tartalmaz, így a kipufogó károsanyag-kibocsátása is mérséklődik. Az égés után visszamaradó anyagok mennyisége ezen üzemanyag esetében kevesebb, ami tisztább állapotban tartja a motor alkotóelemeit.

Az üzemanyag keverése

Benzin

- Jó minőségű, legfeljebb 10% etanolt (E10) tartalmazó, ólmozatlan benzint használjon.



VIGYÁZAT: Ne használjon 90 RON/87 AKI értékűnél alacsonyabb oktánszámú benzint. Alacsonyabb oktánszám esetén kopogás jelentkezhet a motorban, ami a motor károsodását okozhatja.

Kétütemű motorhoz való olaj

- A legjobb eredmények és teljesítmény érdekében használjon Husqvarna kétütemű motorolajat.
- Ha nem áll rendelkezésre Husqvarna kétütemű motorolaj, használjon más jó minőségű, léghűtéses motorokhoz készült kétütemű olajat. A megfelelő olaj kiválasztását illetően forduljon az illetékes szakszervizhez.



VIGYÁZAT: Ne használjon vízhűtéses külső motorokhoz való kétütemű motorolajat (más néven „outboard” olajat). Soha ne használjon négyütemű motorokhoz való olajat.

Benzin és kétütemű olaj összekeverése

Benzin, liter	Kétütemű olaj, liter
	2% (50:1)
5	0,10
10	0,20
15	0,30
20	0,40



VIGYÁZAT: Kisebb mennyiségű üzemanyag kikeverésekor fennáll a veszélye, hogy az apróbb hibák jelentősen befolyásolják a keverési arányt. A helyes keverési arány érdekében gondosan mérje ki a keverékhez adagolandó olaj mennyiségét.

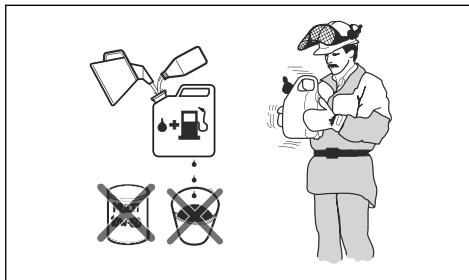

- Töltse bele a benzin felét egy üzemanyaghoz való, tiszta tartályba.
- Töltse be a teljes olajmennyiséget.
- Rázza össze az üzemanyag-keveréket.
- Öntse bele a benzin megmaradó részét a tartályba.
- Óvatosan rázza össze az üzemanyag-keveréket.



VIGYÁZAT: Ne keverjen be 1 havi adagnál több üzemanyagot egyszerre.

Az üzemanyagtartály feltöltése



FIGYELMEZTETÉS: Biztonsága érdekében tartsa be az alábbi eljárást.

- Állítsa le a motort, és várja meg, amíg lehűl.

2. Tartsa tisztán az üzemanyagtartály sapkájának környezetét.

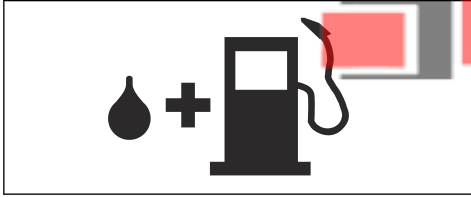

3. Rázza össze a tartályt, és győződjön meg róla, hogy az üzemanyag megfelelően összekeveredett-e.
4. Lassan távolítsa el az üzemanyagtartály sapkáját, hogy kiengedje a nyomást.
5. Töltse fel az üzemanyagtartályt.



VIGYÁZAT: Ügyeljen arra, hogy ne töltsön túl sok üzemanyagot az üzemanyagtartályba. Hő hatására az üzemanyag kitágul.

6. Húzza meg óvatosan az üzemanyagtartály sapkáját.
7. Távolítsa el a kiömlött üzemanyagot a termékről és környékéről.
8. A motor beindítása előtt, vigye el a terméket a tankolás helyétől és forrásától legalább 3 m távolságra.

Megjegyzés: Ha szeretné megtudni, hogy az üzemanyagtartály hol van a terméken, lásd: *A termék áttekintése 39. oldalon.*

Bejáratás elvégzése

- A működés első 10 órája során ne alkalmazzon teljes gázt terhelés nélkül hosszabb időn keresztül.

A megfelelő láncolaj használata



FIGYELMEZTETÉS: Ne használjon fáradt olajat, mert az az Ön és a környezet sérülését/károsodását okozhatja. A fáradt olaj nem csupán az olajszivattyút, hanem a vezetőlemezen és a láncban is képes károsodást okozni.



FIGYELMEZTETÉS: A fűrészlánc elszakadhat, ha a vágószerkezet kenése nem megfelelő. A kezelő súlyos sérülésének és halálának kockázata.



FIGYELMEZTETÉS: Ez a termék rendelkezik egy olyan funkcióval, amely lehetővé teszi, hogy az üzemanyag a láncolaj előtt fogyjon ki. A megfelelő láncolaj használata szükséges a funkció helyes működéséhez. A láncolaj kiválasztásakor kérje ki az illetékes szakszerviz tanácsát.

- Használjon Husqvarna láncolajat a maximális fűrészlánc-élettartam, valamint a környezetre kifejtett negatív hatások megelőzése érdekében. Amennyiben Husqvarnaláncolaj nem hozzáférhető, hagyományos láncolaj használatát javasoljuk.
- Olyan láncolajat használjon, amely megfelelőképpen tapad a fűrészlánchoz.
- Megfelelő viszkozitású láncolajat használjon, amely megfelel a levegő hőmérsékletének.



VIGYÁZAT: Ha az olaj túl híg, akkor az üzemanyag előtt fog kifogyni. A 0 °C/32 °F alatti hőmérsékleti értékek esetén bizonyos láncolajok túl sűrűvé válnak, ami az olajszivattyú összetevőinek károsodását okozhatja.

- Az ajánlott vágóeszközöket használja. Lásd az *Tartozékok 74. oldalon* fejezetet.
- Vegye le a lánckenő olaj tartályának sapkáját.
- Töltse fel a láncolaj tartályát láncolajjal.
- Körültekintően helyezze fel a sapkát.

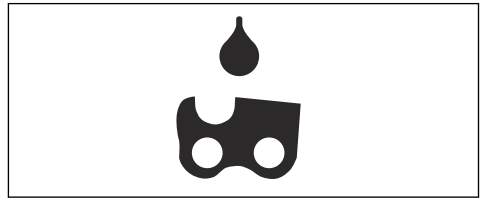

Megjegyzés: Ha meg szeretné tudni, hogy hol található a láncolajtartály a terméken, lásd: *A termék áttekintése 39. oldalon.*

Visszarúgási információk



FIGYELMEZTETÉS: A gép a kezelő és mások súlyos sérülését és halálát okozhatja. A kockázat csökkentése érdekében ismerni kell a visszarúgás okait, valamint a megelőzésük módját.

Visszarúgás csak akkor történik, amikor a vezetőlemez visszarúgási zónája hozzáér egy tárgyhöz. A visszarúgás váratlanul és nagy erővel történhet, ami a kezelő felé dobja a terméket.

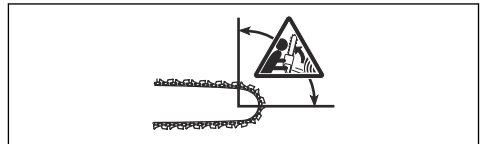

A visszarúgás mindig a vezetőlemez síkjában történik. A termék általában a kezelő felé mozdul el, de más irányba is mozoghat. Az határozza meg, hogy merrefelé

történi elmozdulás, hogy a visszarúgás pillanatában hogyan használták a terméket.

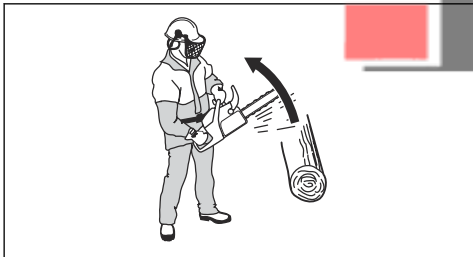

Ha kisebb a vezetőlemez csúcsának sugara, az csökkenti a visszarúgás erejét.

A visszarúgás hatásainak csökkentése érdekében kis visszarúgású fűrészláncot használjon. Ügyeljen, hogy a visszarúgási zóna ne érjen hozzá semmihez.



FIGYELMEZTETÉS: Egyetlen fűrészlánc sem előzi meg teljes mértékben a visszarúgást. Minden esetben kövesse az utasításokat.

Gyakori kérdések a visszarúgással kapcsolatban

• A kezem mindig működésbe aktiválni fogja a láncfék visszarúgás esetén?

Nem. Szükség van némi erőre ahhoz, hogy az elülső kézvédőt előrenyomja. Ha nem alkalmazza a szükséges mértékű erőt, akkor előfordulhat, hogy a láncfék nem fog aktiválódni. Emellett két kézzel stabilan kell tartania a termék markolatait a munkavégzés közben. Ha visszarúgás történik, akkor előfordulhat, hogy a láncfék nem állítja le a fűrészláncot, mielőtt az hozzáérne Önhöz. Emellett van néhány olyan pozíció, amelyben a keze nem tud hozzáérni az elülső kézvédőhöz a láncfék aktiválásához.

• A tehetetlenségi kioldómechanizmus mindig aktiválni fogja a láncfék visszarúgás közben?

Nem. Először is, a láncféknek megfelelően kell működnie. A láncfék ellenőrzésével kapcsolatos utasításokat illetően tekintse át a következőt: *A termék biztonsági eszközeinek karbantartása és ellenőrzése* 1. oldalon. Javasoljuk, hogy minden alkalommal végezze el a termék használata előtt. Emellett a visszarúgás erejének elég intenzívnek kell lenni ahhoz, hogy aktiválja a láncfék. Ha a láncfék túl érzékeny, akkor nehéz műveletek közben aktiválódhat.

• A láncfék mindig megvéd majd engem a sérülésektől visszarúgás esetén?

Nem. A láncféknek megfelelőképpen kell működnie ahhoz, hogy védelmet biztosítson. Emellett a láncféknek is aktiválódnia kell a visszarúgás közben, hogy megállítsa a fűrészláncot. Ha Ön a

vezetőlemez közelében van, akkor előfordulhat, hogy a láncféknek nem lesz elég ideje a fűrészlánc leállítására, mielőtt az Önhöz ér.



FIGYELMEZTETÉS: Kizárólag Ön és a megfelelő munkavégzési technika képes a visszarúgások megelőzésére.

A termék elindítása

Indítás hideg motorral



FIGYELMEZTETÉS: A termék beindításakor a láncféknek bekapcsolt állapotban kell lennie, ezáltal csökkentve a sérülés kockázatát.

1. Mozdítsa előre az első kézvédőt a láncfék bekapcsolásához.

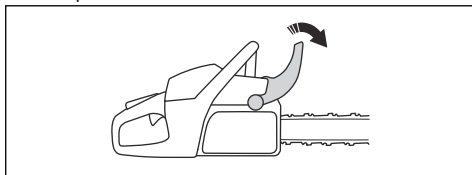

2. Húzza ki, és emelje felfelé a be/ki kapcsolót (A) annak szivató állásba állításához.
3. Nyomja meg kb. 6 alkalommal az üzemanyagpumpát (B), amíg el nem kezd üzemanyaggal telítődni. Az üzemanyagpumpát nem szükséges teljes mértékben megtölteni.

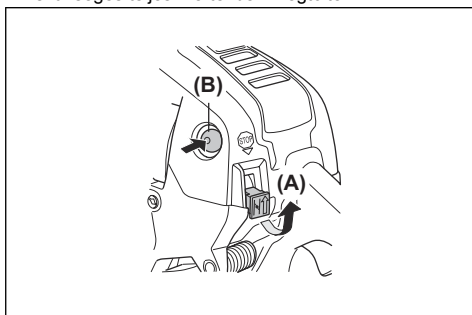

4. További utasításokért lásd: *A termék elindítása* 1. oldalon.

Indítás meleg motorral



FIGYELMEZTETÉS: A sérülésveszély csökkentése érdekében a terméke elindításakor a láncfék be kell húzni.

1. Mozdítsa előre az első kézvédőt a láncfék bekapcsolásához.

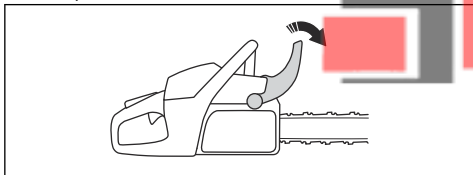

2. Húzza ki, és emelje felfelé a be/ki kapcsolót (A) annak szivató állásba állításához.
3. Nyomja meg kb. 6 alkalommal az üzemanyagpumpát (B), amíg el nem kezd üzemanyaggal telítődni. Az üzemanyagpumpát nem szükséges teljes mértékben megtölteni.
4. Tartsa nyomva a be/ki kapcsolót (C) az indítógáz-állás beállításához.

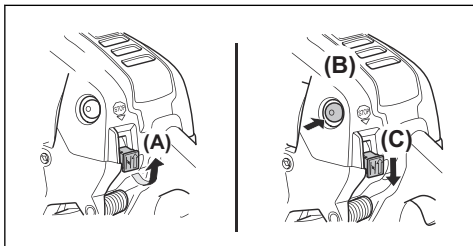

5. További utasításokért lásd: *A termék elindítása* 51. oldalon.

A termék elindítása



FIGYELMEZTETÉS: A lábait mindenképpen tartsa stabil állásban a termék beindításakor.



FIGYELMEZTETÉS: Ha a fűrészlánc alapjáratú fordulatszámán forog, forduljon az illetékes szakszervizhez, és ne használja a terméket.

1. Helyezze a terméket a talajra.
2. Helyezze a bal kezét az előlő fogantyúra.
3. Helyezze jobb lábfejét a hátsó fogantyún található lábtartóba.
4. Húzza meg lassan az indítókötelet jobb kézzel, amíg ellenállást nem érez.



FIGYELMEZTETÉS: Ne tekerje a berántókötelet a keze köré.

5. Húzza meg gyorsan erőből az indítósinór fogantyúját.

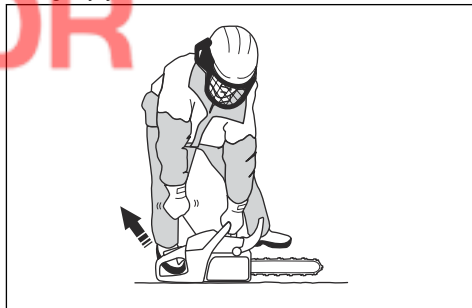

VIGYÁZAT: Ne húzza ki teljesen az indítósinórt, és ne engedje el a berántókötél fogantyúját. Ezzel kárt tehet a termékben.

- a) Ha a terméket hideg motor mellett indítja be, akkor addig húzza az indítókötél fogantyúját, amíg a motor be nem indul.
- Megjegyzés:** A motor beindulását pöfögő hang jelzi.
- b) Kapcsolja ki a szivatót.
6. Húzza meg az indítósinór fogantyúját, amíg a motor be nem indul.
 7. Gyorsan engedje ki a gázadagoló reteszét, ezáltal alapjáratra állítva a terméket.

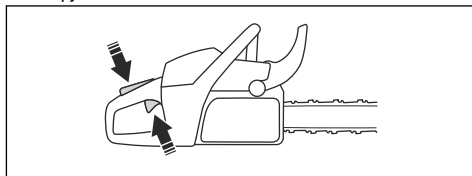

8. Mozdítsa el hátrafelé az első kézvédőt a láncfék kikapcsolásához.

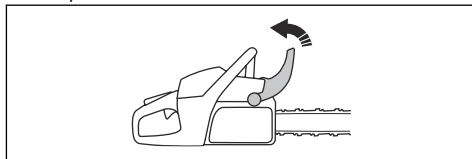

9. Használja a terméket.

A termék leállítása

1. A motor leállításához nyomja meg a ki/bekapcsolót.

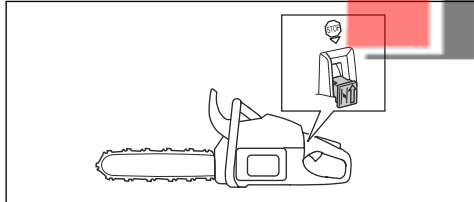

Húzó irányú vágás és toló irányú vágás

A terméket 2 különböző pozícióban használhatja fa vágására.

- A húzó irányú vágás az, amikor a vezetőlemez alsó részével végez vágást. A fűrészlánc áthalad a fán a vágás során. Ebben a pozícióban jobban irányítható a termék és a visszarúgási zóna pozíciója.

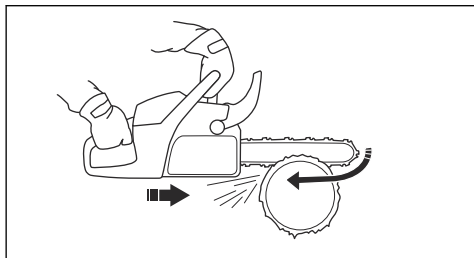

- A toló irányú vágás az, amikor a vezetőlemez felső részével végez vágást. Ekkor a fűrészlánc a kezelő irányába tolja el a terméket.

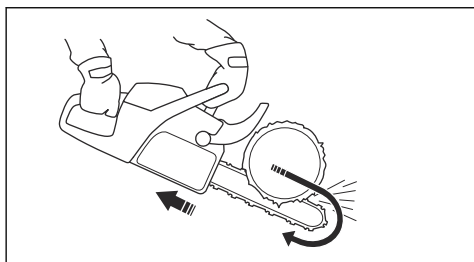

FIGYELMEZTETÉS: Ha a láncfűrész elakad a törzsben, a termék Ön felé nyomódhat. Tartsa szorosan a terméket, és ügyeljen arra, hogy a vezetőlemez visszarúgási zónája ne érjen hozzá a fához, ezáltal visszarúgást okozva.

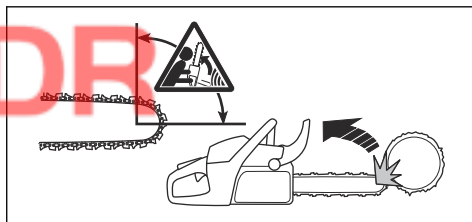

Vágási technika alkalmazása



FIGYELMEZTETÉS: A vágás közben teljes fordulatszámot alkalmazzon, majd az egyes vágások után hagyja alapjáraton járni a terméket.



VIGYÁZAT: A motor károsodhat akkor, ha túl hosszú ideig járják terhelés nélkül maximális fordulatszámon.

1. Helyezze a törzset fűrészállványra vagy bakra.

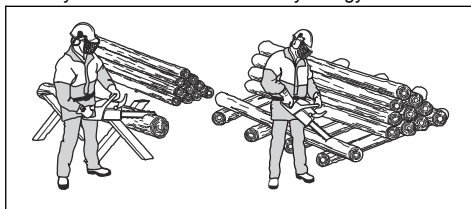

FIGYELMEZTETÉS: Ne vágjon rakásban lévő törzseket. Ez növeli a visszarúgás kockázatát, és súlyos sérülést vagy halált okozhat.

2. Távolítsa el a levágott darabokat a munkaterületről.



FIGYELMEZTETÉS: A munkaterületen maradó levágott darabok növelik a visszarúgás veszélyét, és fennáll a veszélye annak is, hogy Ön elveszíti az egyensúlyát.

A rönktámasz használata

1. Nyomja a rönktámaszt a fatörzsbe.

- Adjon teljes gázt, és fordítsa el a terméket. Tartsa a röntkámaszt a fatörzssel szemben. Ezzel az eljárással könnyebben kifejthető a fatörzs elvágásához szükséges erő.

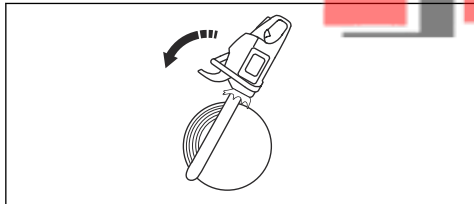

Törzs vágása a talajon

- A törzs vágását húzó irányú vágással végezze el. Dolgozzon teljes fordulatszámom, de legyen felkészülve a hirtelen balesetekre.

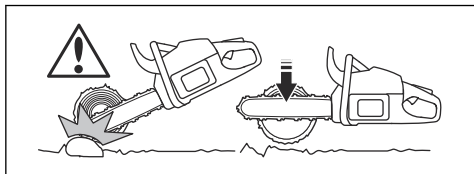

FIGYELMEZTETÉS: Gondoskodjon róla, hogy a vágás befejezésekor a fűrészlánc ne érhesen a talajhoz.

- Vágja be a törzset kb. a $\frac{2}{3}$ -áig, majd álljon meg. Fordítsa el a törzset, és végezzen vágást a másik oldaláról.

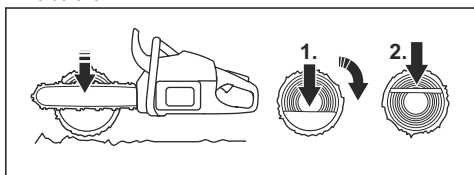

Törzs vágása az egyik végén történő alátámasztással



FIGYELMEZTETÉS: Ügyeljen arra, hogy a törzs ne törjön el vágás közben. Tartsa be az alábbi utasításokat.

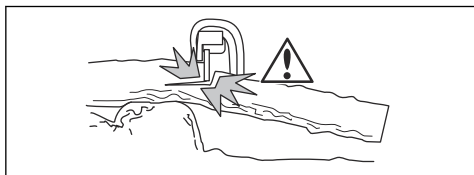

- Ejtsen bevágást toló irányú vágással kb. a törzs $\frac{1}{3}$ -áig.

- Vágja át a törzset húzó irányú vágással, amíg a két bevágás egybe nem ér.

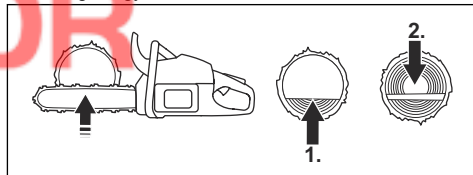

Törzs vágása mindkét végén történő alátámasztással



FIGYELMEZTETÉS: Ügyeljen arra, hogy vágás közben a fűrészlánc ne akadhasson el a törzsben. Tartsa be az alábbi utasításokat.

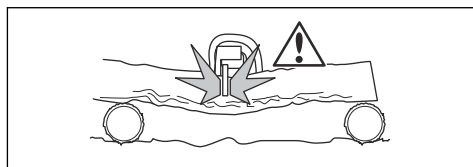

- Ejtsen bevágást húzó irányú vágással kb. a törzs $\frac{1}{3}$ -áig.
- Vágja át a törzs fennmaradó részét toló irányú vágással a vágás befejezéséhez.

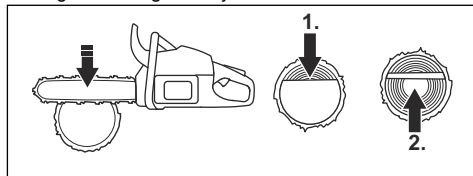

FIGYELMEZTETÉS: Ha a fűrészlánc elakad a törzsben, állítsa le a motort. Emelőrúd segítségével nyissa szét a vágást, és távolítsa el a terméket. Ne próbálja kézzel kihúzni a terméket. Ez sérülésekhez vezethet, amikor a termék hirtelen kiszabadul.

Gallyazási technika alkalmazása

Megjegyzés: Vastagabb ágakhoz alkalmazza a vágási technikát. Lásd az *Vágási technika alkalmazása* 52. oldalon fejezetet.



FIGYELMEZTETÉS: A gallyazási technika alkalmazása esetén igen nagy a balesetek kockázata. A visszarúgás megelőzésével kapcsolatos utasításokat illetően tekintse át a következőt: *Visszarúgási információk* 49. oldalon.



FIGYELMEZTETÉS: Egyenként vágja le az ágakat. A kisebb gallyak eltávolításakor körültekintően járjon el, és ne **vágjon le** egyszerre elágazó ágakat vagy **sok kisebb gallyat**. A kisebb gallyak beleakadhatnak a fűrészláncba, és akadályozhatják a termék biztonságos működtetését.

Megjegyzés: Szükség esetén darabonként vágja le a gallyakat.

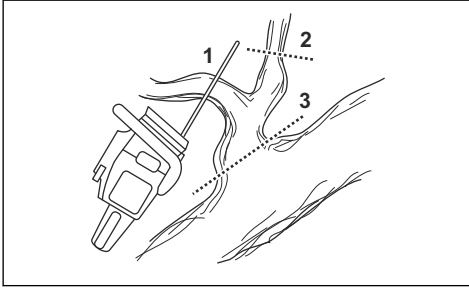

1. Távolítsa el a törzs jobb oldalán lévő gallyakat.
 - a) Tartsa a vezetőlemezt a törzs jobb oldalán, a géptestet pedig tartsa szorosan a törzs mellett.
 - b) Válassza ki az alkalmas vágási technikát a törzs feszítettségének megfelelően.

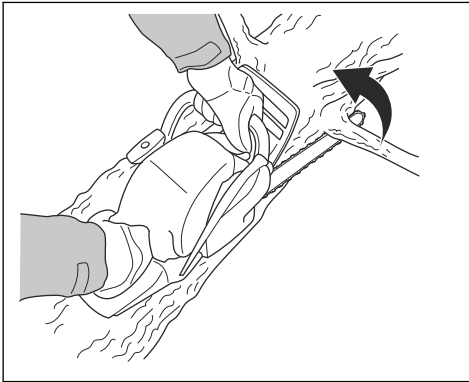

FIGYELMEZTETÉS: Ha nem biztos abban, hogy teljes mértékben tisztában van az ágvágási művelettel, a folytatás előtt kérje ki egy professzionális láncfűrészkezelő tanácsát.

2. Távolítsa el a törzs tetejénél lévő gallyakat.
 - a) Tartsa a terméket a törzsen, és engedje, hogy a vezetőlemez végighaladjon a törzs mentén.

- b) Toló irányú vágást alkalmazzon.

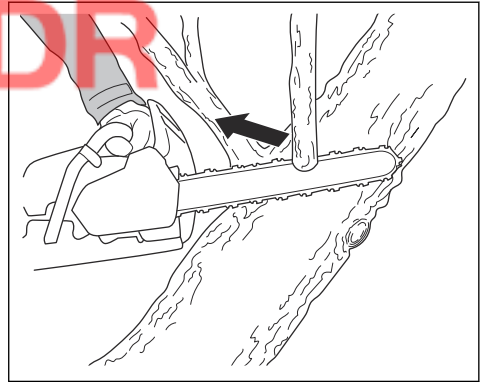

3. Távolítsa el a törzs bal oldalán lévő gallyakat.
 - a) Válassza ki az alkalmas vágási technikát a törzs feszítettségének megfelelően.

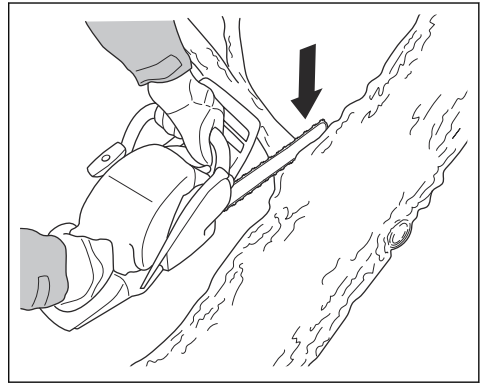

FIGYELMEZTETÉS: Ha nem biztos abban, hogy teljes mértékben tisztában van az ágvágási művelettel, a folytatás előtt kérje ki egy professzionális láncfűrészkezelő tanácsát.

A feszített állapotban lévő ágak vágásával kapcsolatos utasításokat illetően tekintse át a következőt: *Feszített állapotban lévő fák és ágak vágása* 58. oldalon.

A fadöntési technika alkalmazása



FIGYELMEZTETÉS: Fa kidöntéséhez bizonyos tapasztalattal kell rendelkeznie. Amennyiben lehetséges, vegyen részt egy láncfűrészkezeléssel kapcsolatos képzésen. További fontos tudnivalóként forduljon egy tapasztalt kezelőhöz.

Biztonságos távolság tartása

1. Ügyeljen arra, hogy a közelében lévő személyek legalább 2 1/2 fa hosszúságának megfelelő biztonságot tartssanak.

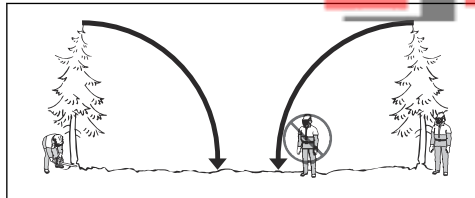

2. Gondoskodjon arról, hogy a veszélyzónában senki ne tartózkodjon sem a fadöntés előtt, sem aközben.

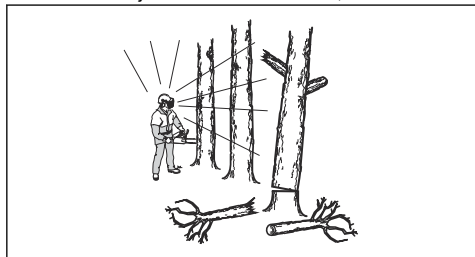

A fadőlés irányának kiszámítása

1. Vizsgálja meg, hogy mely irányban szükséges kidőlnie a fának. Az a cél, hogy olyan pozícióban dőljön ki, amelyben könnyű elvégezni a törzs gallyazását és vágását. Emellett az is fontos, hogy stabil álljon a lábain, és biztonságosan tudjon mozogni.



FIGYELMEZTETÉS: Amennyiben a fa természetes irányba való kidöntése veszélyt jelent vagy nem lehetséges, a fát egy másik irányba döntse ki.

2. Vizsgálja meg a fa természetes dőlésirányát. Például a fa dőlése és görbülete, a szélirány, az ágak elhelyezkedése és a hó is befolyással van erre.
3. Vizsgálja meg, hogy vannak-e a közelben akadályok, pl. másik fák, elektromos vezetékek, utak és/vagy épületek.
4. Vizsgálja meg, hogy láthatóak-e károsodás vagy rothadás jelei a fa tövéen.



FIGYELMEZTETÉS: Ha a fa tövéenél rothadás van jelen, akkor fennáll a kockázata, hogy a fa már a vágás befejezése előtt kidől.

5. Győződjön meg arról, hogy a fának nincsenek károsodott vagy elhalt ágai, amelyek a dőlés közben letörhetnek, és megüthetik Önt.

6. Ne engedje, hogy a fa egy másik, még álló fára dőljön. Egy fennakadó fát elmozdítani nagyon veszélyes, és igen nagy a balesetek kockázata. Lásd az *Fennakadt fa kiszabadítása* 57. oldalon fejezetet.

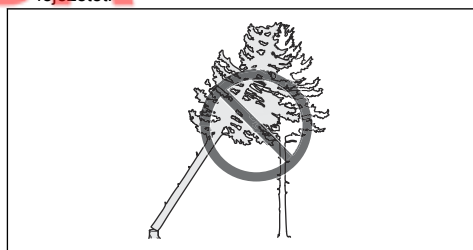

FIGYELMEZTETÉS: A kritikus döntővágási műveletek során azonnal vegye le a hallásvédelmi eszközt, amikor befejezi a fűrészélést. Nagyon fontos, hogy képes legyen a hangok és figyelmeztető jelek meghallására.

A törzs letisztítása és a visszavonulási útvonal előkészítése

Vágja le a vállmagasságban és az alatt található ágakat.

1. Alkalmazzon húzó irányú vágást a törzs tetejétől az alja felé. Ügyeljen arra, hogy a fa Ön és a termék között helyezkedjen el.

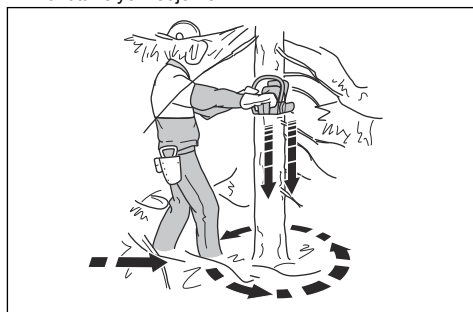

2. Távolítsa el minden aljnövényzetet a fa körüli területről. Távolítsa el minden levágott anyagot a munkaterületről.
3. Ellenőrizze a területet, hogy nincsenek-e rajta akadályok, pl. sziklák, ágak és gödrök. Akadálymentes visszavonulási útvonalra van szükség, amikor a fa dőlni kezd. A visszavonulási útvonalnak kb. 135 fokos szögben kell elhelyezkednie a döntési irányhoz viszonyítva.

1. A kockázati zóna
2. A visszavonulási útvonal
3. A dőlés iránya

A döntőhajok kialakítása

1. A döntőhajkokat a fa átmérőjének $\frac{1}{4}$ -éig kell bevágni. A felső és az alsó döntőhajknak 45° - 70° -os szöget kell bezárnia.

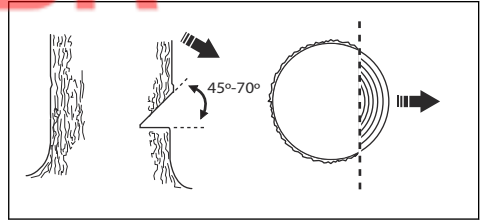

- a) Alakítsa ki a felső döntőhajkot. Igazítsa hozzá a termék döntővágási jelzését (1) a fa döntési irányához (2). Maradjon a termék mögött, a fa Öntől balra helyezkedjen el. Húzó irányú vágást végezzen.
- b) Alakítsa ki az alsó döntőhajkot. Ügyeljen arra, hogy az alsó döntőhajk végpontja ugyanannál a pontnál legyen, mint a felső döntőhajk vége.

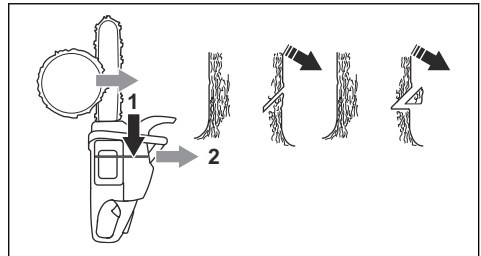

2. Ügyeljen arra, hogy az alsó döntőhajk vízszintes legyen, és 90° -os szöget zárjon be a dőlési irányval.

A biztonsági sarok módszer alkalmazása

A döntővágást valamivel a döntőhajk fölött kell bevágni.

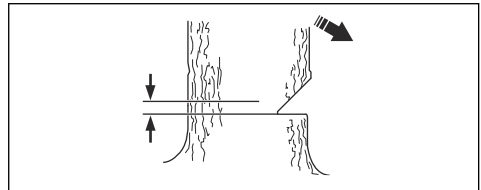

FIGYELMEZTETÉS: Legyen óvatos a vezetőlemez csúcsával való vágás során. A törzsen végzett szúróvágás során a vágást a vezetőlemez csúcsának alsó részével kezdje.

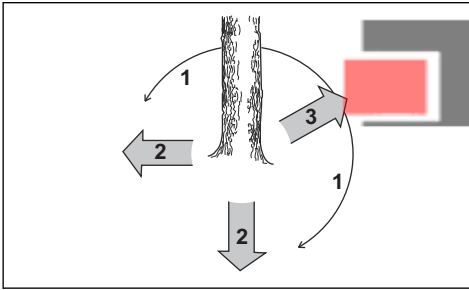

Fák kivágása

A Husqvarna azt javasolja, hogy a fa kivágásakor alakítsa ki a döntőhajkokat, majd alkalmazza a biztonsági sarok módszert. A biztonsági sarok módszer lehetővé teszi a megfelelő törési léc kialakítását és a dőlés irányának meghatározását.



FIGYELMEZTETÉS: Ne vágjon ki olyan fát, amelynek átmérője a vezetőlemez hosszának több mint kétszerese. Ehhez a művelethez speciális képzés elvégzése szükséges.

A törési léc

A fakivágás legfontosabb művelete a megfelelő törési léc kialakítása. A megfelelő törési léc kialakításával meghatározhatja a dőlés irányát, és biztosíthatja a fakivágási művelet biztonságosságát.

A törési léc vastagságának a fa átmérőjének legalább 10%-át kell kitennie.



FIGYELMEZTETÉS: Ha a törési léc nem megfelelő vagy túl vékony, Önnek nem lesz kihatása a dőlés irányára.

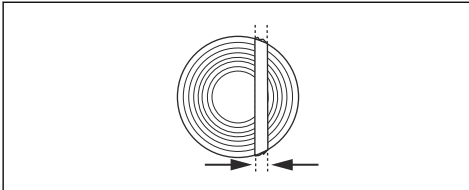

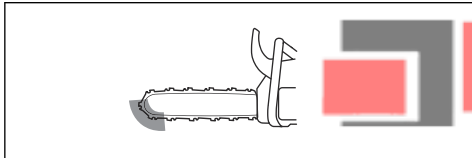

1. Ha az alkalmazható vágáshossz nagyobb, mint a fa átmérője, kövesse az alábbi lépéseket (a-d).

a) Ejtsen egyenes irányú szűrővágást a fatörzsben a törési lécszélességének kialakításához.

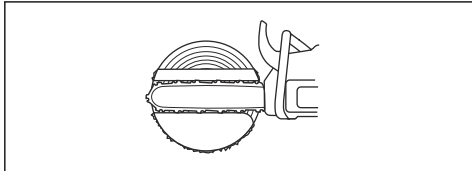

b) Végezzen húzó irányú vágást, míg csak a törzs $\frac{1}{3}$ -a marad hátra.

c) Húzza hátra a vezetőlemezt 5-10 cm-rel.

d) Vágja át a törzs fennmaradó részét az 5-10 cm széles biztonsági sark kialakításához.

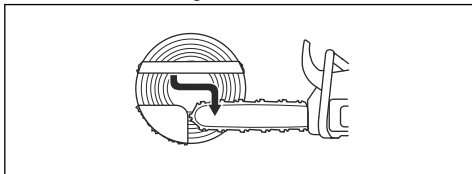

2. Ha az alkalmazható vágáshossz kisebb, mint a fa átmérője, kövesse az alábbi lépéseket (a-d).

a) Ejtsen egyenes irányú szűrővágást a fatörzsben. A szűrővágásnak meg kell haladnia a fa átmérőjének $\frac{3}{5}$ -ét.

b) Vágja át a törzs fennmaradó részét húzó irányú vágással.

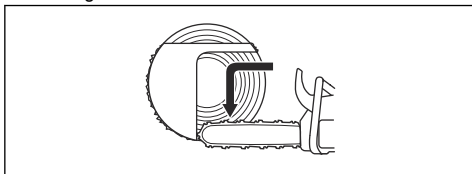

c) Ejtsen egyenes vágást a törzsön a fa másik oldaláról a törési lécszélességének kialakításához.

d) A biztonsági sark kialakításához végezzen toló irányú vágást, míg csak a törzs $\frac{1}{3}$ -a marad hátra.

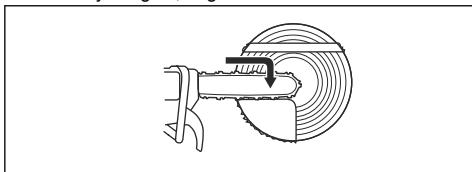

3. Helyezzen hátulról egy döntőéket a vágásba.

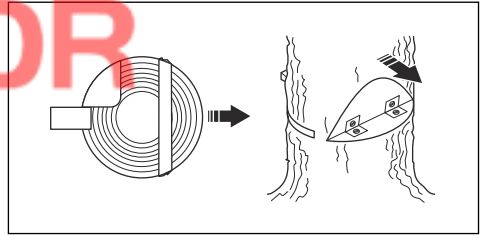

4. Vágja le a sarkot a fa kidöntéséhez.

Megjegyzés: Ha ez nem történik meg, ütögesse a döntőéket, amíg a fa ki nem dől.

5. Amikor a fa dőlni kezd, menjen távolabb a fától a visszavonulási útvonalon. Legalább 5 m-re távolodjon el a fától.

Fennakadt fa kiszabadítása



FIGYELMEZTETÉS: A fennakadt fákat nagyon veszélyes elmozdítani, és nagy a baleset kockázata. Maradjon a veszélyzónán kívül, és ne próbáljon meg fennakadt fát kivágni.

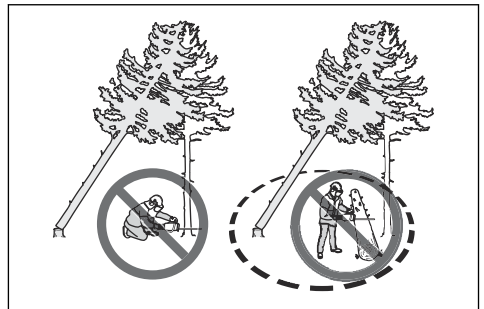

A legbiztonságosabb eljárás az, ha a következő csőrök egyikét alkalmazza:

- Traktorra szerelt

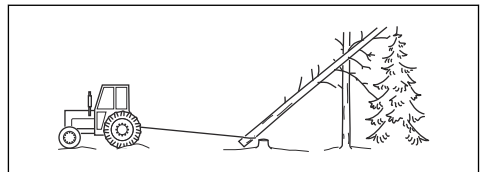

- Hordozható

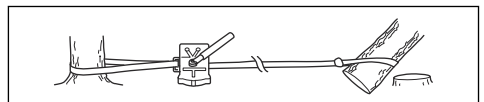

Feszített állapotban lévő fák és ágak vágása

1. Állapítsa meg, hogy a fa vagy ág mely része van feszített állapotban.
2. Állapítsa meg, hogy mely ponton maximális a feszültség.

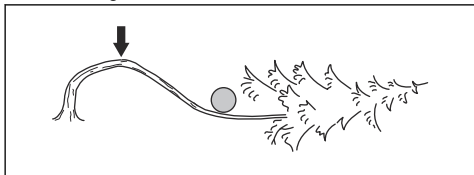

3. Állapítsa meg, hogy mi lenne a feszültség megszüntetésének legbiztonságosabb módja.

Megjegyzés: Bizonyos helyzetekben az az egyetlen biztonságos eljárás, ha csőrölt használnál, nem pedig a terméket.

4. Olyan pozíciót válasszon, amelyben nem ütheti meg Önt a fa vagy egy ág a feszültség megszűnésekor.

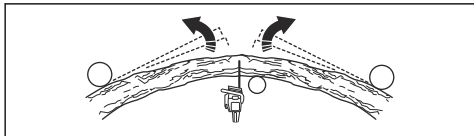

5. Ejtsen egy vagy több megfelelő mélységű vágást a feszültség csökkentése érdekében. A törési ponton vagy ahhoz közel ejtsen vágásokat. Ügyeljen arra, hogy a fa vagy ág a törési ponton törjön el.

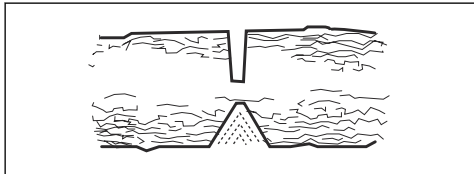

FIGYELMEZTETÉS: Ne fűrészeljen át teljesen egy feszített állapotban levő fát vagy ágat.



FIGYELMEZTETÉS: Nagyon körültekintően járjon el, ha feszülő fát vág. Fennáll a kockázata, hogy a fa gyorsan mozogni kezd a vágás előtt vagy után. Súlyos sérülés történhet, ha nem megfelelő pozícióban van, vagy helytelenül ejti meg a vágást.

6. Ha muszáj átvágnia egy fát/ágat, 2-3 vágást ejtsen, egymástól 1 hüvelyk távolságra, 2 hüvelyk mélységben.

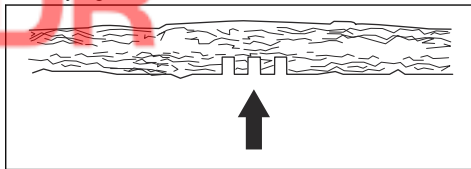

7. Ezt követően vágjon mélyebbre a fában, amíg a fa/ág meg nem hajlik, és meg nem szűnik a feszültség.

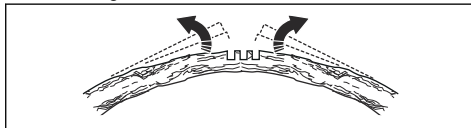

8. A feszültség megszűnése után a hajlással ellentétes oldalán ejtsen vágást a fában/ágban.

A termék hideg időben történő használata



VIGYÁZAT: Havas és hideg időjárási viszonyok esetén működési problémák léphetnek fel. Fennáll a kockázata, hogy a motorhőmérséklet túlságosan lecsökken, illetve jég képződik a levegőszűrőn és a karburátoron.

1. Fedje le a levegőbeömlő nyílás egy részét az indítószerkezeten. Ez növeli a motor hőmérsékletét.
2. A -5 °C/23 °F alatti hőmérséklethez vagy havas körülményekhez egy téli takarólap áll rendelkezésre. Szerelje fel a téli takarólapot az indítószerkezet házára. A téli takarólap csökkenti a hideg levegő beáramlását, illetve megakadályozza, hogy hó kerüljön a porlasztótérbe.

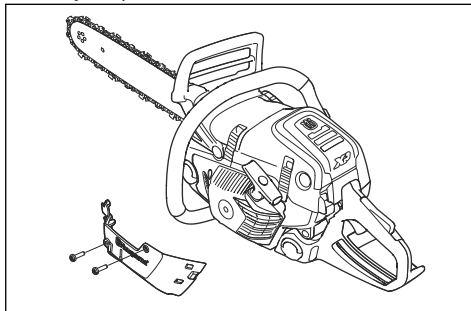

Megjegyzés: A téli takarólap cikkszám: 595 96 76-01



VIGYÁZAT: Ha a hőmérséklet $-5\text{ }^{\circ}\text{C}/23\text{ }^{\circ}\text{F}$ fölé emelkedik, távolítsa el a téli takarólapot. Túl magas motorhőmérséklet és a motor károsodásának veszélye áll fenn.

Elektromos karburátorfűtés (545G Mark II, 550XPG Mark II)

A karburátorfűtés beállítása elektromosan, egy termosztát segítségével történik. Ez a megfelelő tartományban tartja a karburátor hőmérsékletét, és megakadályozza a karburátor jegesedését.

Fűtött fogantyúk (545G Mark II, 550XPG Mark II)

A termék fűtött elülső és hátsó fogantyúkkal rendelkezik. Az elektromos fűtőtekercseket egy generátor működteti.

A funkció bekapcsolásához nyomja a kapcsolót a nyíl irányába. A funkció kikapcsolásához nyomja a kapcsolót az ellenkező irányba.

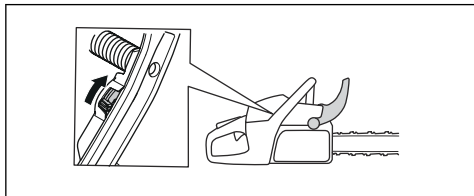

Karbantartás

Bevezető



FIGYELMEZTETÉS: A termék karbantatása előtt olvassa el és értelmesse a biztonsággal foglalkozó fejezetet.

Karbantartási terv

Napi karbantartás	Heti karbantartás	Havi karbantartás
Tisztítsa meg a termék külső alkatrészeit, és ügyeljen arra, hogy ne maradjon olaj a fogantyúkon.	Tisztítsa ki a hűtőrendszert. Lásd az <i>A hűtőrendszer kitisztítása</i> 70. oldal fejezetet.	Ellenőrizze a fékszalagot. Lásd az <i>A fékszalag ellenőrzése</i> 61. oldal fejezetet.
Ellenőrizze a gázadagolót és a gázadagoló reteszt. Lásd az <i>A gázadagoló és a gázadagoló reteszenek ellenőrzése</i> 61. oldal fejezetet.	Ellenőrizze az indítóegységet, az indítózsínort és a visszahúzórugót.	Ellenőrizze a tengelykapcsoló közepét, a tengelykapcsoló dobot és a tengelykapcsoló rugót.
Győződjön meg arról, hogy a rezgéscsillapító egységek nem sérültek-e.	Kenje meg a tűgörgős csapágyat. Lásd az <i>A tűgörgős csapágy olajozása</i> 68. oldal fejezetet.	Tisztítsa meg a gyújtógyertyát. Lásd az <i>A gyújtógyertya ellenőrzése</i> 64. oldal fejezetet.
Tisztítsa meg és ellenőrizze a láncfék. Lásd a <i>A gázadagoló és a gázadagoló reteszenek ellenőrzése</i> 61. oldal <i>Ellenőrizze az első kézvédőt és a láncfék működését.</i> 61. oldal fejezetet.	Távolítsa el az esetlegesen kialakult sorjákat a vezetőlemez széleiről. Lásd az <i>A vezetőlemez ellenőrzése</i> 69. oldal fejezetet.	Tisztítsa le a karburátor külső alkatrészeit.
Ellenőrizze a láncfógót. Lásd az <i>A láncfógó ellenőrzése</i> 62. oldal fejezetet.	Tisztítsa meg, illetve cserélje ki a hangtompító szikrafogó hálóját.	Ellenőrizze az üzemanyagszűrőt és az üzemanyag-vezetékét. Ha szükséges, cserélje ki.

Napi karbantartás	Heti karbantartás	Havi karbantartás
Fordítsa meg a vezetőlemezt, ellenőrizze a kenőjáratot, és tisztítsa meg a vezetőlemez vájátát. Lásd az <i>A vezetőlemez ellenőrzése</i> 69. oldalán fejezetet.	Tisztítsa meg a karburátor környékét.	Ellenőrizze az összes kábelt és csatlakozót.
Győződjön meg arról, hogy a vezetőlemezre és a fűrészláncre elegendő olaj jut.	Tisztítsa meg vagy cserélje ki a levegőszűrőt. Lásd az <i>A levegőszűrő megtisztítása</i> 64. oldalán fejezetet.	Ürítse ki a benzintartályt.
Végezze el a fűrészlánc ellenőrzését. Lásd az <i>A vágószerkezet ellenőrzése</i> 68. oldalán fejezetet.	Tisztítsa meg a hengerbordák közötti részeket.	Ürítse ki az olajtartályt.
Élezze meg a fűrészláncot, és ellenőrizze a feszességét. Lásd az <i>A fűrészlánc élezése</i> 65. oldalán fejezetet.		
Ellenőrizze a lánc csillagkerékét. Lásd az <i>A lánckerék koszorú ellenőrzése</i> 68. oldalán fejezetet.		
Tisztítsa meg az indító levegőbeömlő nyílását.		
Győződjön meg arról, hogy az anyacsavarok és a csavarok szorosan meg vannak-e húzva.		
Ellenőrizze a leállítókapcsolót. Lásd az <i>A be/ki kapcsoló ellenőrzése</i> 62. oldalán fejezetet.		
Ellenőrizze, hogy nem szívárog-e üzemanyag a motorból, a tartályból vagy az üzemanyag-vezetékekből.		
Győződjön meg arról, hogy alapjáraton működő motor mellett a fűrészlánc nem forog.		
Győződjön meg arról, hogy a jobb oldali kézvédő nem sérült-e.		
Győződjön meg arról, hogy a hangfogó megfelelően van-e csatlakoztatva, nincsenek-e rajta károsodások, és a hangfogó egyetlen alkatrésze sem hiányzik.		

A termék biztonsági eszközeinek karbantartása és ellenőrzése

A fékszalag ellenőrzése

1. Kefe használatával távolítsa el az összes fűrészport, gyantát és szennyeződést a láncfékről és a tengelykapcsoló dobról. A szennyeződések és a kopás befolyásolják a fék működését.

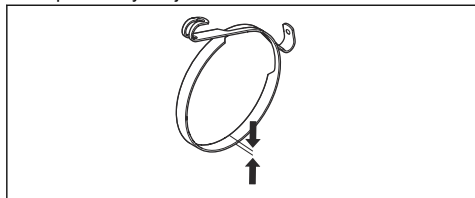

2. Ellenőrizze a fékszalagot. A fékszalagnak a legvékonyabb pontján minimum 0,6 mm/0,024 hüvelyk vastagnak kell lennie.

Ellenőrizze az első kézvédőt és a láncfék működését.

1. Győződjön meg arról, hogy a vágóburkolat nem sérült, és hogy hibáktól, például repedésektől mentes.
2. Ellenőrizze, hogy szabadon mozog-e az elülső kézvédő, és hogy biztonságos módon csatlakozik-e a tengelykapcsoló burkolatához.

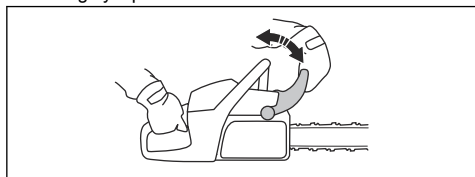

3. Tartsa a terméket két kézzel egy tuskó vagy valamilyen egyéb stabil felület fölé.



FIGYELMEZTETÉS: A motort le kell állítani.

4. Engedje el az elülső fogantyút, és hagyja, hogy a vezetőlemez csúcsa a tuskóra essen.

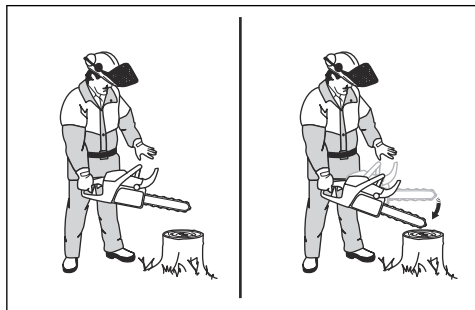

5. Győződjön meg arról, hogy a láncfék aktiválódik, amint a vezetőlemez csúcsa hozzáér a tuskóhoz.

A láncfék ellenőrzése

1. Indítsa be a terméket. Az utasításokat illetően tekintse át a következőt: *A termék elindítása 50. oldalon.*



FIGYELMEZTETÉS: Gondoskodjon arról, hogy a fűrészlánc se a talajhoz, se egyéb tárgyakhoz ne érjen hozzá.

2. Tartsa erősen a terméket.
3. Adjon teljes gázt, és a bal csuklóját döntse előre az első kézvédő irányába a láncfék aktiválásához. A fűrészláncnak azonnal meg kell állnia.

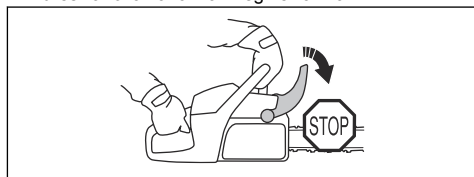

FIGYELMEZTETÉS: Az első fogantyút közben ne engedje el.

A gázadagoló és a gázadagoló reteszének ellenőrzése

1. Győződjön meg arról, hogy a gázadagoló és a retesze akadálymentesen mozog, a visszatérítő rugó pedig megfelelően működik.

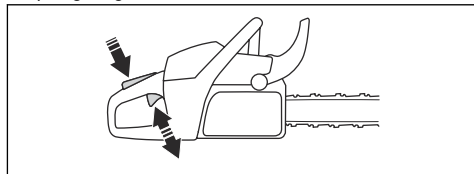

2. Nyomja le a gázadagoló reteszét, és győződjön meg arról, hogy a felengedése után visszatér alaphelyzetbe.

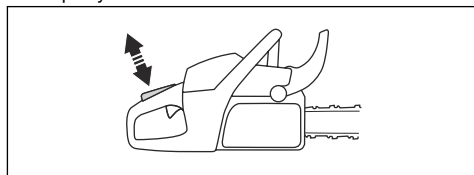

- Ellenőrizze, hogy a reteszt elengedve a gázadagoló alapjáratú pozícióban reteszeldődik-e.

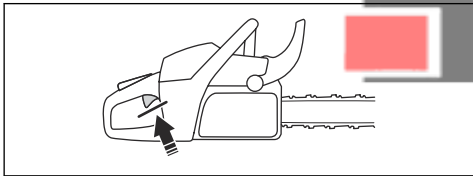

- Indítsa be a terméket, és adjon teljes gázt.
- Engedje el a kapcsológombot, és győződjön meg arról, hogy a lánc megáll és nyugalomban marad.



FIGYELMEZTETÉS: Ha a lánc alapjáratú helyzetben lévő gázadagolóval is körbejár, akkor forduljon az illetékes szakszervizhez.

A láncfogó ellenőrzése

- Győződjön meg arról, hogy a láncfogó nem sérült.
- Győződjön meg arról, hogy a láncfogó stabil, és illeszkedik a termék testéhez.

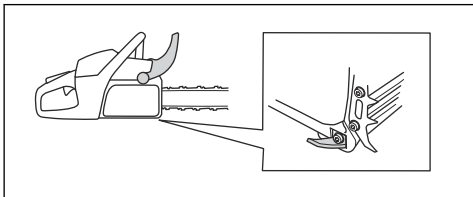

A jobb oldali kézvédő ellenőrzése

- Győződjön meg arról, hogy a jobb oldali kézvédő nem sérült, és hogy hibáktól, például repedésektől mentes.

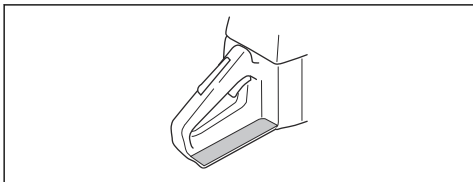

A rezgéscsillapító rendszer ellenőrzése

- Győződjön meg arról, hogy nincsenek repedések vagy eldeformálódás a rezgéscsillapító rendszer egységein.
- Ellenőrizze, hogy a rezgéscsillapító egységek megfelelően kapcsolódnak-e a motortesthez és a fogantyúkhöz.

A rezgéscsillapító rendszer elhelyezkedésével kapcsolatos információkat illetően tekintse át a következőt: *A termék áttekintése* 39. oldalon.

A be/ki kapcsoló ellenőrzése

- Indítsa be a motort.

- A be/ki kapcsolót állítsa STOP állásba. A motornak ekkor **le kell állnia**.

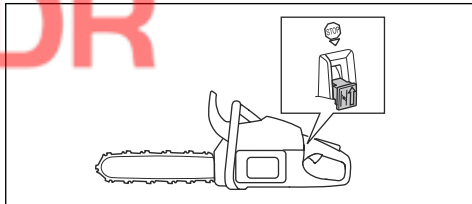

A hangfogó ellenőrzése



FIGYELMEZTETÉS: Ne használjon olyan terméket, amely hibás vagy rossz állapotú hangfogóval rendelkezik.



FIGYELMEZTETÉS: Ha a hangfogó szikrafogó hálója hiányzik vagy hibás, ne használja a terméket.

- Ellenőrizze, hogy a hangfogó nem sérült vagy hibás-e.
- Ellenőrizze, hogy a hangfogó megfelelően csatlakozik-e a termékhez.

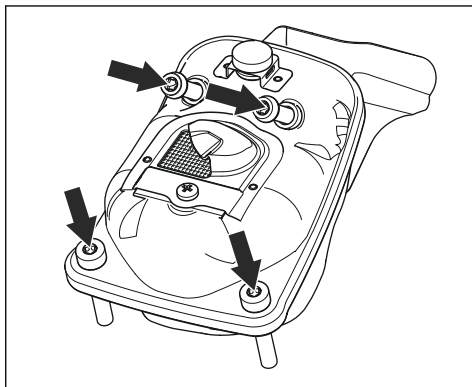

3. Ha terméke speciális szikrafogó hálóval is rendelkezik, hetente tisztítsa meg a hálót.

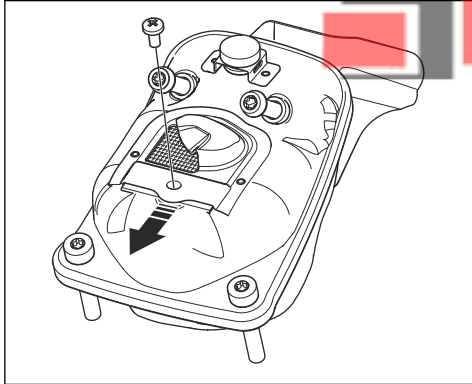

4. Ha a szikrafogó háló megsérült, cserélje ki.



VIGYÁZAT: Ha a szikrafogó háló eltömődött, a termék túlmelegszik, ez pedig a henger és a dugattyú károsodását eredményezi.

AutoTune™

A termék rendelkezik az AutoTune™ funkcióval, amely automatikusan beállítja a porlasztót, ezzel a lehető legjobb beállítást eredményezve. Az AutoTune™ funkció az aktuális körülményekhez igazítja a motort, többek között az időjárás, a tengerszint feletti magasság, a benzin és a kétütemű olaj típusa alapján.



VIGYÁZAT: Ha az AutoTune™ funkció nem működik megfelelően, forduljon a márkaszervizhez. A termék néhány tankolás után megfelelően beáll.

Hibás vagy elhasznált indítózsinór cseréje

1. Lazítsa meg az indítószerkezet burkolatának csavarjait
2. Távolítsa el az indítószerkezet burkolatát.

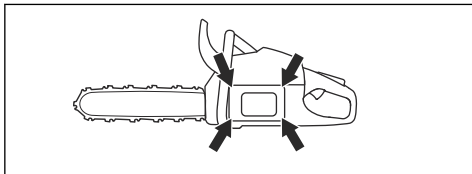

3. Húzza ki az indítókötélet körülbelül 30 cm/12 hüvelyk távolságra, és helyezze a zsinórtárcsán lévő vajatba.

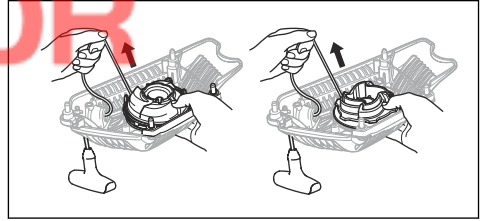

4. Engedje a tárcsát lassan visszafelé fogorni, hogy a visszahúzórugó kioldódjon.

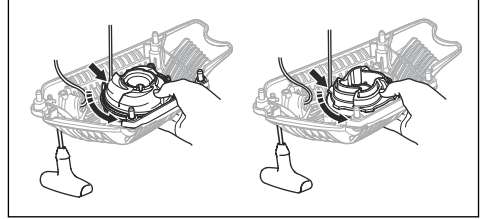

5. 545 Mark II, 545G Mark II: Távolítsa el a középső csavart (A), a perselyt (B) és a rugót (C).



FIGYELMEZTETÉS: Az indítókötél visszahúzórugójának cseréjekor óvatosan kell eljárni. A visszahúzó rugó kifeszített állapotban helyezkedik el az indítószerkezet házában. Amennyiben nem körültekintően jár el, a rugó kirepülhet és sérülést okozhat. Használjon védőszemüveget és védőkesztyűt.

6. Távolítsa el a használt indítókötélet a fogantyúból és a tárcsáról.
7. Csatlakoztasson egy új indítókötélet a tárcsához. Tekerje fel az indítókötélet körülbelül 3-szor a tárcsa köré.
8. Húzza át az indítókötélet az indítószerkezet házán levő lyukon és az indítókötél fogantyúján.
9. Kössön szoros csomót az indítókötél végére.
10. 545 Mark II, 545G Mark II: Helyezze be a rugót (C), a perselyt (B) és a középső csavart (A).

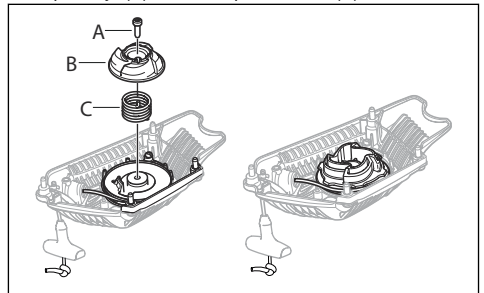

A visszahúzórugó megfeszítése

1. Helyezze az indítózsínort a tárcsán lévő vágatba.
2. Csavarja el a zsinórtárcsát körülbelül **kétszer az óra** járásának megfelelő irányban.
3. Helyezze hüvelykujját a tárcsára.
4. Húzza meg az indítókötél fogantyúját, majd húzza ki teljesen az indítókötélet.
5. Vegye le a hüvelykujját és engedje el az indítókötélet.
6. Győződjön meg arról, hogy a tárcsát $\frac{1}{2}$ fordulattal el tudja fordítani az indítózsínort teljesen kihúzott állapotában.

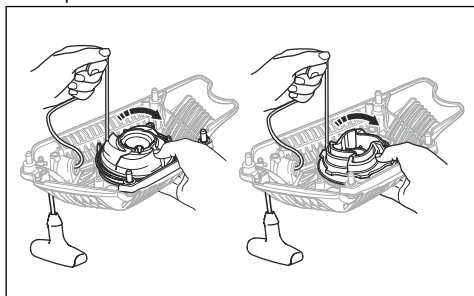

Az indítószerszereg burkolatának felszerelése a termékre

1. Húzza ki az indítókötélet, és helyezze az indítószerszereget a forgattyúház felé.
2. Engedje vissza lassan a kötelet úgy, hogy a tárcsa ráakadjon a tengely indítófogaira.
3. Húzza meg a csavarokat, amelyek az indítószerszereget rögzítik.

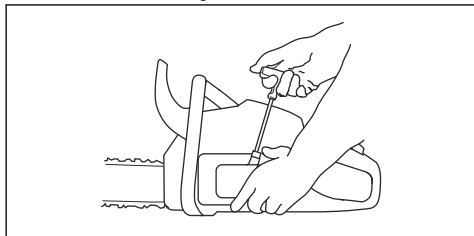

A levegőszűrő megtisztítása

Rendszeresen tisztítsa meg a levegőszűrőt a szennyeződéstől és a portól. Ezzel megelőzheti a karburátor működési hibáit, az indítási problémákat, a motorteljesítmény csökkenését, a motor alkatrészeinek kopását és a szokásosnál nagyobb üzemanyag-fogyasztást.

1. Távolítsa el a hengerfedeleet és a levegőszűrőt.
2. Kefével vagy megrázva tisztítsa ki a levegőszűrőt. Alaposan tisztítsa meg mosószeres vízzel.

Megjegyzés: A hosszú ideje használt levegőszűrőt nem lehet teljesen kitisztítani. Rendszeresen cserélje ki a levegőszűrőt, és minden esetben cserélje ki a meghibásodott levegőszűrőt.

3. Csatlakoztassa a szűrőt, és győződjön meg arról, hogy a szűrő szorosan illeszkedik a szűrőtartóba.

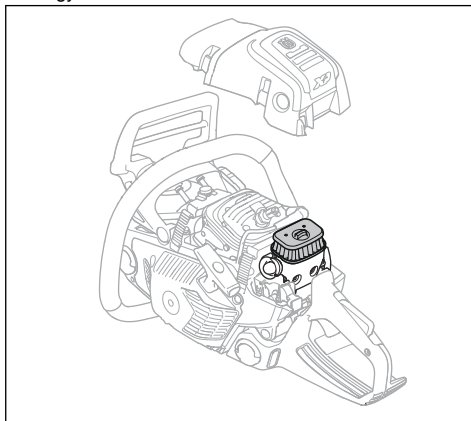

Megjegyzés: Az eltérő munkavégzési körülményekből, időjárási viszonyokból vagy évszaktól adódóan a termék különböző típusú levegőszűrőkkel használható. További tájékoztatásért forduljon az illetékes szakszervizhez.

A gyújtógyertya ellenőrzése



VIGYÁZAT: Használjon ajánlott típusú gyújtógyertyát. Lásd az *Műszaki adatok 72. oldalon* fejezetet. A nem megfelelő gyújtógyertya károsíthatja a terméket.

1. Ha a termék nehezen indul vagy nehéz működtetni, illetve ha a termék rendellenesen működik alapszámon, ellenőrizze, hogy nincs-e szennyeződés a gyújtógyertyán. A gyújtógyertya elektródái közötti lerakódások kialakulásának csökkentése érdekében végezze el a következő lépéseket:
 - a) gondoskodjon a megfelelő üzemanyag-keverékről;
 - b) gondoskodjon a levegőszűrő tisztaságáról.
2. Tisztítsa meg a gyújtógyertyát, ha elszennyeződött.

3. Ellenőrizze, hogy a szikraköz mérete a következő értékű-e: 0,5 mm/0.020 hüvelyk.

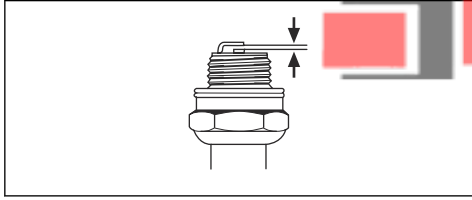

4. Havonta vagy szükség esetén ennél gyakrabban cserélje ki a gyújtógyertyát.

A fűrészlánc élezése

A vezetőlemezzel és a fűrészláncal kapcsolatos tudnivalók



FIGYELMEZTETÉS: A fűrészlánc használata és karbantartása során használjon védőkesztyűt. A nem mozgó fűrészlánc is sérüléseket okozhat.

A kopott vezetőlemezt és fűrészláncot a Husqvarna által javasolt vezetőlemez és fűrészlánc kombinációjára cserélje le. Erre azért van szükség, hogy megmaradjanak a termék biztonsági funkciói. A csere-vezetőlemezek és -fűrészláncok általunk ajánlott kombinációit illetően tekintse át a következőt: *Tartozékok74. oldalon.*

- Vezetőlemez hossza, hüvelyk/cm. A vezetőlemez hosszával kapcsolatos adatok általában a vezetőlemez hátsó részén szerepelnek.

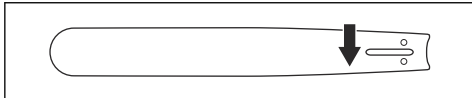

- Fogak száma a vezetőlemez orrkerekén (T).

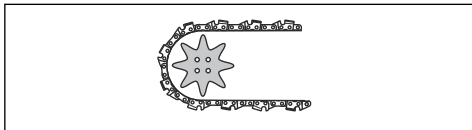

- Láncosztás, hüvelyk. A lánc vezetőszemei közötti távolságnak egyeznie kell a láncvezető végén lévő lánckerék és a meghajtó lánckerék fogai közötti távolsággal.

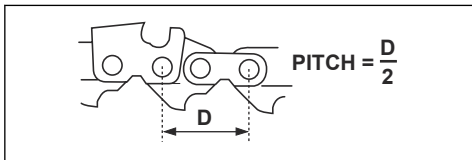

- Meghajtószemek száma. A meghajtószemek számát a vezetőlemez típusa határozza meg.

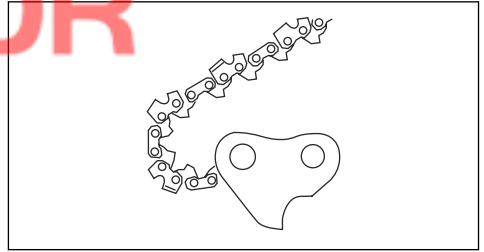

- A vezetőlemez nyomszélessége, hüvelyk/mm. A vezetőlemez vajatának szélessége ugyanolyan kell, hogy legyen, mint a lánc meghajtószemeinek.

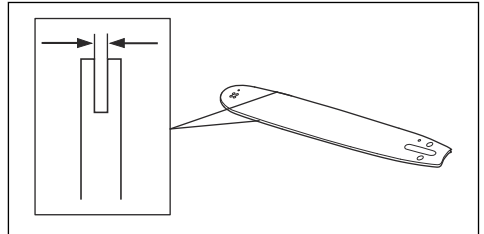

- Láncolajozó nyílás, és nyílás a láncfeszítőhöz. A vezetőlemeznek a terméknek megfelelőnek kell lennie.

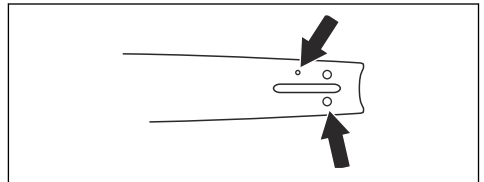

- Meghajtószemek szélessége, mm/hüvelyk.

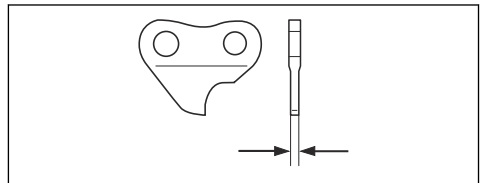

A vágószemek élezésével kapcsolatos általános tudnivalók

Ne használjon tompa fűrészláncot. Ha a fűrészlánc tompa, akkor nagyobb nyomást kell kifejteni ahhoz, hogy a vezetőlemez áthaladjon a fán. Ha a fűrészlánc

nagyon tompa, akkor nem jön létre faforgács, csak fűrészpor.

Az éles fűrészlánc könnyedén áteszi magát a fán, és a faforgácsok hosszúak és vastagok lesznek.

A vágófog (A) és a mélység (B) együttesen teszi ki a fűrészlánc vágásra szolgáló részét, a vágószerszámot. A kettő magassága közötti különbség adja ki a vágási mélységet (vágásmélység-beállítás).

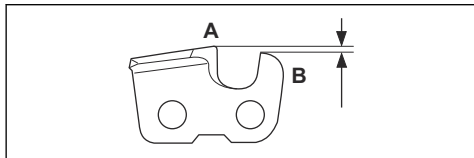

A vágószemek élezésekor a következőkre kell figyelni:

- Reszelési szög.

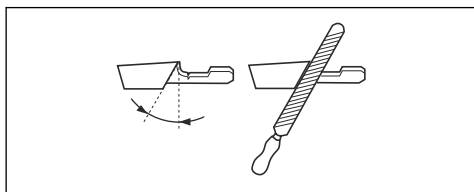

- Vágási szög.

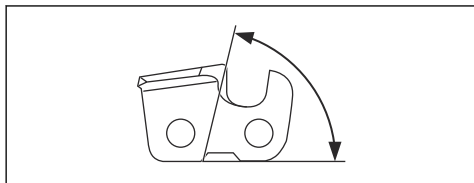

- Reszelőpozíció.

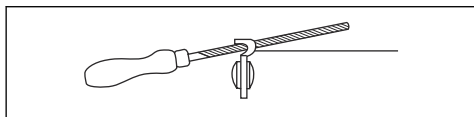

- Hengeres reszelő átmérője.

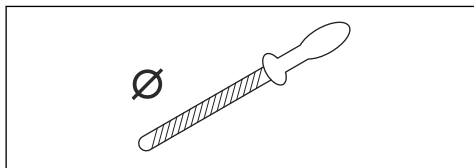

Megfelelő eszköz hiányában nem egyszerű megélezni a fűrészláncot. Használjon Husqvarna reszelőszablont. Ez elő fogja segíteni a maximális vágási teljesítményt, illetve minimális szinten tartja a visszarúgás kockázatát.



FIGYELMEZTETÉS: A visszarúgás ereje nagymértékben megnő, ha nem követik az élezésre vonatkozó utasításokat.

Megjegyzés: A fűrészlánc élezésével kapcsolatos tudnivalókat illetően tekintse át a következőt: *A vágószemek élezése* 66. oldalon.

A vágószemek élezése

1. A vágófogakat hengeres reszelővel és reszelőszablonnal élezze meg.

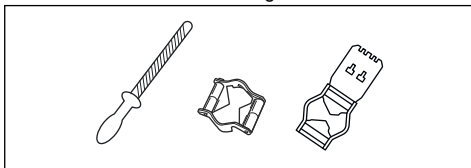

Megjegyzés: A Husqvarna által az Ön fűrészláncához ajánlott reszelőt és szablont illetően lásd: *Reszelőberendezés és reszelési szögek* 75. oldalon.

2. Helyezze el megfelelő módon a reszelőszablont a vágószemen. Lásd a reszelőszablonhoz mellékelt utasításokat.
3. A reszelőt a vágófogak belső oldaláról kifelé mozgassa. Csökkentse a nyomást a húzó irányú vágáson.

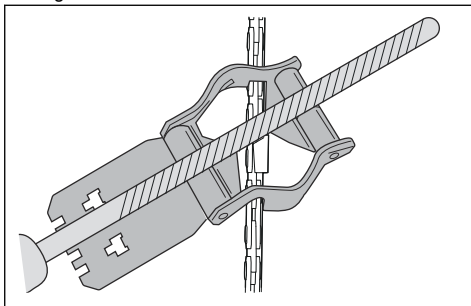

4. Távolítsa el az anyagot az összes vágófog egyik oldaláról.
5. Fordítsa meg a terméket, és a másik oldalról is távolítsa el az anyagot.
6. Ügyeljen arra, hogy minden vágófog azonos hosszúságú legyen.

A vágásmélység-beállítás módosításával kapcsolatos általános tudnivalók

A vágásmélység-beállítás (C) csökken, amikor megélezik a vágófogakat (A). A maximális vágási teljesítmény megtartása érdekében el kell távolítani a reszelés során létrejött anyagokat a mélységhatárolóról (B), hogy megkapjuk az ajánlott vágásmélység-

beállítást. Az adott fűrészlánc megfelelő vágásmélység-beállításának elérésével kapcsolatos utasításokat illetően lásd: *Reszelőberendezés és reszelési szövegk75. oldalon.*

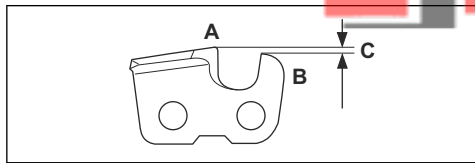

FIGYELMEZTETÉS: A visszarúgás kockázata megnő, ha a mélységhatároló távolsága túl nagy!

A mélységhatároló beállításának módosítása

A vágásmélység-beállítás módosítása és a vágószemek élezése előtt az utasításokat illetően tekintse át a következőt: *A vágószemek élezése66. oldalon.* Azt javasoljuk, hogy minden harmadik láncélezés után végezze el a mélységhatároló távolságának beállítását.

Javasoljuk, hogy a mélységhatároló beállításához használja a sablont, hogy pontosan le tudja mérni a távolságot, és el tudja érni a helyes oldalszöget.

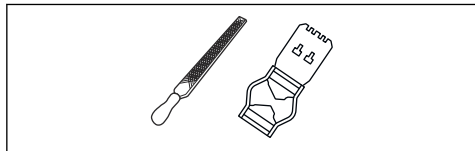

1. Lapos reszelőt és mélységhatároló eszközt használjon a vágásmélység-beállításához. A mélységhatároló beállításához kizárólag Husqvarna sablont használjon, hogy a távolságot pontosan tudja lemérni, és a helyes oldalszöget tudja elérni.
2. Helyezze a mélységhatároló eszközt a fűrészlánc fölé.

Megjegyzés: Az eszköz használatával kapcsolatos további tudnivalókat illetően tekintse át a mélységhatároló csomagolását.

3. A laposreszelő használatával távolítsa el a mélységhatároló kiálló részéről a felesleget.

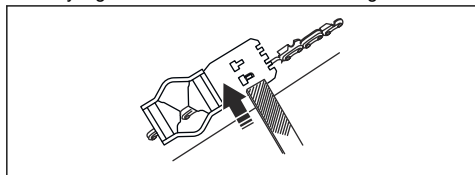

A fűrészlánc feszességének beállítása



FIGYELMEZTETÉS: Ha a feszesség nem megfelelő, a fűrészlánc leugorhat a vezetőlemezzel, ami súlyos sérülést vagy halált okozhat.

A fűrészlánc használat során meghosszabbodik. Rendszeresen állítsa be a fűrészláncot.

1. Lazítsa meg a vezetőlemezt rögzítő anyacsavarokat, amelyek a tengelykapcsoló fedelét/láncféket tartják. Használjon csőkulcsot.

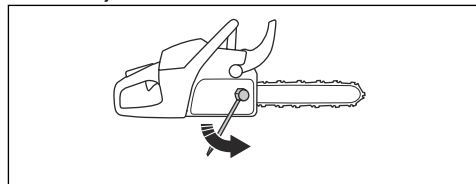

Megjegyzés: Bizonyos modelleken csak egy vezetőlemezt-rögzítő anyacsavar található.

2. Húzza meg az anyacsavarokat kézzel, amilyen erősen csak tudja.
3. Emelje meg a vezetőlemez elejét, és forgassa el a feszítőcsavart. Használjon csőkulcsot.
4. Szorítsa meg a fűrészláncot, amíg szorosan rá nem fekszik a vezetőlemezzel, de még könnyen mozog.

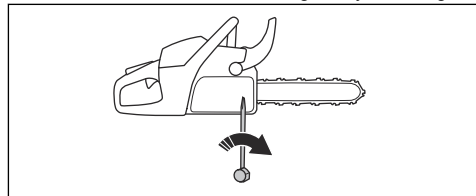

5. Szorítsa meg a vezetőlemez anyacsavarjait a csavarkulccsal, és közben emelje fel a vezetőlemez elülső részét.
6. Győződjön meg arról, hogy a lánc kézzel szabadon körbehúzható, és hogy nem lóg lazán a vezetőlemezzel.

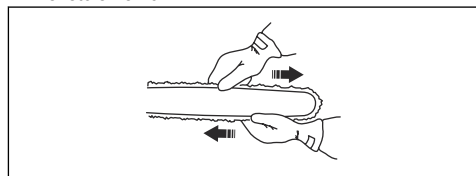

Megjegyzés: A termék feszítőcsavar-pozícióját illetően tekintse át a következőt: *A termék áttekintése39. oldalon.*

A fűrészlánc kenésének ellenőrzése

1. Indítsa el a terméket, és hagyja járni $\frac{1}{4}$ gázzal. Tartsa a vezetőlemez körülbelül 20 cm/8 hüvelyk távolságban egy világos színű felület felett.
2. Ha a fűrészlánc kenése megfelelő, akkor a felületen 1 perc elteltével egyértelmű olajcsík fog megjelenni.

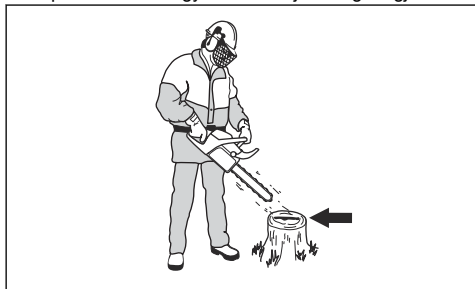

3. Ha a fűrészlánc kenése nem működik megfelelően, végezze el a vezetőlemez ellenőrzését. Az utasításokat illetően tekintse át a következőt: *A vezetőlemez ellenőrzése* 69. oldalon. Forduljon az illetékes szakszervizhez, ha a karbantartási lépések nem segítenek a problémán.

A lánckerék koszorú ellenőrzése

A kapcsolódob egy cserélhető lánckerék koszorúval rendelkezik.

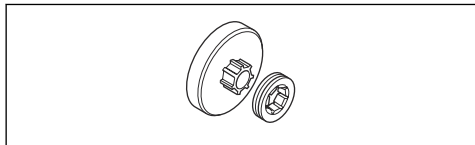

1. Ellenőrizze, hogy nincs-e eltömődve a lánckerék koszorú. Ha szükséges, cserélje ki.
2. Amikor láncot cserél, mindig cserélje ki a lánckerék koszorút is.

A tűgörgős csapágó olajozása

1. Mozdítsa hátrafelé az első kézvédőt a láncfék kikapcsolásához.
2. Távolítsa el a vezetőlemez rögzítő anyacsavarokat, és vegye le a tengelykapcsoló fedelét.

Megjegyzés: Bizonyos modelleken egyetlen vezetőlemez-rögzítő anyacsavar található.

3. Helyezze a terméket stabil felületre, úgy, hogy a tengelykapcsoló dobja felfelé áll.

4. Kenje meg a tűgörgős csapágyat egy zsírpópisztollyal. Kiváló minőségű motorolajat vagy csapágyzsírt használjon.

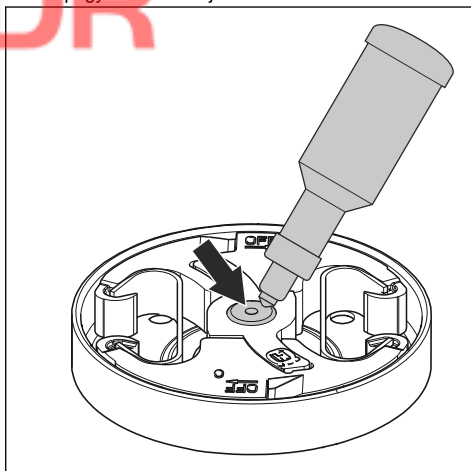

A vágószerkezet ellenőrzése

1. Győződjön meg arról, hogy nincsenek repedések a szegecseken és a szemeken, és hogy egyik szegecs sem laza. Szükség esetén cserélje ki.

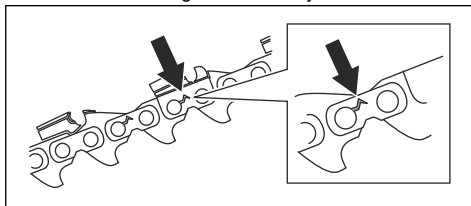

2. Győződjön meg arról, hogy a fűrészlánc könnyen hajlítható. Ha a fűrészlánc merev, cserélje le.
3. Hasonlítsa össze a láncot egy új láncsal annak megállapításához, hogy a szegecsek és a meghajtószemek elhasználódtak-e.
4. Cserélje ki a fűrészláncot, a vágófog leghosszabb része rövidebb, mint 4 mm/0,16 hüvelyk. Emellett akkor is ki kell cserélni a fűrészláncot, ha repedések vannak a vágószemekben.

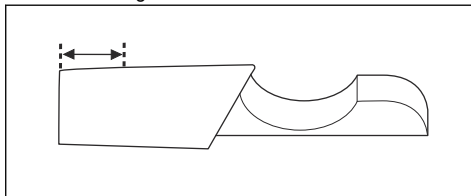

A vezetőlemez ellenőrzése

1. Ellenőrizze, hogy nincs-e eltömődve az olajcsatorna. Szükség esetén tisztítsa meg.

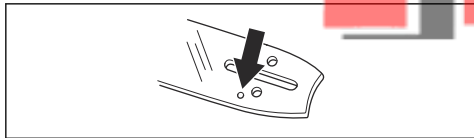

2. Ellenőrizze, hogy nincs-e sorja a vezetőlemez szélein. Reszelő segítségével távolítsa el a sorjakat.

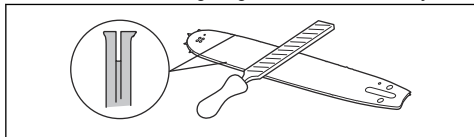

3. Tisztítsa meg a vezetőlemez vágóját.

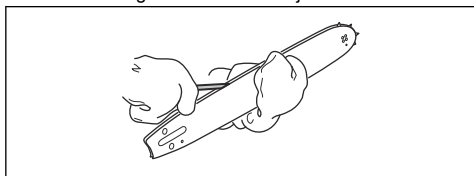

4. Ellenőrizze, hogy nem kopott-e a vezetőlemez vágója. Szükség esetén cserélje ki a vezetőlemezt.

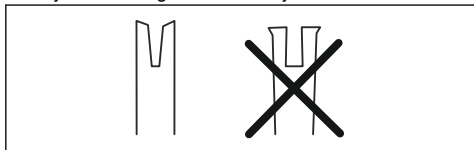

5. Ellenőrizze, hogy nem durva vagy nagyon kopott-e a vezetőlemez csúcsa.

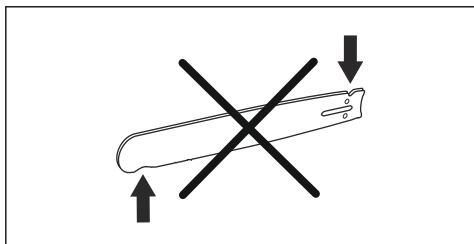

6. Ellenőrizze, hogy az orrkerék szabadon forog-e, és hogy nincs-e eldugulva a vezetőlemez csúcsán lévő kenőnyílás. Szükség esetén tisztítsa meg és kenje meg.

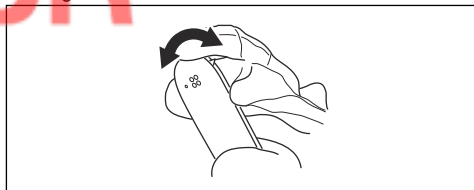

7. Naponta fordítsa meg a vezetőlemezt az élettartama meghosszabbítása érdekében.

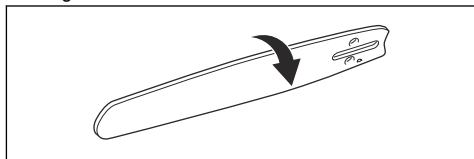

Az üzemanyagtartály és a láncolajtartály karbantartásának elvégzése

- Rendszeresen eressze le és tisztítsa meg az üzemanyagtartályt és a láncolajtartályt.
- Évente vagy szükség esetén ennél gyakrabban cserélje ki az üzemanyagszűrőt.



VIGYÁZAT: Az üzemanyagtartályba került szennyeződések üzemzavart okoznak.

A láncolajáramlás beállítása



FIGYELMEZTETÉS: Az olajszivattyú beállításának elvégzése előtt állítsa le a motort.

1. Fordítsa el az olajszivattyú beállítócsavarját. Használjon csavarhúzózt vagy kombinált csavarkulcsot.
 - a) A láncolaj áramlásának csökkentéséhez forgassa el a beállítócsavart az óramutató járásával egyező irányban.

- b) A láncolaj áramlásának növeléséhez fordítsa el a beállítócsavart az óramutató járásával ellentétes irányban.

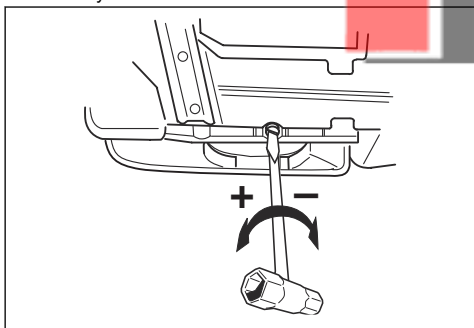

Ajánlott beállítások az olajszivattyúra vonatkozóan

- Vezetőlemez hossza: 38-46 cm/15-18 hüvelyk: közepes áramlás
- Vezetőlemez hossza: 50-71 cm/20-28 hüvelyk: maximális áramlás

Légtisztító rendszer

Az AirInjection™ egy centrifugális légtisztító rendszer, amely eltávolítja a port és a szennyeződéseket, még mielőtt a részecskék a levegőszűrőbe kerülhetnének. Az AirInjection™ meghosszabbítja a levegőszűrő és a motor élettartamát.

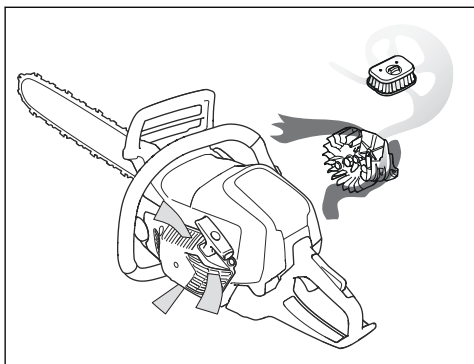

A hűtőrendszer kitisztítása

A hűtőrendszer alacsonyan tartja a motor hőmérsékletét. A hűtőrendszer magában foglalja az indítószervezeten található levegőbeömlő nyílást (A), a lendkeréken lévő fogakat (B), hengeren lévő hűtőbordákat (C), a hűtőcsatornát (D) és a hengerfedelelet (E).

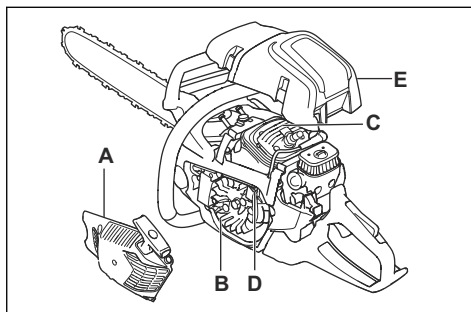

1. Tisztítsa meg kefével a hűtőrendszert hetente egyszer, illetve szükség esetén ennél gyakrabban.
2. Ellenőrizze, hogy nem szennyeződött-e a hűtőrendszer, illetve nincs-e eltömődve.



VIGYÁZAT: A szennyezett vagy eltömődött hűtőrendszer a gép túlhevüléséhez vezethet, ami a termék károsodását okozhatja.

A motor nem indul

A termék megvizsgálendő alkatrésze	Lehetséges ok	Teendő
Indítófogak	Az indítófogak eltömödtek.	Állítsa be vagy cserélje ki az indítófogakat.
		Tisztítsa meg a fogak környékét.
		Beszéljen egy hivatalos szakszerviz-zel.
Üzemanyagtartály	Nem megfelelő üzemanyag.	Engedje le az üzemanyagtartályt és töltsön be megfelelő üzemanyagot.
	Az üzemanyagtartály láncolajjal van tele.	Ha már megpróbálta beindítani a terméket, forduljon az illetékes szakszervizhez. Ha még nem próbálta meg beindítani a terméket, eressze le az üzemanyagtartályt.
Indító, nincs szikra	A gyújtógyertya koszos vagy nedves.	Bizonyosodjon meg róla, hogy a gyújtógyertya száraz és tiszta.
	A szikraköz nem megfelelő.	Tisztítsa meg a gyújtógyertyát. Ügyeljen arra, megfelelő legyen a szikraköz és a gyújtógyertya, és hogy a javasolt vagy azzal egyenértékű gyújtógyertya legyen behelyezve. A helyes szikraközt illetően tekintse át a következőt: <i>Műszaki adatok 72. oldal.</i>
Gyújtógyertya és henger	A gyújtógyertya kilazult.	Húzza meg a gyújtógyertyát.
	A motor befulladt, mert ismételt teljes szívást alkalmaztak a beindítása után.	Távolítsa el és tisztítsa meg a gyújtógyertyát. Helyezze el a terméket az oldalára fordítva úgy, hogy a gyújtógyertya nyílása Öntől távol helyezkedjen el. Húzza meg 6-8 alkalommal erősen az indítókötelet. Szerelje össze a gyújtógyertyát, és indítsa be a terméket. Lásd az <i>A termék elindítása 50. oldal</i> on fejezetet.

A motor elindul, de leáll

A termék megvizsgálendő alkatrésze	Lehetséges ok	Teendő
Üzemanyagtartály	Nem megfelelő üzemanyag.	Engedje le az üzemanyagtartályt és töltsön be megfelelő üzemanyagot.
Porlasztó	Az alapjárat fordulatszám nem megfelelő.	Forduljon az illetékes szakszervizhez.

A termék megvizsgáló alkatrésze	Lehetséges ok	Teendő
Légszűrő	Eltömődött a légszűrő.	Tisztítsa meg vagy cserélje ki a levegőszűrőt.
Üzemanyagszűrő	Eltömődött üzemanyagszűrő.	Cserélje ki az üzemanyagszűrőt.

Szállítás és raktározás

Szállítás és raktározás

- A termék és az üzemanyag tárolásához és szállításához győződjön meg róla, hogy nincsenek szivárgások vagy gőzök. Szikra vagy nyílt láng, például elektromos készülékektől vagy kazánoktól, tüzet okozhat.
- Mindig engedélyezett tartályokat használjon az üzemanyag tárolására és szállítására.
- Szállítás és hosszú távú tárolás előtt ürítse ki az üzemanyag- és a láncolajtartályt. A felesleges üzemanyagot és láncolajat adja le egy erre kijelölt gyűjtőpontra.
- A sérülések és a termék károsodásának elkerülése érdekében használja a terméken található szállítási biztosítószerkezetet. A nem mozgó fűrészlánc is súlyos sérüléseket okozhat.
- Távolítsa el a gyertyapipát a gyűjtőgyertyáról, és kapcsolja be a láncféket.

- Szállításkor rögzítse biztosan a terméket.

A termék felkészítése hosszú időn át tartó tárolásra

- Szerelje szét és tisztítsa meg a fűrészláncot és a vezetőlemezen lévő vajatot.



VIGYÁZAT: Ha a fűrészlánc és a vezetőlemez nincs megtisztítva, akkor merevvé válhatnak vagy eltömődhetnek.

- Csatlakoztassa a szállítási védőtokot.
- Tisztítsa meg a terméket. Az utasításokat illetően tekintse át a következőt: *Karbantartási terv59. oldal*.
- Végezze el a termék teljes körű szervizelését.

Műszaki adatok

Műszaki adatok

	Husqvarna 545 Mark II	Husqvarna 545G Mark II	Husqvarna 550 XP Mark II	Husqvarna 550 XPG Mark II
Motor				
Hengerűrtartalom, cm ³	50,1	50,1	50,1	50,1
Üresjárat fordulatszám, ford/perc	2800	2800	2800	2800
Legnagyobb motor-teljesítmény az ISO 7293 szerint, kW/hp @ rpm	2,7/3,6 @ 9900	2,7/3,6 @ 9900	3,0/4,0 @ 10200	3,0/4,0 @ 10200
Gyújtásrendszer⁵				
Gyújtógyertya	NGK CMR6H	NGK CMR6H	NGK CMR6H	NGK CMR6H
Elektródahézag, mm	0,5	0,5	0,5	0,5

⁵ Használja mindig az előírt típusú gyújtógyertyát! Nem megfelelő gyújtógyertya használata komolyan károsíthatja a hengert és a dugattyút.

	Husqvarna 545 Mark II	Husqvarna 545G Mark II	Husqvarna 550 XP Mark II	Husqvarna 550 XPG Mark II
Üzemanyag- és olajozási rendszer				
Üzemanyagtartály úrtartalma, liter/cm ³	0,53/530	0,53/530	0,53/530	0,53/530
Olajtartály úrtartalma, liter/cm ³	0,32/320	0,32/320	0,32/320	0,32/320
Olajszivattyú típusa	Állítható	Állítható	Állítható	Állítható
Tömeg				
Tömeg, kg	5,3	5,5	5,3	5,5
Zajkibocsátás⁶				
Hangteljesítményszint, dB(A)-ben mérve	114	114	115	115
Hangteljesítményszint, garantált, L _{WA} dB(A)	116	116	117	117
Zajszintek⁷				
Ekvivalens hangnyomásszint a felhasználó fülénél, dB(A)	106	106	107	107
Ekvivalens rezgésszintek, a_{hveq}⁸				
Első fogantyú, m/s ²	3,6	3,6	3,3	3,3
Hátsó fogantyú, m/s ²	4,1	4,1	4,9	4,9
Fűrészlánc/vezetőlemez				
Csillagkerék típusa/fogak száma	Rim/7	Rim/7	Rim/7	Rim/7
A fűrészlánc sebessége m/s-ban, a maximális motorsebesség 133%-a esetén.	25,4	25,4	26,1	26,1

⁶ A környezetben a 2000/14/EK sz. EK irányelvvel összhangban hangteljesítményként mért zajkibocsátás (LWA).

⁷ Az ekvivalens hangnyomásszintet az ISO 22868 értelmében a különböző hangnyomásszintek időhöz viszonyított összenergiájaként számítják ki, változó munkakörülmények között. Az ekvivalens hangnyomásszint tipikus statisztikus ingadozása az 1 dB (A) szórása.

⁸ Az ekvivalens rezgésszintet az ISO 22867 értelmében a rezgésszintek időhöz viszonyított összenergiájaként számítják ki, változó munkakörülmények között. Az ekvivalens rezgésszintre vonatkozó jelentési adatok az 1 m/s² tipikus statisztikus ingadozásával (szórásával) rendelkeznek.

Javasolt vágószerkezet

A Husqvarna 545 Mark II, 545G Mark II, 550 XP Mark II, 550 XPG Mark II láncfűrész modellek biztonságát az EN ISO 11681-1:2011 (Erdészeti gépek – Hordozható láncfűrészekre vonatkozó biztonsági követelmények és tesztelés) előírása szerint értékelték, és ennek alapján megfelelnek a biztonsági követelményeknek, amennyiben az alább felsorolt vezetőlemez és fűrészlánc kombinációkkal vannak felszerelve.

Kis visszarúgású fűrészlánc

A kis visszarúgású fűrészláncoként megjelölt fűrészláncok megfelelnek a következőben meghatározott, kis visszarúgásra vonatkozó előírásnak: ANSI B175.1-2012.

Visszarúgás és a vezetőlemez orrkerekének sugara

Orrkerékkel rendelkező vezetőlemezek esetében az orrkerék sugarát a fogak száma határozza meg, pl.10T. Szilárd vezetőlemezek esetében az orrkerék sugarát az orrkerék sugarának mérete határozza meg. Adott hosszúságú vezetőlemez esetén a felsoroltnál kisebb orrkerék-sugarú vezetőlemez is használható.

Megjegyzés: Az alkalmazható vágáshossz általában 1 hüvellyel kisebb, mint a vezetőlemez névleges hossza.

Jóváhagyott vágószerkezet – 545 Mark II és 545G Mark II						
Vetőlemez				Fűrészlánc		
Hossz, hüvely/cm	Osztás, hüvelyk	Mélység, hüvelyk/ mm	Max. orrsugár	Típus	Hossz, meghajtószemek (sz.)	Kis visszarúgás
13/33	0,325	0,050/1,3	11T	Husqvarna SP33G	56	Igen
15/38					64	
16/41					66	
18/46					72	
20/50					80	
13/33	0,325	0,058/1,5	11T	Husqvarna H25	56	Igen
15/38			12T		64	
16/41					66	
18/46					72	
20/50					80	

Jóváhagyott vágószerkezet – 550 XP Mark II és 550 XPG Mark II						
Vezetőlemez				Fűrészlánc		
Hossz, hüvely/cm	Osztás, hüvelyk	Mélység, hüvelyk/ mm	Max. orrsugár	Típus	Hossz, meghajtószemek (sz.)	Kis visszarúgás
13/33	0,325	0,050/1,3	11T	Husqvarna SP33G	56	Igen
15/38					64	
16/41					66	
18/46					72	
20/50					80	
13/33	0,325	0,058/1,5	11T	Husqvarna H25	56	Igen
15/38			12T		64	
16/41					66	
18/46					72	
20/50					80	
13/33	0,325	0,058/1,5	11T	Husqvarna H21	56	
15/38			12T		64	
16/41					66	
18/46					72	
20/50					80	

Pixel



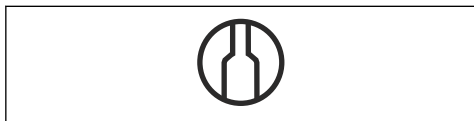

A Pixel egy könnyebb vezetőlemez-fűrészlánc kombináció, amelynek segítségével szűk vágások ejthetők, így még energiahatékonyabb működés érhető el. Ezen előnyök kiaknázásához a vezetőlemez és a fűrészlánc egyaránt a Pixel használatát igényli. A Pixel vágószerkezetet ez a szimbólum jelöli.



Reszelőberendezés és reszelési szögek

Használjon Husqvarna reszelősablont a fűrészlánc megélezéséhez. Husqvarna reszelősablon használatával biztosan a megfelelő élezési szögeket érheti el. A cikkszámok az alábbi táblázatban olvashatók.

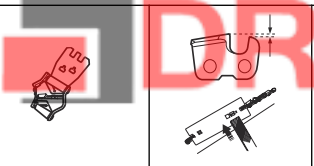
Ha nem biztos abban, hogy hogyan tudja azonosítani a fűrészlánc típusát az adott termék esetében, a további tudnivalókat illetően tekintse át a következőt: www.husqvarna.com.

					
SP33G	4,8 mm/ 3/16 hü- velyk	586 93 84-04	0,025 hüvelyk / 0,65 mm	30°	80°
H25		505 69 81-09			80°
H21		505 69 81-09			60°

EK megfeleléségi nyilatkozat

EK megfeleléségi nyilatkozat

Per Gustafsson, Fejlesztési Igazgató (A technikai dokumentációért felelős hivatalos képvisellete).

Husqvarna AB, SE-561 82 Huskvarna, Svédország, tel: +46-36-146500, saját felelősségére kijelenti, hogy azok a Husqvarna 545 Mark II, 545G Mark II 550 XP Mark II és 550 XPG Mark II erdészeti használatra szánt láncfűrészek, amelyek a 2018-as évben vagy ezt követően kaptak sorozatszámot (az év jól láthatóan fel van tüntetve a típustáblán, a sorozatszám előtt), megfelelnek az EGK TANÁCSA következő IRÁNYELVEI követelményeinek:

- a 2006. május 17-i, „gépekre vonatkozó” irányelv **2006/42/EK**.
- a 2014. február 26-i, „elektromágneses megfelelésséggel kapcsolatos” irányelv **2014/30/EU**.
- a 2000. május 8-i, „környezeti zajkibocsátással kapcsolatos” irányelv **2000/14/EK**.
- a 2011. június 8-i, „az egyes veszélyes anyagok elektromos és elektronikus berendezésekben való alkalmazásának korlátozására” vonatkozó irányelv **2011/65/EU**.

A következő szabványok kerültek alkalmazásra: EN ISO 12100:2010, EN ISO 14982:2009, EN ISO 11681-1:2011, EN 50581:2012.

Bejelentett tanúsítási szervezet: **0404, RISE SMP Svensk Maskinprovning AB**, A Box 7035, SE-750 07 Uppsala, Sweden elvégezte az EK szerinti bevizsgálást a gépekről szóló irányelv (2006/42/EK) 12. cikkelyének 3b pontjával összhangban. Az EK típusú bevizsgálásra vonatkozó tanúsítványok a VI. melléklettel összhangban a következő számokat viselik: 0404/18/2514 – 545 Mark II, 0404/18/2514 - 545G Mark II, 550 XP Mark II és 550 XPG Mark II.

Ezen túlmenően a 0404, RISE SMP Svensk Maskinprovning AB, Box 7035, SE-750 07 Uppsala, Sweden igazolt, „a környezeti zajkibocsátásról szóló”, 2000. május 8-i 2000/14/EK sz. tanácsi irányelv V. mellékletének való megfelelési tanúsítvánnyal rendelkezik. A bizonyítványok számai: **01/161/112** - 545 Mark II, 545G Mark II, **01/161/113** - 550 XP Mark II, 550 XPG Mark II.

A zajkibocsátásra vonatkozó tájékoztatást illetően tekintse át a következőt: *Műszaki adatok72. oldalon*.

A szállított láncfűrész megfelel az EK-típusvizsgálaton átesett példának.

Huskvarna, 2018-08-15



SPIS TREŚCI

Wstęp.....	78	Transport i przechowywanie.....	110
Bezpieczeństwo.....	80	Dane techniczne.....	111
Montaż.....	86	Akcesoria.....	112
Przeznaczenie.....	86	Deklaracja zgodności WE.....	115
Przegląd.....	98	0
Rozwiązywanie problemów.....	109		

Wstęp

Przeznaczenie

Ten produkt jest przeznaczony do cięcia drewna.

Uwaga: Przepisy krajowe mogą ograniczać możliwość użycia tego produktu.

Nieustannie prowadzone są prace w celu zwiększenia bezpieczeństwa użytkownika i wydajności pracy. Dodatkowe informacje można uzyskać w punkcie serwisowym.

Opis produktu

Urządzenie Husqvarna 545 Mark II, 545G Mark II, 550 XP Mark II, 550 XPG Mark II to pilarki z silnikiem spalinowym.

Przegląd produktu

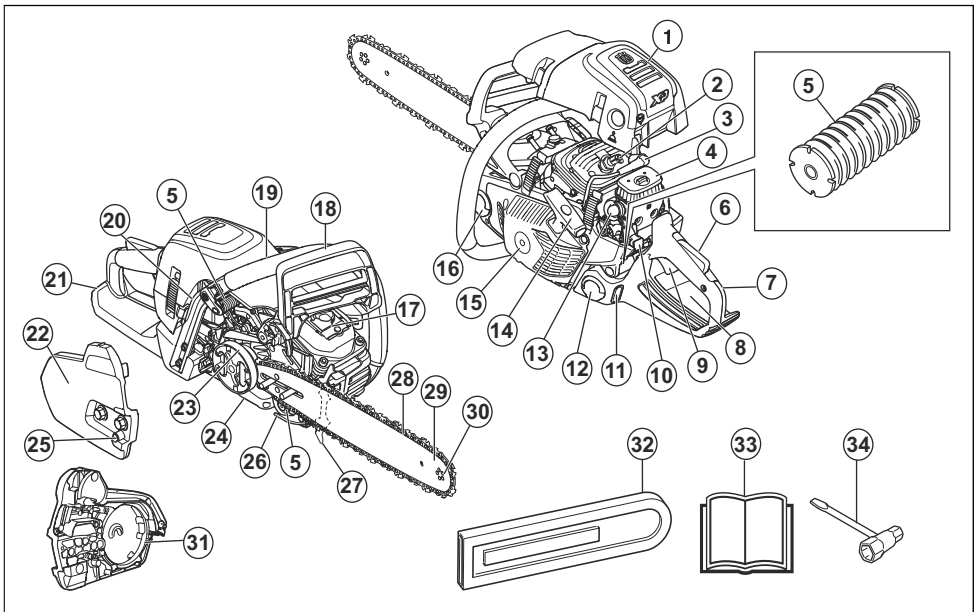

1. Pokrywa cylindra
2. Świeca zapłonowa

3. Korek świecy zapłonowej
4. Filtr powietrza

5. System przeciwdrganiowy, 3 elementy
6. Blokada wyzwalania przepustnicy
7. Uchwyt tylny
8. Naklejki informacyjne i ostrzegawcze
9. Spust przepustnicy
10. Przełącznik start/stop
11. Wziernik kontrolny poziomu paliwa
12. Zbiornik paliwa
13. Pompka zastrzykowa
14. Rączka linki rozrusznika
15. Obudowa rozrusznika
16. Zbiornik oleju do smarowania łańcucha
17. Tłumik
18. Hamulec łańcucha i zabezpieczenie przed odbiciem
19. Uchwyt przedni
20. Włącznik ogrzewania uchwytów (545G Mark II, 550 XPG Mark II)
21. Osłona prawej ręki
22. Osłona sprzęgła
23. Bęben sprzęgła
24. Śruba regulacyjna, pompa oleju
25. Śruba regulująca napięcie łańcucha
26. Wychwytnik łańcucha
27. Zderzak
28. Łańcuch
29. Prowadnica
30. Końcówka prowadnicy
31. Taśma hamulca
32. Osłona prowadnicy
33. Instrukcja obsługi
34. Klucz dwustronny

Symbole znajdujące się na produkcie



Stop.



Należy zachować ostrożność i prawidłowo korzystać z produktu. Produkt może spowodować poważne obrażenia ciała lub śmierć operatora lub innych osób.



Przed użyciem produktu należy dokładnie i ze zrozumieniem przeczytać instrukcję obsługi.



Należy zawsze nosić zatwierdzony kask ochronny oraz zatwierdzone ochronniki słuchu i wzroku.



Należy używać obu rąk podczas korzystania z produktu.



Nie można pozwolić, aby wierzchołek prowadnicy dotykał obiektu.



Urządzenia nie należy obsługiwać tylko jedną ręką.



Ostrzeżenie! Odbicie może nastąpić, gdy wierzchołek prowadnicy dotknie jakiegoś przedmiotu. Odbicie wywołuje bardzo szybką, odwrotną reakcję, która powoduje odrzut prowadnicy w górę i w kierunku operatora. Może spowodować poważne obrażenia ciała.



Niniejszy produkt jest zgodny z obowiązującymi dyrektywami wspólnoty europejskiej.



Emisje hałasu do środowiska zgodnie z dyrektywą europejską 2000/14/EC i przepisami Nowej Południowej Walii „Protection of the Environment Operations (Noise Control) Regulation 2017.” Dane dotyczące emisji hałasu można znaleźć na etykiecie maszyny oraz w rozdziale „Dane techniczne”.



Hamulec piły łańcuchowej, włączony (prawa strona). Hamulec piły łańcuchowej, wyłączony (lewa strona).



Ssanie.



Gruszka pompki paliwa.



Regulacja pompy oleju.



Paliwo.



Olej do smarowania łańcucha.



Jeśli na produkcie widnieje ten symbol, jest on wyposażony w podgrzewane uchwyty.



OSTRZEŻENIE: Ingerencja w silnik powoduje unieważnienie europejskiego zatwierdzenia typu produktu.

Uwaga: Pozostałe symbole/naklejki samoprzylepne umieszczone na produkcie dotyczą wymogów związanych z certyfikatami w niektórych krajach.

Bezpieczeństwo

Definicje dotyczące bezpieczeństwa

Ostrzeżenia, uwagi i informacje są używane do zwrócenia uwagi na szczególnie ważne sekcje instrukcji obsługi.



OSTRZEŻENIE: Jest używane, gdy istnieje ryzyko poważnych obrażeń, śmierci operatora lub uszkodzenia otoczenia w wyniku nieprzestrzegania instrukcji obsługi.



UWAGA: Jest używane, gdy istnieje ryzyko uszkodzenia materiałów lub urządzenia w wyniku nieprzestrzegania instrukcji obsługi.

Uwaga: Stosuje się, aby przekazać więcej informacji, które są przydatne w danej sytuacji.

Ogólne zasady bezpieczeństwa



OSTRZEŻENIE: Przed rozpoczęciem użytkowania produktu przeczytać następujące ostrzeżenia.

- Pilarka może okazać się niebezpiecznym narzędziem. Nieprawidłowe lub nieuważne posługiwanie się nią może być przyczyną poważnych obrażeń lub śmierci. Dlatego bardzo ważne jest, aby dokładnie i ze zrozumieniem zapoznać się z treścią niniejszej instrukcji.
- Pod żadnym pozorem nie wolno zmieniać ani modyfikować fabrycznej konstrukcji urządzenia bez zezwolenia wydanego przez producenta. Nie należy używać produktu, który wydaje się zmodyfikowany przez inne osoby, należy zawsze stosować akcesoria zalecane dla tego produktu. Samowolne wprowadzanie zmian oraz/lub montowanie wyposażenia nie zatwierdzonego przez producenta może stać się przyczyną groźnych obrażeń lub śmierci obsługującego urządzenie bądź innych osób.
- Wewnątrz tłumika znajdują się substancje chemiczne mogące wywoływać choroby nowotworowe. W razie uszkodzenia tłumika unikać styczności z tymi elementami.
- Długotrwałe wdychanie spalin silnikowych, zawiesiny oleju łańcuchowego w powietrzu oraz pyłu

towarzyszącego powstawaniu wirów może być szkodliwe dla zdrowia.

- Niniejszy produkt podczas pracy wytwarza pole elektromagnetyczne. W pewnych okolicznościach pole to może zakłócać pracę aktywnych lub pasywnych implantów medycznych. Przed użyciem tego produktu osoby z wszczepionym implantem medycznym powinny skonsultować się z lekarzem i producentem implantu w celu ograniczenia ryzyka poważnych lub śmiertelnych obrażeń.
- Informacje zawarte w niniejszej instrukcji obsługi nigdy nie zastępują profesjonalnej umiejętności i doświadczenia. W razie niepewności zasięgnąć porady eksperta. Skontaktować się ze sprzedawcą lub doświadczonym użytkownikiem pilarki. Nigdy nie podejmować się zadań przekraczających własne siły i umiejętności!

Instrukcje bezpieczeństwa dotyczące obsługi



OSTRZEŻENIE: Przed rozpoczęciem użytkowania produktu przeczytać następujące ostrzeżenia.

- Przed przystąpieniem do używania produktu należy zapoznać się z przyczynami i skutkami odbicia oraz ze sposobami unikania odbicia. Aby uzyskać odpowiednie instrukcje — patrz *Informacje dotyczące odbicia na stronie 89*.
- Nie wolno używać produktu, jeśli jest uszkodzony.
- Nigdy nie używać produktu, w którym nasadka świecy zapłonowej i przewód zapłonowy mają widoczne uszkodzenia. Zachodzi wówczas ryzyko iskrzenia, co może być przyczyną pożaru.
- Nigdy nie wolno używać produktu, odczuwając zmęczenie bądź znajdując się pod wpływem alkoholu lub leków, które mogą wpływać ujemnie na wzrok, zdolność oceny sytuacji lub panowanie nad wykonywanymi ruchami.
- Unikać używania produktu w niesprzyjających warunkach atmosferycznych, np. w gęstej mgle, w deszczu, przy silnym wietrze, na silnym mrozie itp. Praca w złych warunkach atmosferycznych jest męcząca i niesie ze sobą dodatkowe zagrożenia, np. oblodzenie gruntu, nieprzewidywalny kierunek obalania drzew itp.

- Nigdy nie uruchamiać produktu, jeśli nie są zamontowane prowadnica, łańcuch pilarki i wszystkie osłony. Aby uzyskać odpowiednie instrukcje — patrz *Montaż na stronie 86*. Gdy prowadnica i łańcuch nie są zamontowane do produktu, sprzęgło może się obluźnić i spowodować poważne obrażenia.

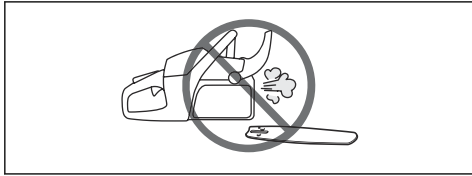

- Nigdy nie uruchamiać silnika w zamkniętym pomieszczeniu. Należy pamiętać o tym, że wdychanie spalin silnikowych jest niebezpieczne.
- Spaliny mają wysoką temperaturę i mogą zawierać iskry, które mogą się stać przyczyną pożaru. Nigdy nie włączaj produktu w pobliżu materiałów łatwopalnych!
- Należy obserwować, co dzieje się w otoczeniu i upewnić się, czy nie zachodzi ryzyko, że ludzie lub zwierzęta mogą zetknąć się z osprzętem tnącym lub wpłynąć na kontrolowanie go.
- Nigdy nie zezwalać dzieciom na używanie urządzenia lub przebywanie w jego pobliżu. Ponieważ produkt jest wyposażony w sprężynowy przełącznik start/stop i może zostać uruchomiony nawet przez powolne i słabe oddziaływanie na rączkę rozrusznika, w pewnych okolicznościach mogą uruchomić go nawet małe dzieci. Oznacza to ryzyko poważnych obrażeń. Dlatego gdy produkt nie jest pod nadzorem, należy zdejmować nasadkę świecy zapłonowej.
- Warunkiem zachowania pełnej kontroli nad produktem jest stabilna pozycja przy pracy. Nigdy nie należy pracować, stojąc na drabinie, znajdując się na drzewie lub nie mając stabilnego podłoża pod nogami.

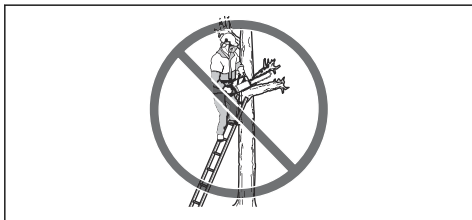

- W przypadku braku ostrożności strefa odbicia prowadnicy może przypadkowo zetknąć się z

gałęzią, pobliskim drzewem lub innym przedmiotem i spowodować odbicie.

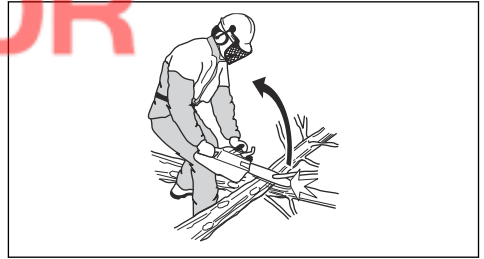

- Nigdy nie należy posługiwać się produktem, trzymając go jedną ręką. Trzymanie urządzenia jedną ręką nie zapewnia bezpiecznego panowania nad nim.
- Należy zawsze trzymać urządzenie dwoma rękoma. Prawą ręką trzymać za uchwyt tylny, a lewą za uchwyt przedni. Operator, bez względu na to, czy jest prawo- czy leworęczny, musi trzymać w ten sposób. Trzymać mocno, tak aby kciuki i palce obejmowały uchwyty. Pewne utrzymywanie produktu w podany sposób zmniejsza ryzyko odbicia i pozwala na zachowanie kontroli nad produktem. Nie puszczać uchwytów!

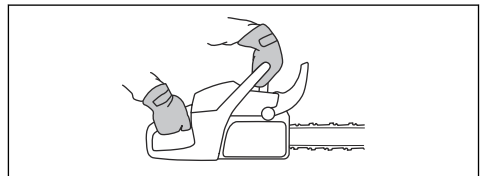

- Nigdy nie należy używać produktu powyżej wysokości ramion.



- Nie przystępować do pracy przy użyciu produktu, jeżeli nie ma możliwości wezwania pomocy w razie wypadku.
- W razie potrzeby przeniesienia produktu należy wyłączyć silnik i zablokować łańcuch za pomocą hamulca łańcucha. Trzymać produkt z prowadnicą i łańcuchem skierowanymi do tyłu. W czasie przenoszenia produktu na dowolną odległość lub transportowania osłona transportowa prowadnicy musi być założona.
- Stawiając produkt na ziemi, należy zabezpieczać łańcuch za pomocą hamulca łańcucha i mieć produkt

pod nadzorem. W razie odstawienia produktu na dłuższy czas należy wyłączyć silnik.

- Może zdarzyć się, że trociny wejdą w osłonę sprężła i spowodują zablokowanie się łańcucha. Zawsze wyłączać silnik przed przystąpieniem do czyszczenia.
- Włączanie silnika w zamkniętych lub źle wentylowanych pomieszczeniach może być przyczyną śmierci wskutek zatrucia tlenkiem węgla.
- Spaliny silnikowe mają wysoką temperaturę i mogą zawierać iskry, które mogą się stać przyczyną pożaru. Nigdy nie włączać urządzenia w pomieszczeniach zamkniętych lub w pobliżu materiałów łatwopalnych.
- Należy używać hamulca łańcucha jako hamulca postojowego przy uruchamianiu urządzenia oraz przy przenoszeniu na krótkie odległości. Należy zawsze przenosić produkt za uchwyt przedni. Zmniejsza to ryzyko uderzenia operatora oraz osób znajdujących się jego pobliżu łańcuchem pilarki.
- Nadmierne wystawienie operatora na działanie wibracji może powodować uszkodzenia układu krążenia i układu nerwowego, szczególnie u ludzi z wadami krążenia. Zwrócić się do lekarza w przypadku rozpoznania u siebie objawów dolegliwości somatycznych, których przyczyną może być wystawienie na nadmierne drgania. Przykładami takich objawów są drętwienie, brak czucia, „łaskotanie”, „klucie”, ból, całkowita lub częściowa utrata siły, zmiany koloru skóry lub naskórka. Objawy te zazwyczaj są odczuwalne w palcach, dłoniach i nadgarstkach. Mogą one się nasilać w niskich temperaturach.
- Nie jest możliwe omówienie wszystkich sytuacji, w jakich potencjalnie można się znaleźć podczas pracy z produktem. Zawsze zachowywać ostrożność i kierować się zdrowym rozsądkiem. Nie podejmować się prac przekraczających własne kwalifikacje. Jeżeli po przeczytaniu niniejszej instrukcji nadal są wątpliwości co do sposobów postępowania, nie kontynuować pracy i zwrócić się o poradę do eksperta. W razie pytań dotyczących korzystania z produktu skontaktować się z punktem sprzedaży lub z Husqvarna. Chętnie służymy pomocą i radą, aby umożliwić korzystanie z produktu w lepszy i bardziej bezpieczny sposób. Warto przejść szkolenie w zakresie posługiwania się pilarką. Informacje o dostępnych materiałach szkoleniowych i kursach można otrzymać w punkcie sprzedaży, w szkółce leśnej lub w bibliotece.

Środki ochrony osobistej



OSTRZEŻENIE: Przed rozpoczęciem użytkowania produktu przeczytać następujące ostrzeżenia.



- Większość wypadków zdarza się, gdy łańcuch pilarki dotyka ciała operatora. Stosować zatwierdzone środki ochrony osobistej podczas pracy. Środki ochrony osobistej nie zapewniają pełnej ochrony przed urazami, ale zmniejszają stopień obrażeń ciała w razie wypadku. Zwrócić się do swojego dealera, aby uzyskać zalecenia dotyczące odpowiedniego sprzętu.
- Odzież musi być dopasowana, ale nie może ograniczać ruchów. Regularnie sprawdzać stan środków ochrony osobistej.
- Stosować atestowany kask ochronny.
- Stosować atestowane środki ochrony słuchu. Długotrwałe przebywanie w hałasie może doprowadzić do trwałego uszkodzenia słuchu.
- Stosować okulary ochronne lub siatkę ochronną twarzy, by ograniczyć ryzyko obrażeń w wyniku uderzenia przedmiotem odrzuconym spod urządzenia. Urządzenie może odrzucać z dużą siłą przedmioty takie jak wióry, małe kawałki drewna itp. Może to spowodować poważne obrażenia, szczególnie w razie uderzenia w oko.
- Używać rękawic ochronnych z zabezpieczeniem przed przecięciem pilarką.
- Używać spodni z wkładką zabezpieczającą.
- Nosić obuwie z zabezpieczeniem przed przecięciem piłą, z podnoskami stalowymi i przeciwpoślizgowymi podeszwami.
- Apteczka pierwszej pomocy powinna znajdować się zawsze w pobliżu.
- Ryzyko iskrzenia. Należy zawsze mieć w pobliżu sprzęt gaśniczy i łopatę, aby zapobiec pożarom lasów.

Zespoły zabezpieczające na urządzeniu



OSTRZEŻENIE: Przed rozpoczęciem użytkowania produktu przeczytać następujące ostrzeżenia.

- Nie należy używać maszyny z uszkodzonymi urządzeniami zabezpieczającymi.



- Regularnie przeprowadzać kontrole urządzeń zabezpieczających. Patrz *Konserwacja i kontrola zespołów zabezpieczających produktu na stronie 100*.
- Jeśli urządzenia zabezpieczające są uszkodzone, skontaktować się z warsztatem obsługi technicznej Husqvarna.

Hamulec łańcucha i zabezpieczenie przed odbiciem

Urządzenie wyposażone jest w hamulec łańcucha, który zatrzymuje łańcuch piły w razie odbicia. Hamulec łańcucha zmniejsza ryzyko wypadku, lecz tylko operator pilarki może mu ostatecznie zapobiec.

Hamulec łańcucha (A) włączany jest ręcznie (lewą ręką) bądź automatycznie za pomocą mechanizmu bezwładnościowego. Popchnąć zabezpieczenie przed odbiciem (B) do przodu, aby włączyć hamulec łańcucha ręcznie.

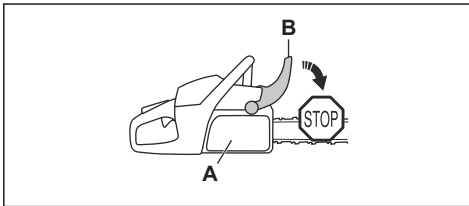

Pociągnąć zabezpieczenie przed odbiciem do tyłu, aby wyłączyć hamulec łańcucha.

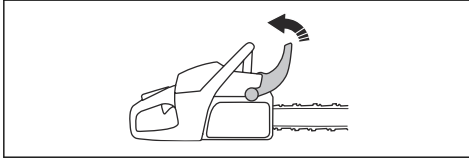

Blokada wyzwalania przepustnicy

Blokada przepustnicy zabezpiecza przed jej przypadkowym naciśnięciem. Po chwyceniu uchwyty całą dłonią i naciśnięciu blokady wyzwalania przepustnicy (A), spust przepustnicy (B) zostanie zwolniony. Po zwolnieniu uchwyty spust przepustnicy i blokada powrócą do swoich pozycji wyjściowych. Spowoduje to zablokowanie spustu przepustnicy w pozycji biegu jałowego.

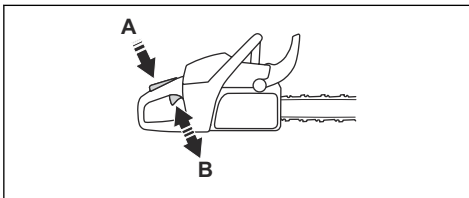

Wychwytnik łańcucha

Wychwytnik łańcucha wyłapuje łańcuch pilarki, jeśli ten pęknie lub obluzuje się. Skorygować naprężenie łańcucha pilarki i prawidłowo nasmarować łańcuch pilarki i drążek prowadnicy, aby zmniejszyć ryzyko wypadków.

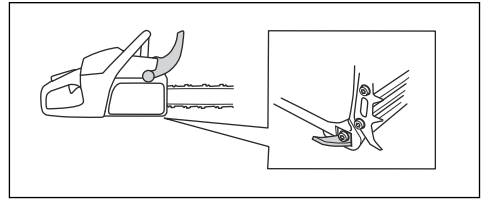

Osłona prawej ręki

Osłona prawej ręki zapewnia ochronę dłoni na tylnym uchwycie. Osłona prawej ręki zapewnia ochronę dłoni w przypadku zerwania lub obluzowania się łańcucha. Osłona prawej ręki zapewnia także ochronę dłoni przed gałęziami i patykami.

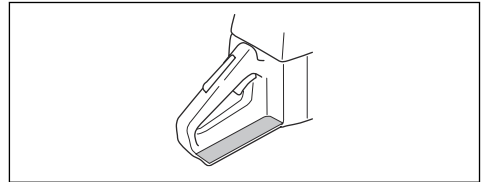

System tłumienia drgań

System tłumienia drgań zmniejsza drgania na uchwytach. Zespoły tłumiące drgania rozdzielają korpus produktu i zespół uchwytów.

Aby uzyskać informacje na temat lokalizacji systemu tłumienia drgań w danym produkcie, patrz *Przegląd produktu na stronie 78*.

Przełącznik start/stop

Silnik należy wyłączyć za pomocą przełącznika start/stop.

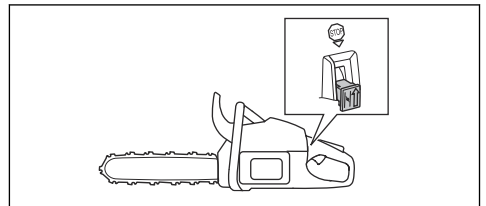

OSTRZEŻENIE: Wylącznik automatycznie powraca do położenia rozruchu. Aby zapobiec przypadkowemu uruchomieniu, należy wymontować korek świecy zapłonowej ze świecy zapłonowej podczas

montażu lub przeprowadzić konserwację produktu.

Zasady bezpieczeństwa dotyczące paliwa



OSTRZEŻENIE: Przed rozpoczęciem użytkowania produktu przeczytać następujące ostrzeżenia.

- Zapewnić dobrą wentylację w miejscach tankowania lub przygotowywania mieszanki paliwa do silników dwusuwowych (benzyna i olej do dwusuwów).
- Paliwo i jego opary są bardzo łatwopalne. Wdychanie oparów paliwa lub kontakt paliwa ze skórą może doprowadzić do poważnych obrażeń. Zachować ostrożność i zapewnić dobrą wentylację podczas postępowania z paliwem.
- Zachować ostrożność podczas obchodzenia się z paliwem i olejem do smarowania łańcucha. Pamiętać o niebezpieczeństwie pożaru i eksplozji oraz o ryzyku wdychania oparów i związanej z tym szkodliwości dla zdrowia.
- Nie palić tytoniu ani nie pozostawiać gorących przedmiotów w pobliżu paliwa.
- Przed przystąpieniem do tankowania wyłączyć silnik i odczekać kilka minut, aby ostygł.
- Korek wlewowy należy otwierać ostrożnie, ponieważ wewnątrz zbiornika może panować nadciśnienie.
- Po zatankowaniu dokładnie zakręcić korek wlewowy.
- Nigdy nie tankować paliwa do maszyny, gdy uruchomiony jest silnik.
- Przed uruchomieniem produktu przenieść go na bezpieczną odległość, co najmniej 3 m (10 stóp), od miejsca tankowania.

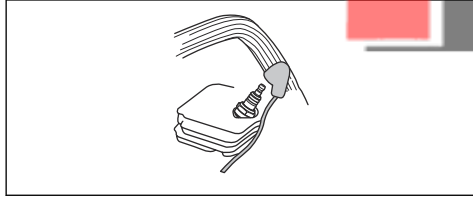

Tłumik



OSTRZEŻENIE: Podczas pracy produktu, również na biegu jałowym oraz po wyłączeniu produktu tłumik jest bardzo gorący. Istnieje ryzyko pożaru, zwłaszcza w przypadku używania produktu w pobliżu łatwopalnych materiałów i/lub oparów.



OSTRZEŻENIE: Nigdy nie używać produktu bez tłumika lub z uszkodzonym tłumikiem. Uszkodzony tłumik zwiększa poziom hałasu oraz ryzyko pożaru. Zapewnić odpowiednie narzędzia przeciwpożarowe w pobliżu miejsca pracy. Nie używać produktu bez siatki przeciwwiskrowej lub z uszkodzoną siatką przeciwwiskrową, jeżeli musisz ją mieć w obszarze pracy.

Tłumik ogranicza do minimum poziom hałasu i odprowadza spaliny poza strefę pracy operatora. Na obszarach o ciepłym i suchym klimacie niebezpieczeństwo pożaru może być znaczne. Przestrzegać lokalnych przepisów i instrukcji konserwacji.

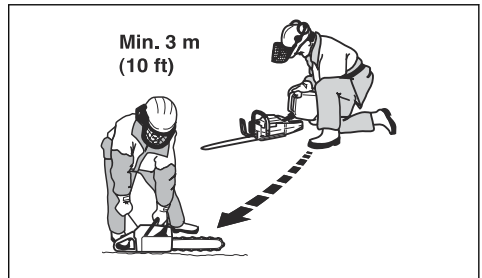
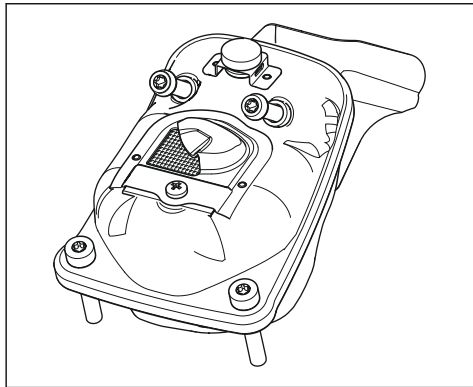

Po uzupełnieniu paliwa istnieją sytuacje, w których nie wolno uruchamiać urządzenia:

- Rozlane na produkt paliwo lub olej do smarowania łańcucha. Wyrzucić i poczekać, aż wyschną resztki benzyny.
- Rozlana benzyna na siebie lub na odzież. Zmienić ubranie i przemyć te części ciała, które miały styczność z paliwem. Użyć wody i mydła.
- Jeśli z produktu wycieka paliwo. Regularnie sprawdzać szczelność zbiornika paliwa, korka wlewowego i przewodów paliwowych.

Instrukcje bezpieczeństwa dotyczące konserwacji



OSTRZEŻENIE: Przed rozpoczęciem prac konserwacyjnych produktu przeczytać następujące ostrzeżenia.

- Wykonywać tylko czynności konserwacyjne i serwisowe opisane w niniejszej instrukcji obsługi. Wszelkie inne czynności serwisowe i naprawy powinni wykonywać pracownicy serwisu.
- Regularnie wykonywać kontrole bezpieczeństwa, czynności konserwacyjne oraz instrukcje serwisowe podane w niniejszej instrukcji. Regularna konserwacja zwiększa trwałość produktu i zmniejsza ryzyko wypadków. Aby uzyskać odpowiednie instrukcje — patrz *Przegląd na stronie 98*.
- Jeśli kontrole bezpieczeństwa opisane w tej instrukcji obsługi nie zostały zatwierdzone po wykonaniu czynności konserwacyjnych, należy skontaktować się z punktem serwisowym. Gwarantujemy profesjonalne naprawy i serwisowanie produktu.

Instrukcje dotyczące bezpieczeństwa osprzętu tnącego



OSTRZEŻENIE: Przed rozpoczęciem użytkowania produktu przeczytać następujące ostrzeżenia.

- Należy korzystać wyłącznie z zatwierdzonych zestawów prowadnicy/łańcucha pilarki oraz sprzętu do ostrzenia. Aby uzyskać odpowiednie instrukcje — patrz *Sprzęt do ostrzenia i kąty ostrzenia na stronie 114*.
- W trakcie użytkowania lub konserwacji łańcucha pilarki należy korzystać z rękawic ochronnych. Łańcuch pilarki, który się nie porusza, może również spowodować obrażenia.
- Dbać o właściwe naostrzenie zębów tnących. Przestrzegaj naszych instrukcji i używaj zalecanego prowadnika pilnika. Uszkodzony lub nieprawidłowo naostrzony łańcuch pilarki zwiększa ryzyko wypadków.

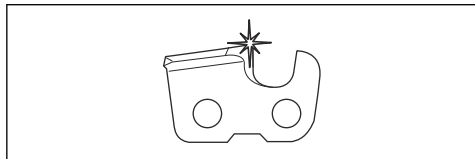

- Utrzymuj prawidłowe ustawienie regulatora wysokości. Przestrzegaj naszych instrukcji i używaj zalecanego ustawienia regulatora wysokości. Użycie zbyt dużego szablonu do ograniczników zagłębienia zwiększa ryzyko odbicia.

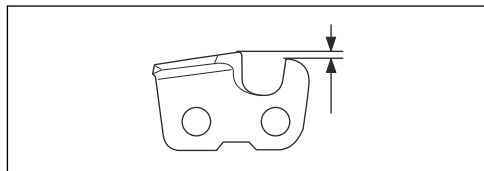

- Dopilnować, aby łańcuch został prawidłowo naprężony. Jeśli łańcuch pilarki nie jest dociśnięty do prowadnicy, może się z niej wypiąć. Nieprawidłowe naprężenie łańcucha pilarki zwiększa zużycie prowadnicy, łańcucha pilarki i zębátki napędowej łańcucha. Patrz *Regulacja napięcia łańcucha piły na stronie 106*.

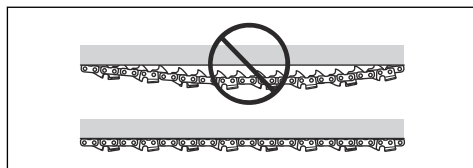

- Regularnie wykonywać czynności konserwacyjne osprzętu tnącego i dbać o jego prawidłowe nasmarowanie. Jeśli łańcuch pilarki nie jest prawidłowo nasmarowany, zwiększa się ryzyko zużycia prowadnicy, łańcucha pilarki i zębátki napędowej łańcucha.

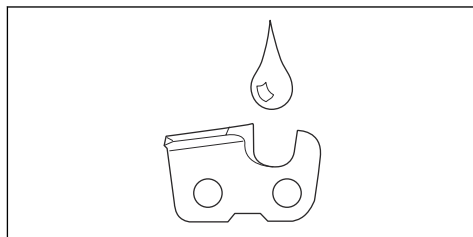

Wstęp



OSTRZEŻENIE: Przed zmontowaniem produktu należy zapoznać się z rozdziałem dotyczącym bezpieczeństwa.

Aby zmontować prowadnicę i łańcuch pilarki

1. Pociągnąć zabezpieczenie przed odbiciem do tyłu, aby zwolnić hamulec łańcucha.
2. Zdjąć nakrętki prowadnicy i wymontować osłonę sprzęgła.

Uwaga: Jeśli pokrywa sprzęgła jest trudna do zdjęcia, dokręcić nakrętkę prowadnicy, włączyć hamulec łańcucha i zwolnić ponownie. Podczas prawidłowego zwolnienia słyszalne jest kliknięcie.

3. Nałożyć prowadnicę na śruby prowadnicy. Przesunąć prowadnicę w skrajne tylne położenie.
4. Założyć łańcuch pilarki na zębatkę napędową, a następnie włożyć go w rowek prowadnicy.



OSTRZEŻENIE: Zawsze używać rękawic ochronnych podczas obsługi łańcucha pilarki.

5. Upewnić się, czy krawędzie czubków tnących na górnej krawędzi prowadnicy są zwrócone do przodu.

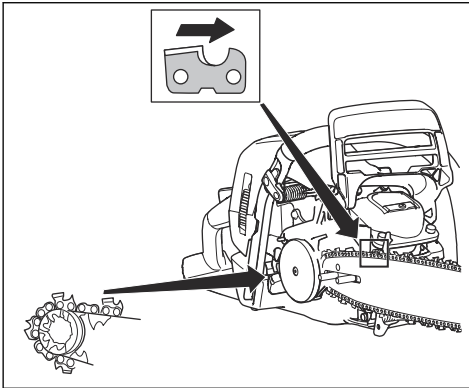

6. Wyrównać otwór w prowadnicy z trzpieniem napinacza łańcucha i zamontować osłonę sprzęgła.

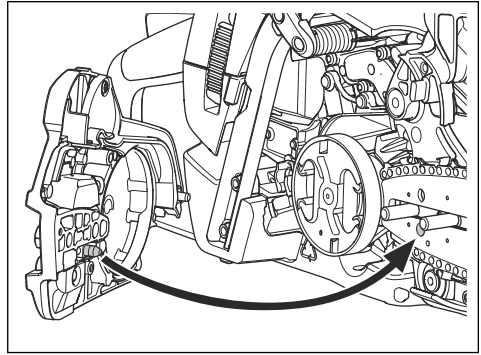

7. Dokręć palcami nakrętki śrub prowadnicy.
8. Naciągnąć łańcuch pilarki. Instrukcje, patrz *Regulacja napięcia łańcucha piły na stronie 106.*
9. Dokręć nakrętki prowadnicy.

Uwaga: Niektóre modele mają tylko jedną nakrętkę prowadnicy.

Przeznaczenie

Wstęp



OSTRZEŻENIE: Przed użyciem produktu należy zapoznać się z rozdziałem dotyczącym bezpieczeństwa.

Wykonanie kontroli funkcjonalnej przed użyciem produktu

1. Sprawdzić, czy hamulec łańcucha pilarki działa prawidłowo i czy nie jest uszkodzony.

2. Sprawdzić, czy osłona prawej ręki nie jest uszkodzona.
3. Sprawdzić, czy blokada przepustnicy działa prawidłowo i nie jest uszkodzona.
4. Sprawdzić, czy przełącznik start/stop działa prawidłowo i czy nie jest uszkodzony.
5. Upewnić się, że nie ma oleju na uchwytach.
6. Sprawdzić, czy system tłumienia drgań działa prawidłowo i czy nie jest uszkodzony.
7. Sprawdzić, czy tłumik działa prawidłowo i czy nie jest uszkodzony.
8. Sprawdzić, czy wszystkie części produktu są prawidłowo zamocowane i kompletne oraz czy nie są uszkodzone.
9. Sprawdzić, czy wychwytnik łańcucha jest prawidłowo zamocowany.
10. Codziennie sprawdzać napięcie łańcucha.

stukania i prowadzić do uszkodzenia silnika.

olej do silników dwusuwowych

- Aby uzyskać najlepsze wyniki i wydajność, należy używać oleju do silników dwusuwowych Husqvarna.
- Jeśli olej Husqvarna do silników dwusuwowych nie jest dostępny, należy użyć dobrej jakości oleju do silników dwusuwowych chłodzonych powietrzem. Skontaktować się z dealerm ds. serwisu w celu wybrania właściwego oleju.



UWAGA: Nigdy nie używaj oleju do silników dwusuwowych przeznaczonego do chłodzonych wodą, zaburtowych silników do łodzi. Nie używać oleju przeznaczonego do silników czterosuwowych.

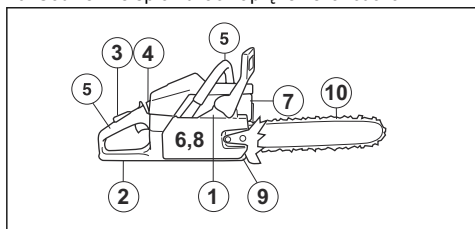

Paliwo

Produkt jest wyposażony w silnik dwusuwowy.



UWAGA: Nieprawidłowy rodzaj paliwa może doprowadzić do uszkodzenia silnika. Używać mieszanki benzyny i oleju do silników dwusuwowych.

Wstępnie wymieszane paliwo

- W celu zapewnienia najlepszej wydajności i wydłużenia żywotności silnika należy używać wstępnie wymieszanego paliwa alkaliowego Husqvarna. Takie paliwo zawiera mniej szkodliwych substancji chemicznych w porównaniu z tradycyjnym paliwem, dzięki czemu wytwarza mniej szkodliwych gazów wdechowych. Ilość pozostałości po spaleniu tego paliwa jest mniejsza, co zapewnia większą czystość elementów silnika.

Mieszanie paliwa

Benzyna

- Należy używać wysokiej jakości benzyny bezołowiowej o maks. 10% zawartości etanolu.



UWAGA: Nie używać benzyny o liczbie oktanowej niższej niż 90 RON/87 AKI. Używanie benzyny o niższej liczbie oktanowej może powodować odgłosy

Mieszanie benzyny i oleju do silników dwusuwowych

Benzyna, w litrach	Olej do silników dwusuwowych, w litrach
	2% (50:1)
5	0,10
10	0,20
15	0,30
20	0,40



UWAGA: Podczas mieszania małych ilości paliwa niewielkie błędy mogą mieć znaczny wpływ na proporcje mieszanki. W celu uzyskania prawidłowej mieszanki należy dokładnie odmierzyć ilość dodawanego oleju.

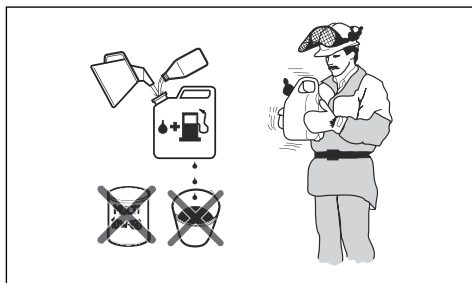

1. Wlać połowę objętości benzyny do czystego pojemnika na paliwo.
2. Wlać pełną ilość oleju.
3. Wymieszać dokładnie paliwo z olejem, potrząsając pojemnikiem.

4. Dodać pozostałą objętość benzyny do pojemnika.
5. Wymieszać dokładnie paliwo z olejem, potrząsając pojemnikiem.



UWAGA: Nie mieszać jednorazowo większej ilości paliwa niż wymagana na 1 miesiąc pracy.

Napełnianie zbiornika paliwa



OSTRZEŻENIE: Należy przestrzegać następującej procedury w celu zapewnienia bezpieczeństwa użytkownika.

1. Wyłączyć silnik i poczekać, aż ostygnie.
2. Oczyszczyć korek wlewowy i powierzchnię wokół niego.

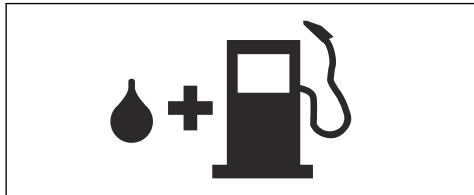

3. Wstrząsnąć pojemnikiem i upewnić się, że paliwo jest dobrze wymieszane.
4. Wyjąć korek zbiornika paliwa w celu wyrównania ciśnienia.
5. Napełnianie zbiornika paliwa.



UWAGA: Upewnić się, że w zbiorniku paliwa nie ma zbyt dużo paliwa. Paliwo rozszerza się po nagrzaniu.

6. Ostrożnie dokręcić korek zbiornika paliwa.
7. Usunąć rozlane paliwo z produktu i jego otoczenia.
8. Przed uruchomieniem silnika należy przenieść produkt na odległość 3 m/10 stóp lub więcej od miejsca tankowania i przechowywania paliwa.

Uwaga: Aby sprawdzić, gdzie w produkcie znajduje się zbiornik paliwa, patrz *Przegląd produktu na stronie 78*.

Docieranie silnika

- Podczas pierwszych 10 godzin pracy nie należy przez dłuższy czas używać pełnych obrotów silnika bez obciążenia.

Używanie prawidłowego oleju do smarowania łańcuchowej piły łańcuchowej



OSTRZEŻENIE: Nie należy używać zużytego oleju, ponieważ może to spowodować obrażenia operatora i zanieczyszczenie środowiska. Taki olej niszczy pompę olejową, prowadnicę i łańcuch piły.



OSTRZEŻENIE: Łańcuch piły może się zerwać, jeśli smarowanie osprzętu tnącego nie jest wystarczające. Ryzyko poważnych obrażeń ciała lub śmierci operatora.



OSTRZEŻENIE: Ten produkt jest wyposażony w funkcję, która pozwala na wyczerpanie paliwa przed olejem do smarowania łańcucha. Używać odpowiedniego oleju do smarowania piły łańcuchowej w celu zapewnienia prawidłowego działania produktu. Przy wybieraniu oleju do piły łańcuchowej można skontaktować się ze swoim dealermem.

- Użyć oleju do smarowania piły łańcuchowej Husqvarna w celu zapewnienia maksymalnego czasu eksploatacji łańcucha i zapobiegania negatywnym skutkom dla środowiska. Jeśli olej do smarowania piły łańcuchowej Husqvarna jest niedostępny, zalecamy używanie standardowego oleju do smarowania piły łańcuchowej.
- Używać oleju do smarowania piły łańcuchowej o dobrej przyczepności.
- Używać oleju do smarowania piły łańcuchowej o odpowiedniej lepkości dostosowanej do temperatury powietrza.



UWAGA: Jeśli olej jest zbyt rzadki, wyczerpie się szybciej niż paliwo. W temperaturach poniżej 0°C/32°F niektóre oleje do smarowania piły łańcuchowej są zbyt gęste, co może spowodować uszkodzenie podzespołów pompy oleju.

- Używać zalecanego osprzętu tnącego. Patrz *Akcesoria na stronie 112*.
- Zdjąć korek zbiornika oleju do smarowania piły łańcuchowej.
- Napełnić zbiornik olejem do smarowania piły łańcuchowej.
- Ostrożnie złożyć korek.

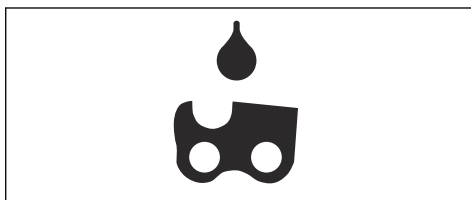

Uwaga: Aby sprawdzić, gdzie w produkcie znajduje się zbiornik oleju do smarowania piły łańcuchowej, patrz *Przegląd produktu na stronie 78*.

Informacje dotyczące odbicia



OSTRZEŻENIE: Odbicie może spowodować poważne obrażenia ciała lub śmierć operatora lub innych osób. Aby zmniejszyć ryzyko, należy poznać przyczyny odbicia oraz sposoby zapobiegania.

Odbicie powstaje w momencie zetknięcia się strefy odbicia prowadnicy z twardym przedmiotem. Odbicie może nastąpić nagle i z dużą siłą, która odrzuca produkt w stronę operatora.

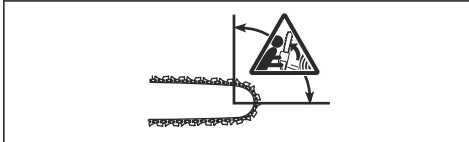

Odbicie powstaje zawsze w płaszczyźnie tnącej prowadnicy. Zazwyczaj produkt jest wyrzucany w stronę operatora, ale kierunek odbicia może też być inny. Kierunek ruchu odbicia jest zależny od sposobu używania produktu w momencie odbicia.



Mniejszy promień końcówki prowadnicy zmniejsza się odbicia.

Aby zmniejszyć efekt odbicia, należy używać łańcucha przeciwoodbiciowego. Nie można pozwolić, by strefa odbicia zetknęła się z obiektem.



OSTRZEŻENIE: Żaden łańcuch nie chroni w pełni przed odbiciem. Należy zawsze przestrzegać instrukcji.

Najczęściej zadawane pytania dotyczące odbicia

• Czy zawsze można włączyć hamulec łańcucha ręką w razie odbicia?

Nie. Konieczne jest użycie siły, aby przesunąć zabezpieczenie przed odbiciem do przodu. Jeśli operator nie użyje wystarczającej siły, hamulec łańcucha nie uruchomi się. Należy również mocno trzymać uchwyty urządzenia dwiema rękami podczas pracy. W takiej sytuacji w razie odbicia hamulec może nie zatrzymać łańcucha przed dotknięciem operatora. Istnieją również pewne

pozycje, w których ręka nie dotyka zabezpieczenia przed odbiciem w celu włączenia hamulca łańcucha.

• Czy mechanizm odśrodkowy zawsze włącza hamulec łańcucha w razie odbicia?

Nie. Po pierwsze hamulec łańcucha musi działać prawidłowo. Patrz *Konserwacja i kontrola zespołów zabezpieczających produktu na stronie 100*, aby zapoznać się z instrukcjami na temat kontroli hamulca łańcucha. Zalecamy wykonywanie tych czynności przed każdym użyciem urządzenia. Po drugie, odbicie musi być odpowiednio silne, by hamulec łańcucha został włączony. Jeśli hamulec piły łańcuchowej jest zbyt wrażliwy, może się uruchomić podczas pracy pod dużym obciążeniem.

• Czy hamulec łańcucha zawsze zabezpiecza przed obrażeniami w razie odbicia?

Nie. Hamulec łańcucha musi działać prawidłowo, aby zapewnić ochronę. Hamulec łańcucha musi być również włączony podczas odbicia, aby zatrzymać łańcuch pilarki. Jeśli operator znajduje się w pobliżu prowadnicy, możliwe jest, że hamulec łańcucha może nie zdążyć zatrzymać łańcucha, zanim uderzy on w operatora.



OSTRZEŻENIE: Tylko stosowanie prawidłowej techniki pracy może zapobiec odbiciu.

Uruchamianie urządzenia

Przygotowywanie do uruchomienia zimnego silnika



OSTRZEŻENIE: Aby zmniejszyć ryzyko obrażeń, podczas uruchamiania maszyny hamulec piły łańcuchowej musi być włączony.

1. Przesunąć zabezpieczenie przed odbiciem do przodu, aby włączyć hamulec łańcucha.

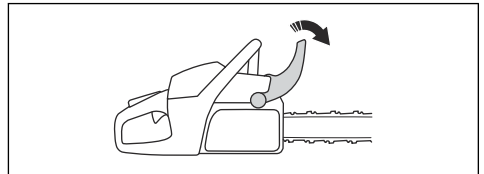

2. Wyciągnąć przełącznik start/stop (A) i pociągnąć go do góry, aby ustawić go w pozycji ssania.

- Nacisnąć gruszkę pompki paliwa (B) około 6 razy lub aż paliwo zacznie napelniać gruszkę. Nie jest konieczne całkowite napelnienie gruszki pompki paliwa.

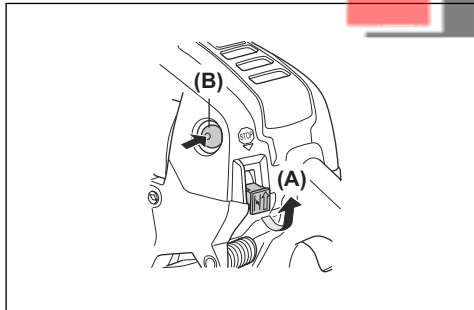

- Więcej instrukcji, patrz *Uruchamianie produktu na stronie 90*.

Przygotowywanie do uruchomienia rozgrzanego silnika



OSTRZEŻENIE: W chwili uruchamiania piłarki hamulec łańcucha powinien być włączony, aby zmniejszyć ryzyko obrażeń.

- Przesunąć zabezpieczenie przed odbiciem do przodu, aby włączyć hamulec łańcucha.

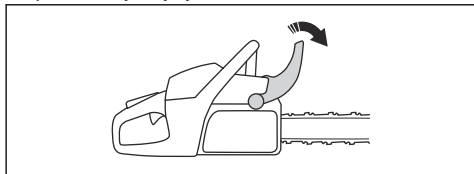

- Wyciągnąć przełącznik start/stop (A) i pociągnąć go do góry, aby ustawić go w pozycji ssania.
- Nacisnąć gruszkę pompki paliwa (B) około 6 razy lub aż paliwo zacznie napelniać gruszkę. Nie jest konieczne całkowite napelnienie gruszki pompki paliwa.
- Nacisnąć przełącznik start/stop (C), aby ustawić przepustnicę w położeniu rozruchowym.

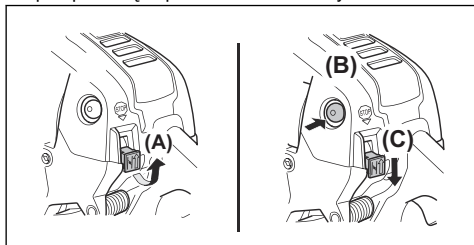

- Więcej instrukcji, patrz *Uruchamianie produktu na stronie 90*.

Uruchamianie produktu



OSTRZEŻENIE: Podczas uruchamiania produktu należy trzymać nogi w stabilnym położeniu.



OSTRZEŻENIE: Jeśli łańcuch piły obraca się na biegu jałowym, należy skontaktować się z dealermem serwisu i nie można używać produktu.

- Położyć produkt na podłożu.
- Umieścić lewą rękę na przednim uchwycie.
- Umieścić prawą stopę na podstawie na nogę na tylnym uchwycie.
- Mocno pociągnąć uchwyt rozrusznika prawą ręką aż do poczucia oporu.



OSTRZEŻENIE: Nie owijać linki rozrusznika wokół dłoni.

- Pociągnąć rączkę linki rozrusznika szybko i z odpowiednią siłą.

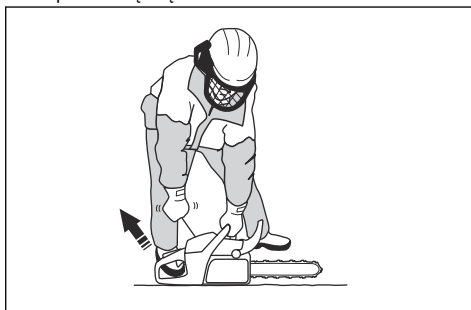

UWAGA: Nie ciągnąć linki rozrusznika do pełnego wysunięcia i nie puszczać uchwytu rozrusznika. Niezastosowanie się do tego zalecenia może spowodować uszkodzenie produktu.

- W przypadku uruchomienia zimnego silnika należy pociągnąć za uchwyt rozrusznika, aż nastąpi zapłon silnika.
- Uwaga:** Moment zapłonu silnika można rozpoznać po charakterystycznym dźwięku.
- Wyłączyć ssanie.
- Pociągnąć rączkę linki rozrusznika, aż silnik zacznie pracować.

7. Szybko rozłączyć blokadę manetki gazu, aby ustawić prędkość biegu jałowego.

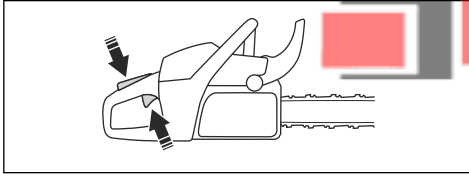

8. Pociągnąć dźwignię hamulca do tyłu, aby zwolnić hamulec piły łańcuchowej.

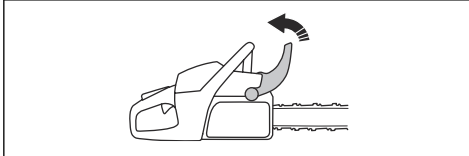

9. Rozpocząć używanie.

Zatrzymywanie produktu

1. Nacisnąć wyłącznik, aby zatrzymać silnik.

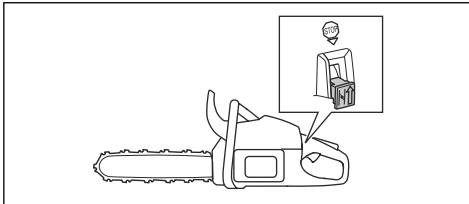

Cięcie poprzez nacisk i cięcie poprzez podciąganie.

Produkt może być używany do cięcia drewna w 2 różnych pozycjach.

- Cięcie przy ciągnącym ruchu łańcucha oznacza cięcie dolną krawędzią prowadnicy. Następuje przyciąganie pilarki w kierunku ciętego drewna. W tym położeniu operator ma większą kontrolę nad produktem oraz położeniem strefy odbicia.

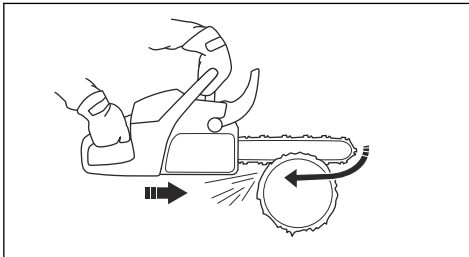

- Cięcie przy odpychającym ruchu łańcucha oznacza cięcie górną krawędzią prowadnicy. Łańcuch piły popycha produkt w kierunku operatora.

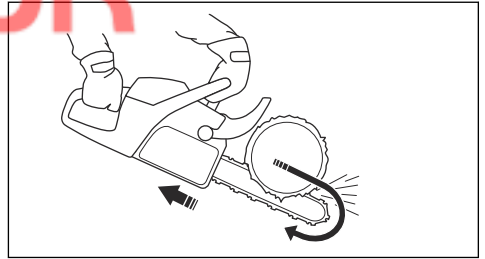

OSTRZEŻENIE: Jeżeli łańcuch piły uwięźnie w kłodzie, produkt może zostać odepchnięty w stronę operatora. Należy mocno trzymać produkt i upewnić się, że strefa odbicia prowadnicy nie dotyka drzewa, aby zapobiec odbiciu.

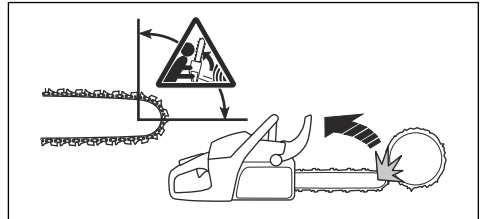

Technika cięcia



OSTRZEŻENIE: Używać pełnej mocy podczas cięcia i zmniejszać prędkość do biegu jałowego po każdym cięciu.



UWAGA: Silnik może ulec uszkodzeniu, jeśli będzie pracował zbyt długo na pełnej mocy bez obciążenia.

1. Położyć pień na podpórcie lub w przyrzni.

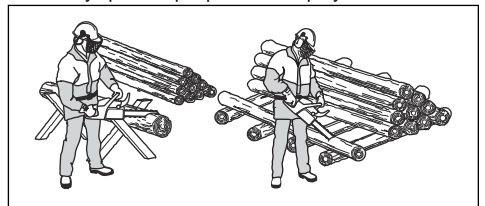

OSTRZEŻENIE: Nie próbować ciąć pni ułożonych w stertach. Zwiększa to ryzyko odbicia i może spowodować poważne obrażenia ciała lub śmierć.

2. Odcięte kawałki należy usuwać z miejsca pracy.



OSTRZEŻENIE: Ucięte kawałki w miejscu pracy zwiększają ryzyko odbicia i utraty równowagi.

Używanie zderzaka

1. Wepchnąć zderzak w pień drzewa.
2. Ustawić pełen gaz i obrócić urządzenie. Oprzeć zderzak o pień drzewa. Ta procedura ułatwia zastosowanie siły niezbędnej do przecięcia pnia.

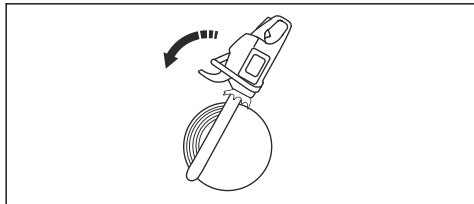

Cięcie pnia na ziemi

1. Przeciąć pień w kierunku „do siebie”. Utrzymywać pełną moc, ale zachować gotowość na wypadek nagłego zdarzenia.

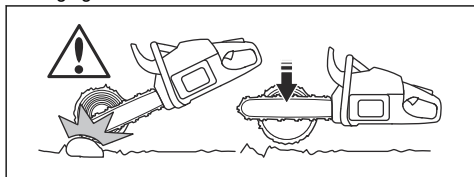

OSTRZEŻENIE: Upewnić się, że łańcuch pilarki nie dotknie podłoża przy kończeniu rzazu.

2. Przeciąć około $\frac{2}{3}$ średnicy pnia, a następnie przerwać pracę. Obrócić pień i wznowić cięcie od przeciwnej strony.

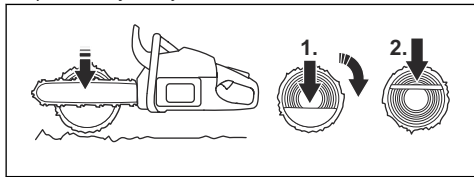

Cięcie pnia podpartego na jednym końcu



OSTRZEŻENIE: Upewnić się, że pień nie złamie się podczas cięcia. Przestrzegać poniższych instrukcji.

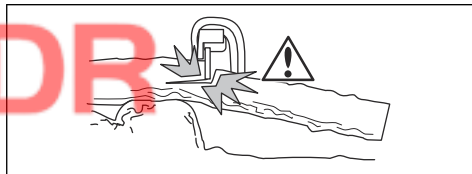

1. Ciąć w kierunku „od siebie” do około $\frac{1}{3}$ grubości pnia.
2. Ciąć w kierunku „do siebie”, aż dwa razy się zetkną.

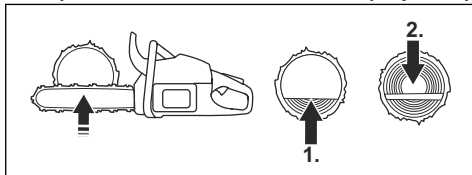

Cięcie pnia podpartego na obu końcach



OSTRZEŻENIE: Upewnić się, że łańcuch pilarki nie zakleszczy się w pniu podczas cięcia. Przestrzegać poniższych instrukcji.

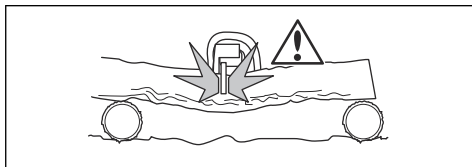

1. Ciąć w kierunku „do siebie” do około $\frac{1}{3}$ grubości pnia.
2. Przeciąć pozostałą część pnia w kierunku „od siebie”, aż do pełnego przecięcia.

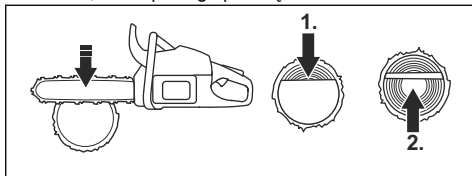

OSTRZEŻENIE: Zatrzymać silnik, jeśli łańcuch pilarki zakleszczy się w pniu. Użyć dźwigni w celu otwarcia szczeliny i wyjęcia produktu. Nie próbować wyciągnąć produktu ręką. Może to spowodować uraz przy nagłym uwolnieniu produktu.

Korzystanie z techniki okrzesywania

Uwaga: W przypadku grubych gałęzi użyć techniki cięcia. Patrz *Technika cięcia na stronie 91*.



OSTRZEŻENIE: Zastosowanie techniki okrzesywania wiąże się z wysokim ryzykiem wypadku. Instrukcje dotyczące zapobiegania odbiciom można znaleźć w części *Informacje dotyczące odbicia na stronie 89.*



OSTRZEŻENIE: Wycinać gałęzie pojedynczo. Zachować ostrożność podczas odcinania małych gałęzi i nie ciąć krzewów ani kilku małych gałęzi jednocześnie. Małe gałęzie mogą zakleszczyć się w łańcuchu pilarki, co nie sprzyja bezpiecznej obsłudze produktu.

Uwaga: Jeśli to konieczne, ciąć gałęzie po kawałku.

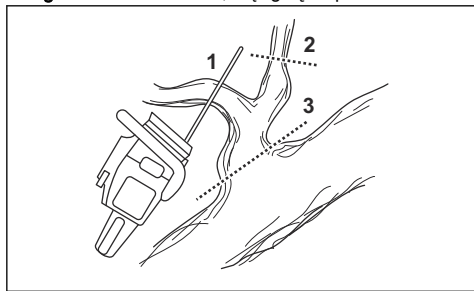

1. Usunąć gałęzie z prawej strony pnia.

- Trzymać prowadnicę po prawej stronie pnia i przycisnąć korpus produktu do pnia.
- Zastosować technikę cięcia odpowiednią do naprężenia gałęzi.

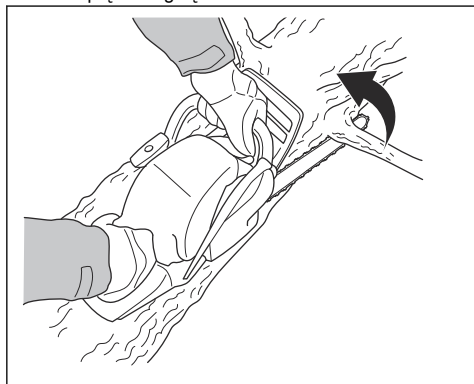

OSTRZEŻENIE: W przypadku braku pewności co do sposobu cięcia gałęzi przed kontynuowaniem skonsultować się z profesjonalnym pilarzem.

2. Usunąć gałęzie z górnej części pnia.

- Trzymać produkt na pniu i pozwolić prowadnicy na przesuwanie się wzdłuż pnia.
- Ciąć w kierunku „od siebie”.

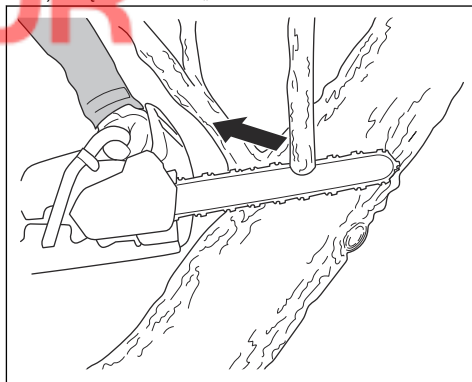

3. Usunąć gałęzie z lewej strony pnia.

- Zastosować technikę cięcia odpowiednią do naprężenia gałęzi.

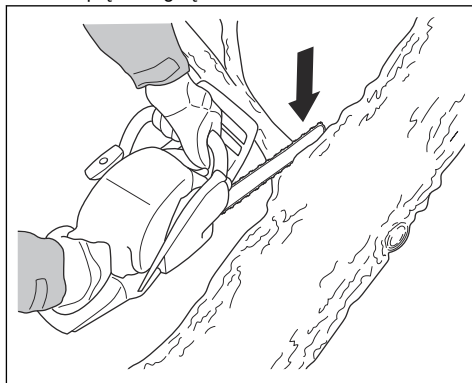

OSTRZEŻENIE: W przypadku braku pewności co do sposobu cięcia gałęzi przed kontynuowaniem skonsultować się z profesjonalnym pilarzem.

Instrukcje dotyczące cięcia naprężonych gałęzi można znaleźć w części *Przerzynka naprężonych drzew i gałęzi na stronie 97.*

Korzystanie z techniki ścinania



OSTRZEŻENIE: Ścinanie drzew wymaga doświadczenia. Jeśli to możliwe, ukończyć kurs obsługi pilarki. Skonsultować się z doświadczonym operatorem, aby uzyskać dodatkowe informacje.

Zachowanie bezpiecznej odległości

1. Upewnić się, że osoby w otoczeniu operatora zachowują bezpieczną odległość co najmniej 2 1/2 długości drzewa.

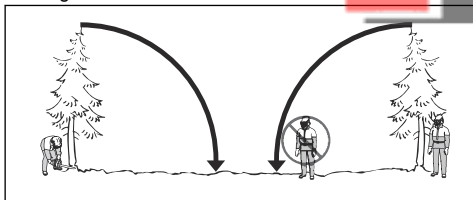

2. Zapewnić, aby nikt nie znajdował się w tej strefie zagrożenia przed i podczas ścinania.

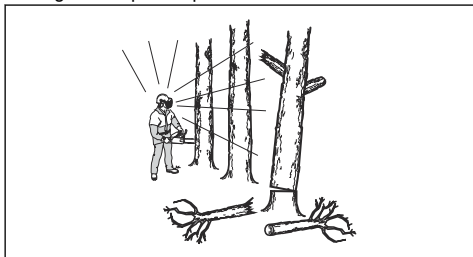

Obliczanie kierunku obalania

1. Sprawdzić, w którym kierunku trzeba obalić drzewo. Podczas wyboru kierunku obalania należy wziąć pod uwagę najlepsze warunki do okrzepywania i cięcia pnia. Ważne jest również, aby zachować stabilność stóp i bezpieczeństwo poruszania się.



OSTRZEŻENIE: Jeśli ścięcie drzewa w jego naturalnym kierunku jest niebezpieczne lub niemożliwe, ściąć drzewo w innym kierunku.

2. Sprawdzić naturalny kierunek obalania drzewa. Wziąć pod uwagę na przykład przechylenie i wygięcie drzewa, kierunek wiatru, lokalizację gałęzi oraz masę śniegu.
3. Sprawdzić, czy w pobliżu istnieją przeszkody, na przykład inne drzewa, linie energetyczne, drogi i/lub budynki.
4. Poszukać śladów uszkodzeń i gnicia pnia.



OSTRZEŻENIE: Gnicie pnia może spowodować przewrócenie drzewa przed zakończeniem cięcia.

5. Sprawdzić, czy drzewo nie ma uszkodzonych lub obumarłych gałęzi, które mogą złamać się i spaść na Ciebie podczas obalania.

6. Nie pozwól drzewu upaść na inne stojące drzewo. Obalanie na ziemię zawieszonych drzew jest niebezpieczne i istnieje duże ryzyko powstania wypadku. Patrz *Obalanie zawieszonych drzewa na stronie 96.*



OSTRZEŻENIE: Podczas obalania drzewa podnieść ochronniki słuchu natychmiast po zakończeniu cięcia. Ważne jest, aby słyszeć dźwięki oraz sygnały ostrzegawcze.

Oczyszczanie pnia i przygotowywanie drogi oddalania się

Odciąć wszystkie gałęzie na wysokości ramion i niżej.

1. Ciąć w kierunku „do siebie”, z góry na dół. Upewnić się, że drzewo znajduje się między operatorem i produktem.

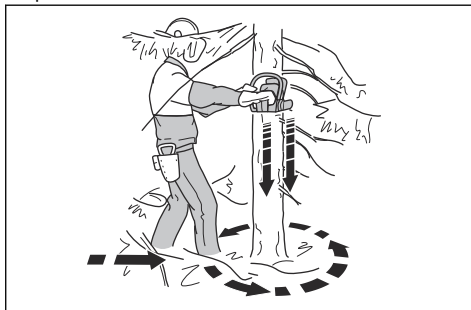

2. Usunąć podszyt z obszaru roboczego wokół drzewa. Usunąć cały odcięty materiał z obszaru roboczego.
 3. Sprawdzić obszar pod kątem przeszkód, takich jak kamienie, gałęzie i dziury. Należy mieć wolną drogę ewakuacyjną, gdy drzewo zacznie upadać. Droga ewakuacyjna powinna prowadzić pod kątem ok. 135 stopni od kierunku obalania.
1. Strefa niebezpieczeństwa
 2. Droga ewakuacji
 3. Kierunek obalania

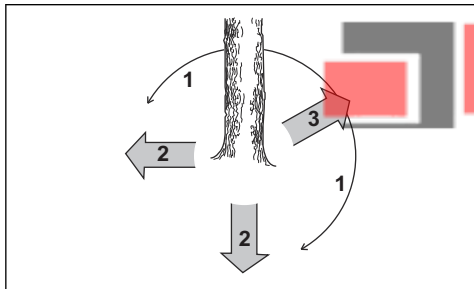

Ścinanie drzewa

Husqvarna zaleca wykonanie rzałów podcinających, a następnie metody bezpiecznego narożnika podczas ścinania drzewa. Metoda bezpiecznego narożnika umożliwia wykonanie bezpiecznej zawiasy i kontrolowanie kierunku obalania.



OSTRZEŻENIE: Nie ścinać drzew o średnicy dwukrotnie większej niż długość prowadnicy. Ścinanie takich drzew wymaga specjalnego szkolenia.

Zawiasa

Najważniejszą procedurą podczas ścinania drzewa jest wykonanie właściwej zawiasy. Prawidłowa zawiasa umożliwia kontrolowanie kierunku obalania i upewnienie się, że procedura ścinania jest bezpieczna.

Grubość zawiasy musi być równa i wynosić co najmniej 10% średnicy drzewa.



OSTRZEŻENIE: Jeśli zawiasa jest nieprawidłowa lub zbyt cienka, kontrolowanie kierunku obalania nie jest możliwe.

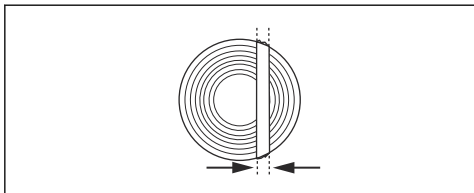

Wykonywanie rzałów podcinających

1. Wykonać rzały podcinające na głębokość $\frac{1}{4}$ średnicy drzewa. Zachować kąt 45–70° pomiędzy górnym a dolnym rzałem podcinającym.

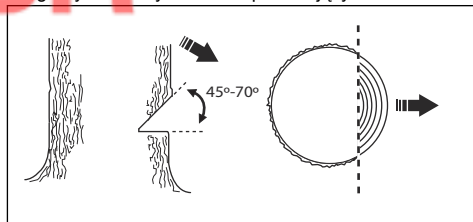

- a) Wykonać górny rzał podcinający. Wyrównać znacznik kierunku obalania (1) produktu z kierunkiem obalania drzewa (2). Stać za produktem i utrzymywać drzewo po swojej lewej stronie. Ciąć w kierunku „do siebie”.
- b) Wykonać dolny rzał podcinający. Upewnić się, że koniec dolnego rzału znajduje się w tym samym punkcie co koniec górnego rzału.

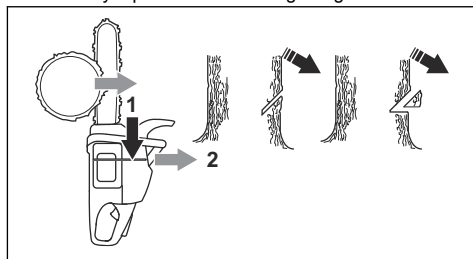

2. Upewnić się, że dolny rzał podcinający jest poziomy i skierowany pod kątem 90° do kierunku obalania.

Stosowanie metody bezpiecznego narożnika

Rzał ścinający należy wykonać nieco nad rzałem podcinającym.

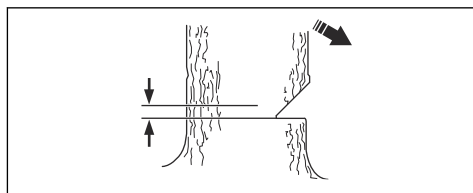

OSTRZEŻENIE: Zachować ostrożność podczas cięcia przy użyciu wierzchołka prowadnicy. Rozpocząć cięcie dolną częścią wierzchołka prowadnicy tak, jak przy wykonywaniu otworu w pniu.

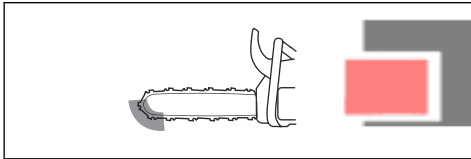

1. Jeśli użyteczna długość cięcia jest dłuższa niż średnica drzewa, wykonać następujące czynności (a-d).

a) Wykonać otwór prosto w pniu, aby zapewnić odpowiednią szerokość zawiasy.

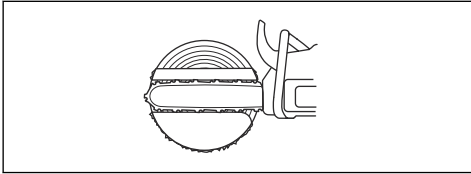

- b) Ciąć w kierunku „do siebie”, aż pozostanie około $\frac{1}{3}$ grubości pnia.
 c) Pociągnąć prowadnicę 5-10 cm/2-4 cale do tyłu.
 d) Przeciąć pozostałą część pnia, aby wykonać bezpieczny narożnik o szerokości 5-10 cm/2-4 cale.

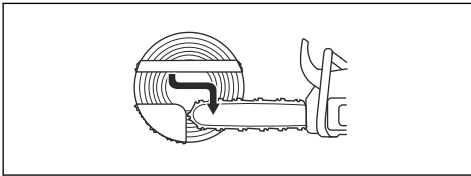

2. Jeśli użyteczna długość cięcia jest krótsza niż średnica drzewa, wykonać następujące czynności (a-d).
- a) Wykonać otwór prosto w pniu. Otwór musi sięgać około $\frac{3}{5}$ średnicy drzewa.
 b) Ciąć w kierunku „do siebie” przez pozostałą część pnia.

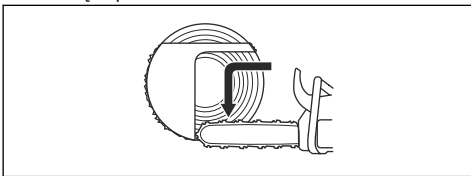

- c) Przeciąć pień prosto od drugiej strony drzewa, aby wykonać zawiasę.

- d) Ciąć w kierunku „od siebie”, aż pozostanie około $\frac{1}{4}$ grubości pnia, aby wykonać bezpieczny narożnik.

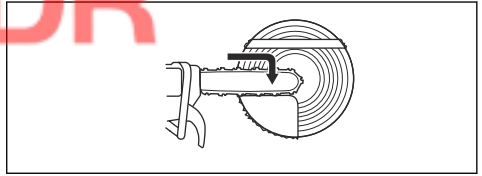

3. Włożyć klin do szczeliny, bezpośrednio od tyłu.

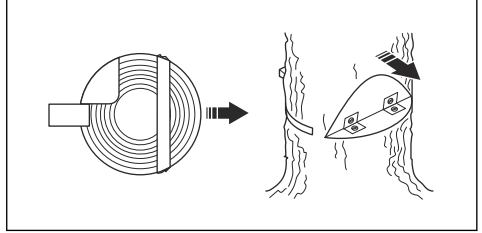

4. Odciąć narożnik, aby obalić drzewo.

Uwaga: Jeśli drzewo nie obali się, uderzać klin, aż upadnie.

5. Gdy drzewo zaczyna upadać, odsunąć się od niego, korzystając ze ścieżki ucieczki. Odsunąć się minimum 5 m/15 stóp od drzewa.

Obalanie zawieszonych drzew



OSTRZEŻENIE: Obalanie na ziemię zawieszonych drzew jest bardzo niebezpieczne i istnieje duże ryzyko powstania wypadku. Nie zbliżać się do strefy zagrożenia i nie próbować obalać zawieszonych drzewa.

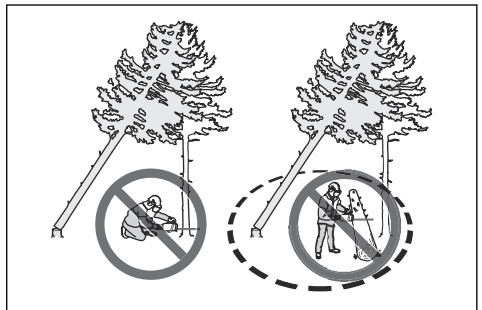

Najbezpieczniej jest skorzystanie z następujących wciągarek:

- Zamontowana na traktorze

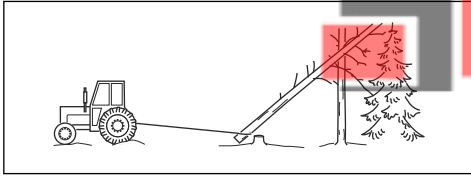

- Przenośna

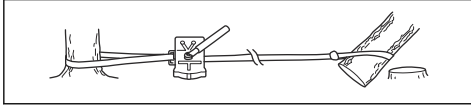

Przerzynka naprężonych drzew i gałęzi

1. Sprawdzić, która strona drzewa lub gałęzi jest naprężona.
2. Sprawdzić, gdzie znajduje się punkt maksymalnego naprężenia.

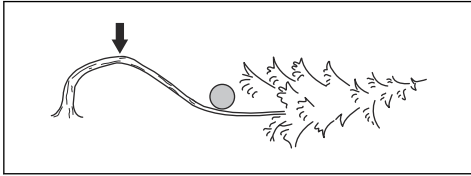

3. Zweryfikować, jaka procedura będzie najbezpieczniejsza, aby zwolnić naprężenie.

Uwaga: W niektórych sytuacjach jedyną bezpieczną procedurą jest skorzystanie z wciągarki, a nie urządzenia.

4. Stać w miejscu, w którym drzewo ani gałęzie nie będą mogły uderzyć operatora po zwolnieniu naprężenia.

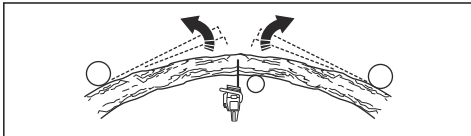

5. Wykonać jeden lub więcej rzazów o odpowiedniej głębokości w celu zmniejszenia naprężenia. Wykonać cięcie w punkcie przełamania lub w jego pobliżu. Doprowadzić do złamania drzewa lub gałęzi w punkcie maksymalnego naprężenia.

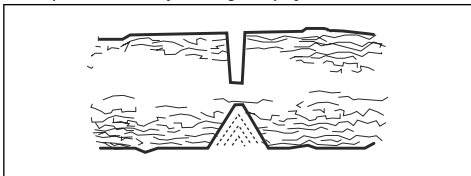

OSTRZEŻENIE: Naprężonych gałęzi lub drzew nie wolno przecinać jednym rzazem.



OSTRZEŻENIE: Zachować szczególną ostrożność podczas cięcia naprężonych drzew. Istnieje ryzyko szybkiego przesunięcia drzewa przed lub po wykonaniu rzazu. Nieprawidłowa pozycja lub nieodpowiedni sposób cięcia mogą doprowadzić do poważnych obrażeń ciała.

6. Jeśli trzeba przeciąć drzewo/gałęź w poprzek, wykonać 2–3 nacięcia w odległości 1 cala od siebie i o głębokości 2 cali.

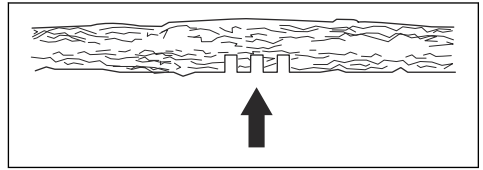

7. Kontynuować cięcie w głąb drzewa, aż drzewo/gałęź zegnę się i naprężenie zostanie zwolnione.

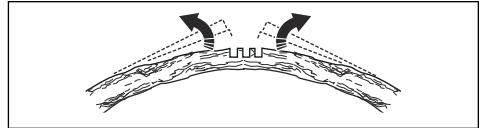

8. Po zwolnieniu naprężenia ciąć drzewo/gałęź w stronę przeciwną do zgięcia.

Używanie produktu przy niskich temperaturach



UWAGA: Śnieg oraz niska temperatura powietrza mogą spowodować problemy w działaniu. Ryzyko za niskiej temperatury silnika lub lód na filtrze powietrza i gaźniku.

1. Przykryć materiałem część wlotu powietrza na rozruszniku. Spowoduje to wzrost temperatury silnika.

2. Dla temperatur poniżej $-5^{\circ}\text{C}/23^{\circ}\text{F}$ i/lub opadów śniegu wymagane jest zamontowanie osłony zimowej. Założyć osłonę zimową na obudowie rozrusznika. Zimowa osłona zmniejsza przepływ chłodnego powietrza i utrzymuje duże ilości śniegu z dala od gaźnika.

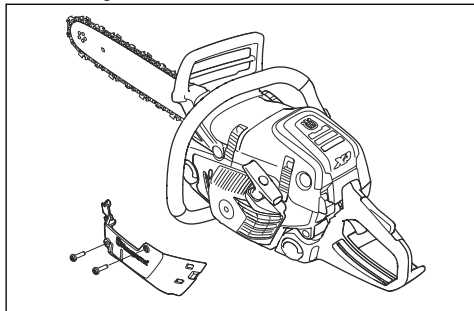

Uwaga: Numer katalogowy osłony zimowej: 595 96 76-01



UWAGA: Zdjąć osłonę zimową, jeśli temperatura wzrośnie powyżej -5°C /

23°F . Ryzyko zbyt wysokiej temperatury silnika i uszkodzenia silnika.

Podgrzewane uchwyty (545G Mark II, 550XPG Mark II)

Produkt jest wyposażony w podgrzewane uchwyty przednie i tylne. Elektryczne uzwojenie grzewcze jest zasilane przez prądnicę.

Nacisnąć przełącznik w kierunku strzałki, aby włączyć tę funkcję. Nacisnąć przełącznik w kierunku przeciwnym, aby wyłączyć tę funkcję.

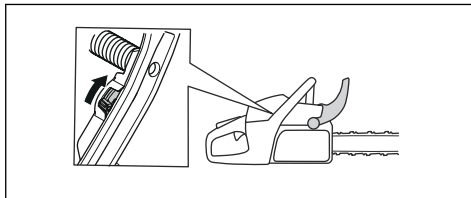

Elektryczne podgrzewanie gaźnika (545G Mark II, 550XPG Mark II)

Podgrzewanie gaźnika jest regulowane elektrycznie za pomocą termostatu. Pozwala to na utrzymanie prawidłowej temperatury gaźnika i zapobiega oblodzeniu gaźnika.

Przegląd

Wstęp



OSTRZEŻENIE: Przed przystąpieniem do konserwacji produktu zapoznać się z rozdziałem dotyczącym bezpieczeństwa.

Plan konserwacji

Przegląd codzienny	Przegląd cotygodniowy	Przegląd miesięczny
Oczyszczyć zewnętrzne części produktu i upewnić się, że nie ma oleju na uchwytych.	Oczyszczyć system chłodzący. Patrz <i>Czyszczenie układu chłodzenia na stronie 109.</i>	Sprawdzić pas hamulca. Patrz <i>Sprawdzanie pasa hamulca na stronie 100.</i>
Sprawdzić spust manetki gazu i jego blokadę. Patrz <i>Sprawdzanie spustu przepustnicy i blokady spustu przepustnicy na stronie 100.</i>	Sprawdzić stan rozrusznika, linki rozrusznika i sprężyny powrotnej.	Sprawdzić stan tarczy, bębna i sprężyny sprzęgła.
Upewnić się, że amortyzator nie jest uszkodzony.	Nasmarować łożysko igielkowe. Patrz <i>Smarowanie łożyska igielkowego na stronie 107.</i>	Wyczyścić świecę zapłonową. Patrz <i>Sprawdzanie świecy zapłonowej na stronie 103.</i>

Przegląd codzienny	Przegląd cotygodniowy	Przegląd miesięczny
Wyczyścić i sprawdzić hamulec łańcucha. Patrz <i>Sprawdzanie spustu przepustnicy i blokady spustu przepustnicy na stronie 100</i> Sprawdzenie przedniej osłony ręki i dźwigni hamulca łańcucha na stronie 100.	Usunąć zadziory z brzegów prowadnicy. Patrz <i>Sprawdzanie prowadnicy na stronie 108</i> .	Oczyścić zewnętrzne części gaźnika.
Sprawdzić stan wychwytnika piły łańcuchowej. Patrz <i>Sprawdzanie smarowania wychwytnika łańcucha na stronie 101</i> .	Oczyścić lub wymienić siatkę przeciwiskrową tłumika.	Sprawdzić stan filtra paliwa i przewodu paliwowego. W razie potrzeby należy dokonać wymiany.
Obrócić prowadnicę, sprawdzić otwór smarowniczy i oczyścić rowek w prowadnicy. Patrz <i>Sprawdzanie prowadnicy na stronie 108</i> .	Wyczyścić okolice gaźnika.	Sprawdzić wszystkie przewody i połączenia.
Upewnić się, że prowadnica i łańcuch piły dostają wystarczającą ilość oleju.	Wyczyścić lub wymienić filtr powietrza. Patrz <i>Czyszczenie filtra powietrza na stronie 103</i> .	Opróżnić zbiornik paliwa.
Sprawdzić łańcuch piły. Patrz <i>Kontrola osprzętu tnącego na stronie 107</i> .	Wyczyścić żeberka cylindra.	Opróżnić zbiornik oleju.
Naostrzyć łańcuch piły i sprawdzić jego napięcie. Patrz <i>Ostrzenie łańcucha piły na stronie 104</i> .		
Sprawdzić stan zębátky napędowej łańcucha. Patrz <i>Sprawdzanie stanu zębátky napędowej na stronie 107</i> .		
Oczyść wlot powietrza w rozruszniku.		
Upewnić się, że wszystkie nakrętki i śruby są dokręcone.		
Sprawdzić stan wyłącznika. Patrz <i>Sprawdzanie wyłącznika na stronie 101</i> .		
Sprawdzić, czy nie ma wycieków paliwa z silnika, zbiornika paliwa lub przewodów paliwowych.		
Upewnić się, że łańcuch piły nie obraca się na biegu jałowym.		
Upewnić się, że osłona prawej ręki nie jest uszkodzona.		
Upewnić się, że tłumik jest prawidłowo zamocowany, nie jest uszkodzony i nie brakuje żadnych jego części.		

Konserwacja i kontrola zespołów zabezpieczających produktu

Sprawdzanie pasa hamulca

1. Usunąć trociny, żywicę i brud z hamulca łańcucha i bębna sprężgła. Zanieczyszczenia i zużycie części mogą zmniejszyć efektywność działania hamulca.

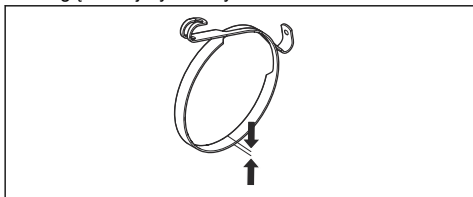

2. Sprawdzić pas hamulca. Grubość pasa hamulca musi wynosić co najmniej 0,6 mm (0,024 cala) w najcieńszym miejscu.

Sprawdzanie przedniej osłony ręki i dźwigni hamulca łańcucha

1. Upewnić się, czy zabezpieczenie przed odbiciem jest całe i czy nie występują na nim uszkodzenia, np. pęknięcia.
2. Upewnić się, że zabezpieczenie przed odbiciem porusza się swobodnie i czy jest bezpiecznie przymocowane do pokrywy sprężgła.

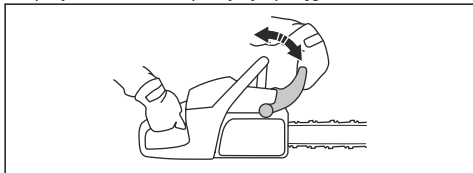

3. Trzymać urządzenie dwiema rękami nad pieńkiem lub inną stabilną powierzchnią.



OSTRZEŻENIE: Silnik musi być wyłączony.

4. Puścić przedni uchwyt i pozwolić na opadnięcie wierzchołka prowadnicy na pieńek.

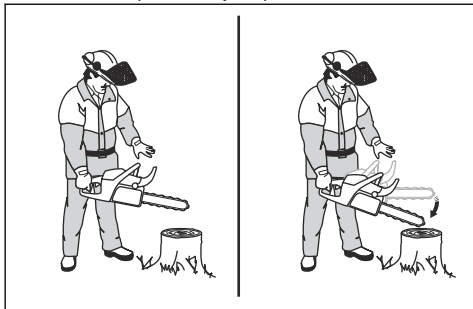

5. Sprawdzić, czy hamulec łańcucha włączy się, gdy wierzchołek prowadnicy uderzy w pieńek.

Sprawdzanie hamulca łańcucha

1. Uruchomić produkt. Aby uzyskać odpowiednie instrukcje — patrz *Uruchamianie urządzenia na stronie 89*.



OSTRZEŻENIE: Upewnić się, że łańcuch nie dotyka podłoża lub innego przedmiotu.

2. Mocno trzymać produkt.
3. Zastosować pełną moc i przechylić lewy nadgarstek w stronę zabezpieczenia przed odbiciem, aby włączyć hamulec łańcucha. Pilarka musi natychmiast się zatrzymać.

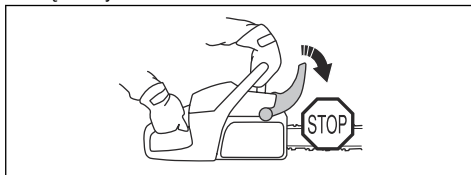

OSTRZEŻENIE: Nie zdejmuj dłoni z uchwytu przedniego.

Sprawdzanie spustu przepustnicy i blokady spustu przepustnicy

1. Sprawdzić, czy spust przepustnicy i jego blokada poruszają się swobodnie i czy sprężyna powrotna działa prawidłowo.

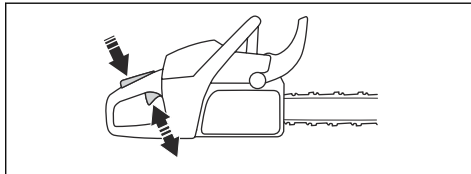

2. Wcisnąć blokadę spustu przepustnicy i sprawdzić, czy po zwolnieniu powraca ona do pierwotnego położenia.

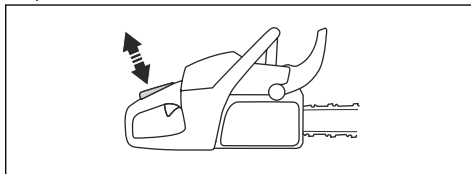

3. Sprawdzić, czy spust przepustnicy jest zablokowany w położeniu biegu jałowego po zwolnieniu jego blokady.

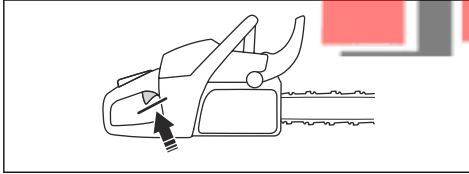

4. Uruchomić produkt i ustawić pełne otwarcie przepustnicy.
5. Zwolnić spust przepustnicy i sprawdzić, czy łańcuch pilarki się zatrzymuje.



OSTRZEŻENIE: Jeśli łańcuch pilarki się porusza, gdy spust przepustnicy znajduje się w położeniu biegu jałowego, należy skontaktować się z serwisem.

Sprawdzanie smarowania wychwytnika łańcucha

1. Upewnić się, że wychwytnik łańcucha nie jest uszkodzony.
2. Upewnić się, że wychwytnik łańcucha jest stabilny i przymocowany do korpusu produktu.

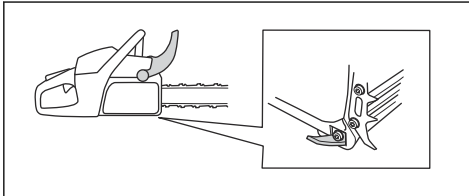

Sprawdzanie osłony prawej ręki

- Upewnić się, czy osłona prawej ręki nie jest uszkodzona i czy nie występują na niej uszkodzenia, np. pęknięcia.

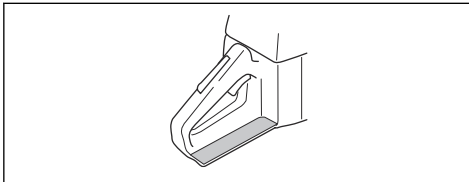

Sprawdzanie układu amortyzowania drgań

1. Sprawdzić, czy amortyzatory nie są pęknięte lub odkształcone.
2. Upewnić się, że amortyzatory są prawidłowo przymocowane do silnika i uchwytów.

Aby uzyskać informacje na temat lokalizacji systemu tłumienia drgań w danym produkcie, patrz *Przegląd produktu na stronie 78*.

Sprawdzanie wyłącznika

1. Uruchomić silnik.
2. Ustawić przełącznik start/stop w pozycji STOP. Silnik musi się zatrzymać.

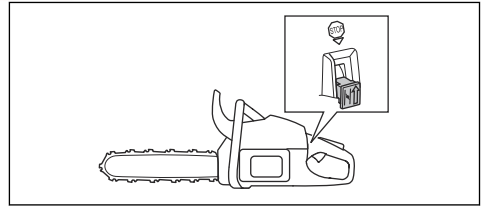

Sprawdzanie tłumika



OSTRZEŻENIE: Nigdy nie używać produktu, którego tłumik jest uszkodzony lub w złym stanie.



OSTRZEŻENIE: Nigdy nie używać produktu, jeżeli na tłumiku nie ma siatki przeciwwiskrowej lub jest ona uszkodzona.

1. Sprawdzić, czy tłumik nie jest wadliwy lub uszkodzony.
2. Sprawdzić, czy tłumik jest prawidłowo przymocowany do produktu.

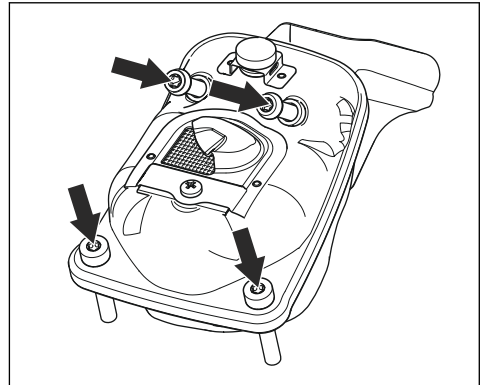

3. Jeśli produkt jest wyposażony w specjalną siatkę przeciwiskrową, należy czyścić ją co tydzień.

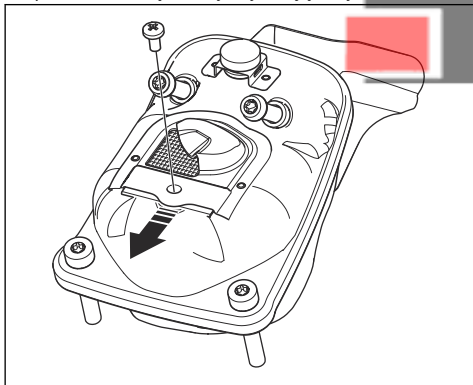

4. Wymienić uszkodzoną siatkę przeciwiskrową.



UWAGA: Zanieczyszczona siatka przeciwiskrowa powoduje przegrzewanie się produktu, co może doprowadzić do uszkodzenia cylindra i tłoka.

AutoTune™

Produkt jest wyposażony w funkcję AutoTune™ do automatycznej regulacji gaźnika, co pozwala na uzyskanie najlepszego możliwego ustawienia. Funkcja AutoTune™ umożliwia dostosowanie silnika do warunków pogodowych, wysokości, benzyny i typu oleju do silników dwusuwowych.



UWAGA: Jeśli funkcja AutoTune™ nie działa prawidłowo, skontaktować się z punktem serwisowym. Prawidłowa regulacja produktu następuje po kilku cyklach tankowania.

Wymiana pękniętej lub zużytej linki rozrusznika

1. Poluzować śruby obudowy rozrusznika
2. Wymontować obudowę rozrusznika.

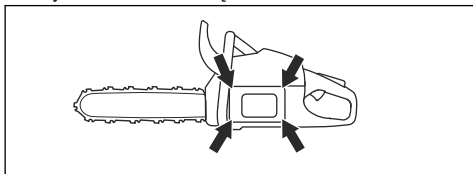

3. Wyciągnąć linkę rozrusznika o około 30 cm/12 cali i umieścić ją w rowku na kółku.

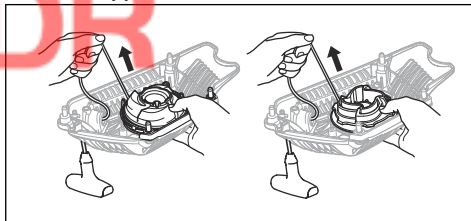

4. Pozwolić, aby kółko linki obracało się powoli do tyłu, aby zwolnić sprężynę powrotną.

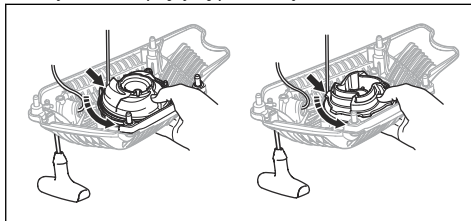

5. 545 Mark II, 545G Mark II: Wykręcić środkową śrubę (A) i wyjąć tuleję (B) i sprężynę (C).



OSTRZEŻENIE: Podczas wymiany sprężyny rozrusznika lub linki rozrusznika należy zachować ostrożność. Sprężyna powrotna pozostaje naprężona w przypadku nawinięcia w obudowie rozrusznika. Brak ostrożności może spowodować jej wyrzucenie i urazy. Używać okularów ochronnych i rękawic ochronnych.

6. Wymontować zużytą linkę rozrusznika z uchwytu i kółka linowego.
7. Przymocować nową linkę rozrusznika do kółka linowego. Nawinąć linkę rozrusznika około 3 obroty wokół kółka linki.
8. Przeciągnąć linkę rozrusznika przez otwór w obudowie rozrusznika oraz przez uchwyt linki.
9. Zawiązać supeł na końcu linki rozrusznika.
10. 545 Mark II, 545G Mark II: Zamontować sprężynę (C), tuleję (B) i śrubę środkową (A).

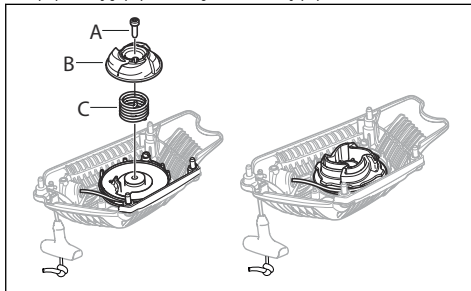

Napinanie sprężyny powrotnej

1. Włożyć linkę rozrusznika w nacięcie w kółku.
2. Obrócić kółko o około 2 obroty w prawo.
3. Położyć kciuk na kółku linki.
4. Pociągnąć rączkę linki rozrusznika i całkowicie wyciągnąć linkę.
5. Przesunąć kciuk i zwolnić linkę rozrusznika.
6. Upewnić się, że po całkowitym wysunięciu linki rozrusznika kółko linki może obrócić się jeszcze o 1/2 obrotu.

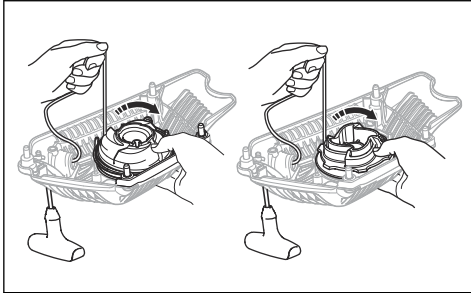

Montaż obudowy rozrusznika na produkcie

1. Wyciągnąć linkę rozrusznika i ustawić rozrusznik we właściwym miejscu naprzeciw skrzyni korbowej.
2. Powoli luzować linkę, aż kółko linowe zaczepi się o zabieraki.
3. Dokręcić śruby mocujące rozrusznik.

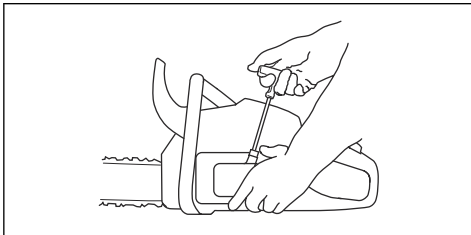

Czyszczenie filtra powietrza

Regularnie czyścić filtr powietrza z brudu i kurzu. Zapobiega to usterekom gaźnika, problemom z rozruchem, utracie mocy silnika, zużyciu części silnika i większemu niż zwykle zużyciu paliwa.

1. Wymontować pokrywę cylindra i filtr powietrza.
2. Wyczyścić filtr powietrza szczotką lub wytrząsnąć go. W celu dokładnego wyczyszczenia użyć detergentu i wody.

Uwaga: Całkowite oczyszczenie filtra po długim okresie użytkowania nie jest możliwe. Wymieniać filtr

powietrza regularnie i zawsze wymieniać uszkodzony filtr powietrza.

3. Zamontować filtr powietrza i sprawdzić, czy filtr przylega ściśle do podstawy.

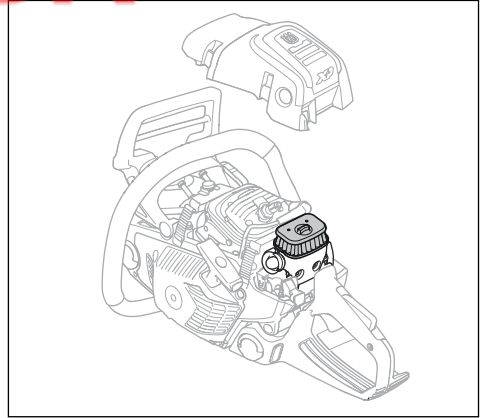

Uwaga: Z uwagi na różne warunki pracy, pogodę i porę roku produkt może być używany z różnymi typami filtrów powietrza. Dodatkowe informacje można uzyskać w centrum serwisowym.

Sprawdzanie świecy zapłonowej



UWAGA: Używać zalecanej świecy zapłonowej. Patrz *Dane techniczne na stronie 111*. Nieprawidłowa świeca zapłonowa może doprowadzić do uszkodzenia maszyny.

1. Jeśli produkt trudno się uruchamia lub pracuje, lub jeśli produkt działa nieprawidłowo na biegu jałowym, sprawdzić świecę zapłonową pod kątem niepożądanych materiałów. Aby zmniejszyć ryzyko przedostawania się niepożądanych materiałów na elektrody świecy zapłonowej, należy wykonać następujące kroki:
 - a) dopilnować, aby używana była odpowiednia mieszanka paliwowa.
 - b) zadbać o czystość filtra powietrza.
2. Wyczyścić świecę zapłonową, jeśli jest brudna,
3. Upewnić się, że odstęp między elektrodami wynosi 0,5 mm/0.020 cala.

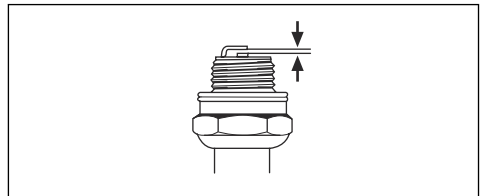

4. Wymieniać świecę zapłonową co miesiąc lub częściej, jeśli zachodzi taka potrzeba.

Ostrzenie łańcucha piły

Informacje na temat prowadnicy i łańcucha



OSTRZEŻENIE: W trakcie konserwacji łańcucha należy używać rękawic ochronnych. Łańcuch pilarki, który się nie porusza, może również spowodować obrażenia.

Wymienić zużyty lub uszkodzoną prowadnicę lub łańcuch na elementy zalecane przez Husqvarna. Jest to konieczne, aby zachować funkcje bezpieczeństwa produktu. Patrz *Akcesoria na stronie 112*, aby zapoznać się z listą zalecanych zamiennych prowadnic oraz łańcuchów.

- Długość prowadnicy, cale/cm. Informacje o długości prowadnicy można zazwyczaj znaleźć na jej tylnym końcu.

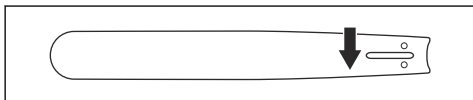

- Ilość zębów na zębatac końcówki prowadnicy (T).

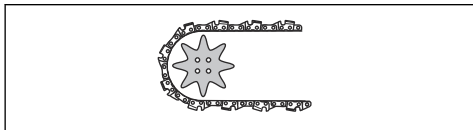

- Podziałka łańcucha, cale. Końcówka prowadnicy i zębatac napędowa łańcucha pilarki muszą być dostosowane do odległości między ogniwami prowadzącymi.

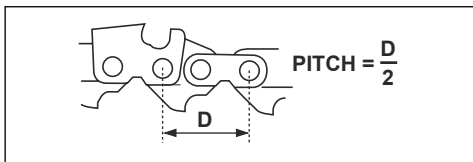

- Ilość ogniw prowadzących (szt.). Liczba ogniw prowadzących zależy od typu prowadnicy.

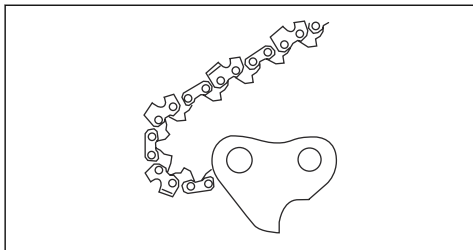

- Szerokość rowka prowadnicy, cale/mm. Szerokość rowka prowadnicy musi odpowiadać szerokości ogniw prowadzących.

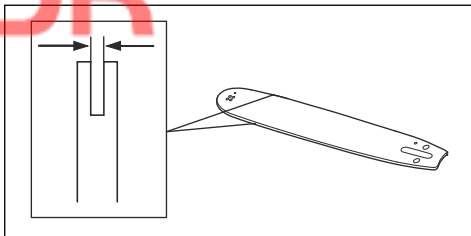

- Otwór smarujący łańcucha i otwór napinacza łańcucha. Prowadnica musi być dopasowana do urządzenia.

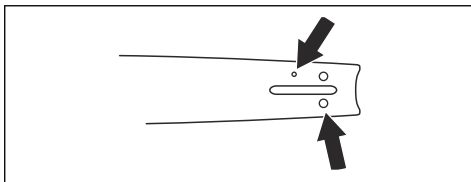

- Szerokość ognia prowadzącego, mm/cale.

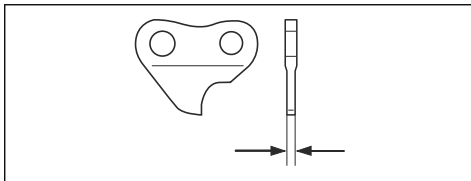

Informacje ogólne na temat ostrzenia zębów tnących

Nie używać stępnego łańcucha piły. Jeżeli łańcuch piły jest stępiony, potrzeba więcej siły do przepchnięcia prowadnicy przez drewno. Jeżeli łańcuch piły jest bardzo stępiony, będzie spod niego wylatywał pył zamiast trocin.

Ostry łańcuch łatwo wchodzi w drewno i wylatują spod niego duże i długie wióry.

Na część tnącą łańcucha piły, czyli ogniwo tnące, składa się ząb tnący (A) oraz ogranicznik zagłębienia (B). Różnica wysokości między tymi dwoma elementami określa głębokość cięcia (ustawienie ogranicznika zagłębienia).

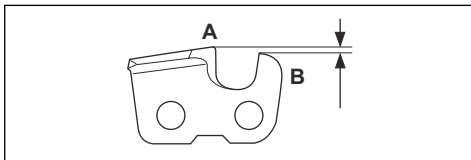

Podczas ostrzenia zębów tnących należy zwrócić uwagę na następujące kwestie:

- Kąt zaostrzenia.

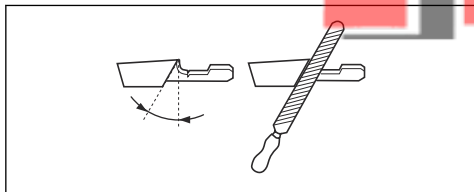

- Kąt ostrza.

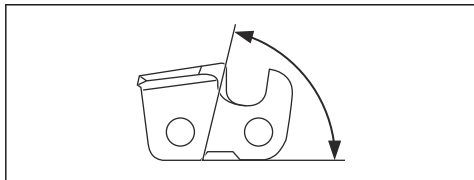

- Kąt pozycji pilnika (kąt czołowy)

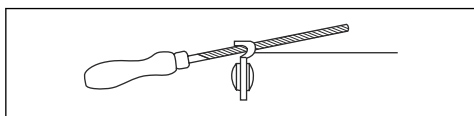

- Średnica pilnika okrągłego

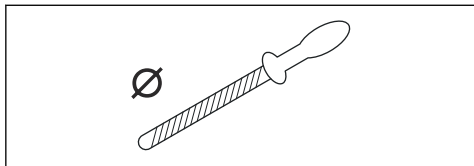

Trudno naostrzyć łańcuch tnący bez odpowiednich narzędzi. Użyć prowadnika pilnika Husqvarna. Pomoże on utrzymać maksymalną wydajność cięcia i minimalne ryzyko odbicia.



OSTRZEŻENIE: Siła odbicia zwiększa się znacząco w przypadku postępowania niezgodnego z instrukcjami ostrzenia.

Uwaga: Informacje na temat ostrzenia łańcucha, patrz *Ostrzenie zębów tnących na stronie 105.*

Ostrzenie zębów tnących

1. Użyć pilnika okrągłego i prowadnika pilnika, aby naostrzyć ząb tnący.

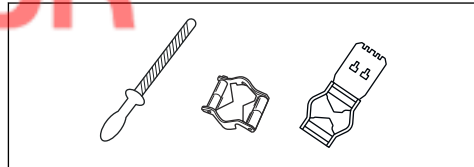

Uwaga: Patrz *Sprzęt do ostrzenia i kąty ostrzenia na stronie 114*, aby uzyskać informacje na temat pilnika i prowadnika zalecanych dla danej piły łańcuchowej przez firmę Husqvarna.

2. Ustawić prawidłowo prowadnik pilnika względem przecinarki. Zapoznać się z instrukcją dostarczoną wraz z prowadnikiem pilnika.
3. Przesuwać pilnik od wewnętrznej strony zębów tnących na zewnątrz. Zmniejszyć nacisk przy ruchu „do siebie”.

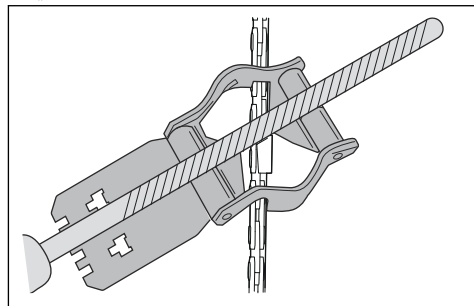

4. Usunąć materiał z jednej strony wszystkich zębów tnących.
5. Obrócić urządzenie i usunąć spiłowany materiał z drugiej strony.
6. Sprawdzić, czy wszystkie zęby tnące są tej samej długości.

Ogólne informacje dotyczące ustawień ogranicznika zagłębienia

Ustawienie ogranicznika zagłębienia (C) zmniejsza się podczas ostrzenia zęba tnącego (A). Aby zachować maksymalną wydajność cięcia, należy usunąć spiłowany materiał z ogranicznika zagłębienia (B) w celu uzyskania zalecanego ustawienia. Patrz *Sprzęt do ostrzenia i kąty ostrzenia na stronie 114*, aby uzyskać instrukcję

prawidłowego ustawienia ogranicznika zagłębienia łańcucha pilarki.

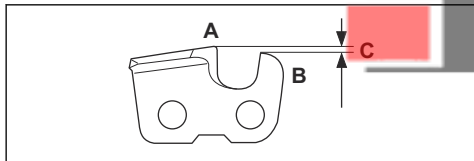

OSTRZEŻENIE: Zbyt duża szczelina ogranicznika zagłębienia zwiększa ryzyko odbić!

Regulacja ustawienia ogranicznika zagłębienia

Przed regulacją ogranicznika zagłębienia lub ostrzeniem zębów tnących, patrz *Ostrzenie zębów tnących na stronie 105*, aby uzyskać instrukcje. Zalecamy regulację ogranicznika zagłębienia co trzy użycia przy okazji ostrzenia zębów tnących.

Zalecamy używanie naszego prowadnika pilnika z szablonem do ograniczników, by zapewnić prawidłowy wymiar szczeliny łańcucha i prawidłowy kąt ogranicznika.

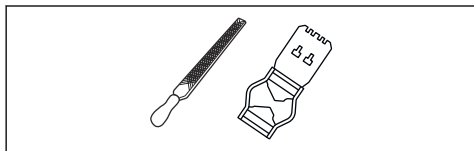

1. Aby wyregulować ogranicznik zagłębienia, należy użyć płaskiego pilnika i szablonu do ograniczników zagłębienia. Należy korzystać wyłącznie z ogranicznika zagłębienia Husqvarna z szablonem do ograniczników, by zapewnić prawidłowy wymiar szczeliny łańcucha i prawidłowy kąt ogranicznika.
2. Umieścić szablon na łańcuchu.

Uwaga: Patrz zestaw szablonu ogranicznika zagłębienia, aby uzyskać więcej informacji na temat korzystania z narzędzia.

3. Użyć płaskiego pilnika, aby usunąć część ogranicznika zagłębienia, wystającą przez szablon do ograniczników zagłębienia.

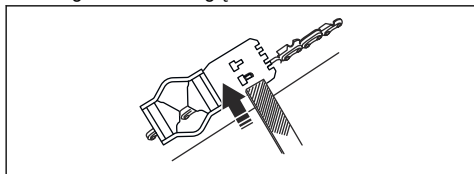

Regulacja napięcia łańcucha piły



OSTRZEŻENIE: Nieprawidłowe napięcie łańcucha piły może doprowadzić do jego obluźnienia na prowadnicy, co grozi odniesieniem poważnych obrażeń lub śmiercią.

Podczas używania piły jej łańcuch się wydłuża. Należy regularnie regulować łańcuch piły.

1. Poluzować nakrętki prowadnicy mocujące osłonę sprzęgła/hamulec piły łańcuchowej. Użyć klucza.

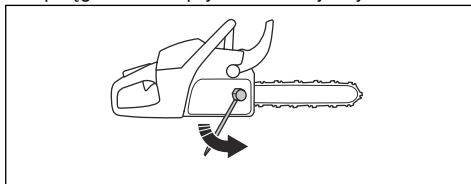

Uwaga: Niektóre modele mają tylko jedną nakrętkę prowadnicy.

2. Ręcznie dokręcić nakrętki prowadnicy do oporu.
3. Unieść przednią część prowadnicy i obracać śrubę napinacza. Użyć klucza.
4. Naprężyć łańcuch piły, aż będzie ściśle przylegał do prowadnicy, ale nie za mocno, aby mógł się z łatwością poruszać.

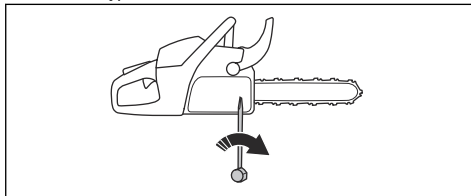

5. Dokręcić nakrętki prowadnicy za pomocą klucza, jednocześnie unosząc przednią część prowadnicy.
6. Sprawdzić, czy można łatwo przesunąć ręką łańcuch po prowadnicy i czy ściśle do niej przylega.

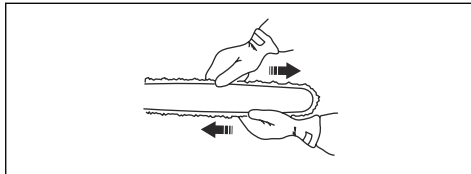

Uwaga: Informacje dotyczące położenia śruby napinacza łańcucha znajdują się w części *Przegląd produktu na stronie 78*.

Sprawdzanie smarowania łańcucha pilarki

1. Uruchomić produkt i pozwolić mu pracować przy $\frac{3}{4}$ prędkości obrotowej. Trzymać prowadnicę ok. 20 cm/8 cali powyżej powierzchni o jasnym kolorze.
2. Jeśli smarowanie łańcucha jest prawidłowe, po 1 minucie na powierzchni będzie widoczna wyraźna linia oleju.

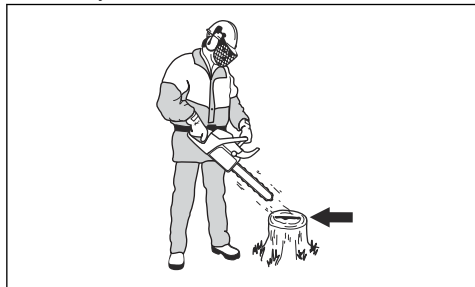

3. Jeśli smarowanie łańcucha nie działa prawidłowo, sprawdzić prowadnicę. Aby uzyskać odpowiednie instrukcje — patrz *Sprawdzanie prowadnicy na stronie 108*. Jeśli czynności konserwacyjne nie pomogą, skontaktować się z dealerem ds. serwisu.

Sprawdzanie stanu zębátki napędowej

Bęben sprzęgła jest wyposażony w wymienną zębátkę napędową.

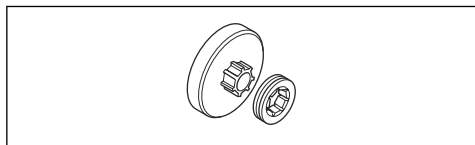

1. Upewnić się, że zębátka napędowa nie jest zużyta. W razie potrzeby należy dokonać wymiany.
2. Zębátkę napędową łańcucha należy wymieniać przy każdej wymianie łańcucha pilarki.

Smarowanie łożyska igiełkowego

1. Pociągnąć zabezpieczenie przed odbiciem do tyłu, aby wyłączyć hamulec łańcucha.
2. Poluzować nakrętki prowadnicy i wymontować osłonę sprzęgła.

Uwaga: Niektóre modele mają tylko jedną nakrętkę prowadnicy.

3. Umieścić produkt na stabilnej powierzchni tak, aby bęben sprzęgła był skierowany do góry.

4. Nasmarować łożysko igiełkowe za pomocą smarownicy. Użyć oleju silnikowego lub wysokiej jakości smaru do łożysk.

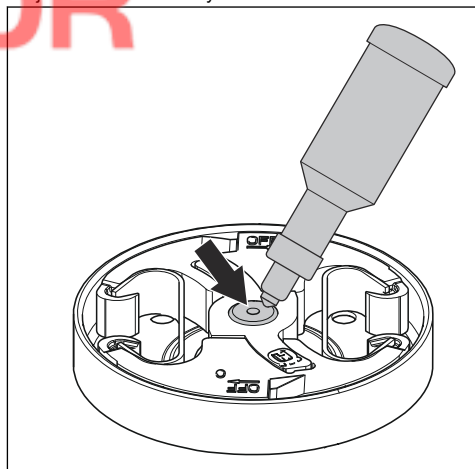

Kontrola osprzętu tnącego

1. Upewnić się, że nie ma pęknięć w nitach i łączach, oraz że żadne nitki nie są poluzowane. Wymienić w razie potrzeby.

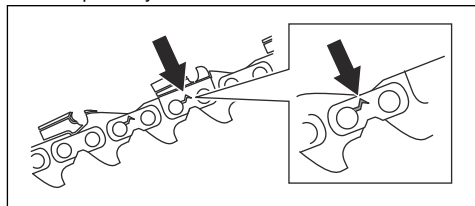

2. Upewnić się, że łańcuch łatwo się zgina. Wymienić łańcuch, jeśli jest sztywny.
3. Porównać łańcuch pilarki z nowym łańcuchem, aby sprawdzić, czy nitki i ogniwa nie są zużyte.
4. Wymienić łańcuch piły, gdy najdłuższa część zęba tnącego jest krótsza niż 4 mm/0,16 cala. Wymienić łańcuch piły w przypadku pęknięcia zębów tnących.

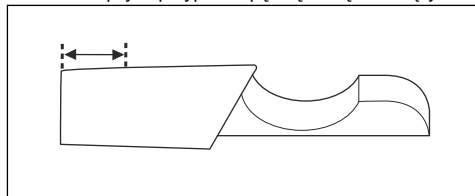

Sprawdzanie prowadnicy

1. Upewnić się, że kanał oleju nie jest zablokowany. Oczyszczyć, jeśli jest to konieczne.

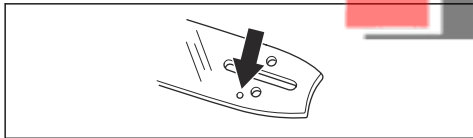

2. Sprawdzić, czy na krawędziach prowadnicy nie ma zadziorów. Usunąć zadziory przy użyciu pilnika.

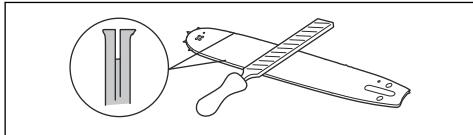

3. Oczyszczyć rowek w prowadnicy.

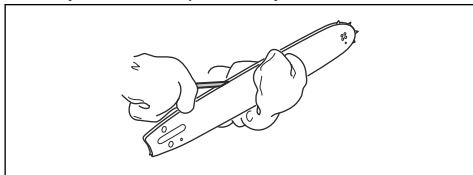

4. Sprawdzić rowek w prowadnicy pod kątem zużycia. W razie potrzeby wymienić prowadnicę.

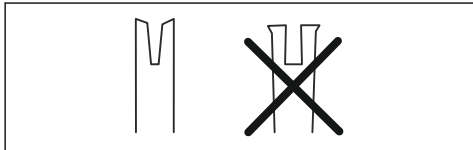

5. Sprawdzić, czy końcówka prowadnicy nie jest nierówna lub bardzo zużyta.

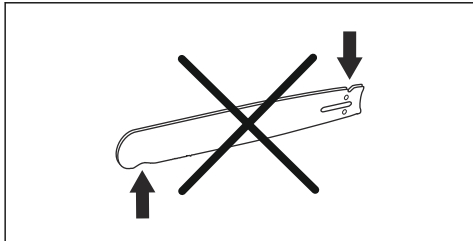

6. Sprawdzić, czy zębátka końcówki prowadnicy łatwo obraca się i czy otwór smarujący nie jest zatkany. W razie potrzeby oczyścić i nasmarować.



7. Codziennie obracać prowadnicę, aby przedłużyć okres jej żywotności.

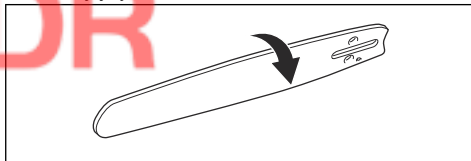

Konserwacja zbiornika paliwa i zbiornika oleju do smarowania łańcucha

- Regularnie opróżniać i czyścić zbiornik paliwa i zbiornik oleju do smarowania łańcucha.
- Wymieniać filtr paliwa raz w roku lub częściej, jeśli zachodzi taka potrzeba.



UWAGA: Zanieczyszczenia znajdujące się w zbiorniku mogą być przyczyną zakłóceń pracy silnika.

Regulacja przepływu oleju do smarowania łańcucha



OSTRZEŻENIE: Przed przystąpieniem do regulacji pompy olejowej wyłączyć silnik.

1. Obrócić śrubę regulacyjną pompy olejowej. Użyć wkrętaka lub klucza płasko-oczkowego.
 - a) Obrócić śrubę regulacyjną w prawo, aby zmniejszyć przepływ oleju smarowania łańcucha.
 - b) Obrócić śrubę regulacyjną w lewo, aby zwiększyć przepływ oleju smarowania łańcucha.

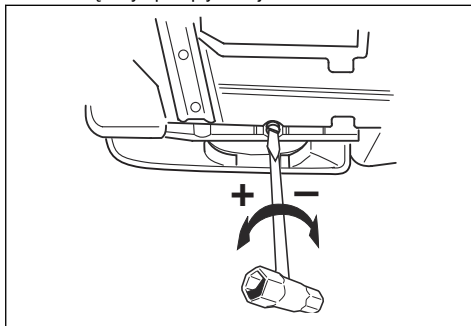

Zalecane ustawienia pompy oleju

- Długość prowadnicy 38–46 cm/15–18 cali: Przepływ średni
- Długość prowadnicy 50-71 cm/20-28 cali: Przepływ maksymalny

Układ oczyszczania powietrza

AirInjection™ to układ odśrodkowego oczyszczania powietrza, który usuwa pył i brud przed ich wychwytem przez filtr powietrza. AirInjection™ podnosi trwałość filtra powietrza i silnika.

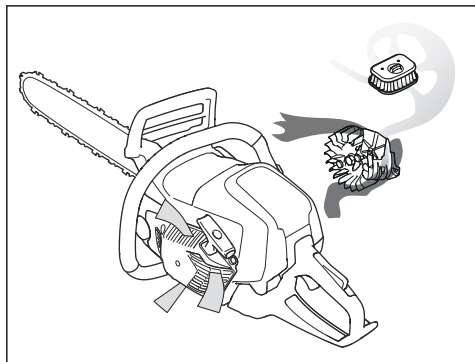

Czyszczenie układu chłodzenia

Układ chłodzenia utrzymuje niską temperaturę silnika. Układ chłodzenia obejmuje wlot powietrza na rozruszniku (A), płytkę kierującą powietrza (B), żebra

chłodzące cylindra (C), kanał chłodzenia (D) i pokrywę cylindra (E).

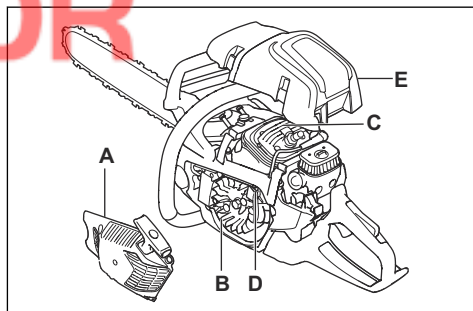

1. Układ chłodzenia należy czyścić szczotką raz na tydzień lub częściej, jeśli zachodzi taka potrzeba.
2. Sprawdzić, czy system chłodzący nie jest zabrudzony lub zatkany.



UWAGA: Zanieczyszczony lub zatkany układ chłodzenia powoduje przegrzanie produktu, co może skutkować jego uszkodzeniem.

Rozwiązywanie problemów

Silnik nie uruchamia się

Część produktu do sprawdzenia	Prawdopodobna przyczyna	Czynność
Zapadki rozrusznika	Zabieraki rozrusznika są zablokowane.	Wyregulować lub wymienić zabieraki.
		Wyczyścić powierzchnię wokół zapadek.
		Skontaktować się z zatwierdzonym warsztatem serwisowym.
Zbiornik paliwa	Niewłaściwy rodzaj paliwa.	Opróżnić zbiornik paliwa i napełnić go odpowiednim paliwem.
	Zbiornik paliwa jest napełniony olejem do smarowania piły łańcuchowej.	Jeśli została podjęta próba uruchomienia produktu, należy skontaktować się z punktem serwisowym. Jeśli nie została podjęta próba uruchomienia produktu, należy opróżnić zbiornik paliwa.

Część produktu do sprawdzenia	Prawdopodobna przyczyna	Czynność
Zapłon, brak iskry	Świeca zapłonowa jest zabrudzona lub wilgotna.	Sprawdź, czy świeca zapłonowa jest sucha i czysta.
	Nieprawidłowy odstęp między elektrodami.	Wyczyścić świecę zapłonową. Upewnić się, że odstęp między elektrodami jest prawidłowy i używany jest zalecany lub równoważny typ świecy zapłonowej.
		Aby uzyskać informacje na temat właściwego odstępu między elektrodami, patrz <i>Dane techniczne na stronie 111</i> .
Świeca zapłonowa i cylinder	Poluzowana świeca zapłonowa.	Dokręć świecę zapłonową.
	Silnik jest zalany z powodu kilku prób uruchomienia przy pełnym otwarciu ssania.	Sprawdź i wyczyść świecę zapłonową Umieść produkt na boku tak, aby otwór po świecy był skierowany w stronę przeciwną od operatora. Pociągnąć uchwyt rozrusznika 6–8 razy. Zamontować świecę zapłonową i uruchomić produkt. Patrz <i>Uruchamianie urządzenia na stronie 89</i> .

Silnik odpala i gaśnie

Część produktu do sprawdzenia	Prawdopodobna przyczyna	Czynność
Zbiornik paliwa	Niewłaściwy rodzaj paliwa.	Opróżnić zbiornik paliwa i napełnić go odpowiednim paliwem.
Gaźnik	Prędkość obrotowa biegu jałowego jest nieprawidłowa.	Zwrócić się do punktu serwisowego.
Filtr powietrza	Zapchany filtr powietrza.	Wyczyść lub wymień filtr powietrza.
Filtr paliwa	Zapchany filtr paliwa.	Wymień filtr paliwa.

Transport i przechowywanie

Transport i przechowywanie

- W zakresie przechowywania i transportu maszyny i paliwa należy upewnić się, że nie ma żadnych przecieków ani nie wydostają się z urządzenia żadne opary. Iskry lub otwarty płomień pochodzące, na przykład, z urządzeń elektrycznych lub kotłów, mogą wzniecić pożar.
- Zawsze należy korzystać z zatwierdzonych pojemników do przechowywania i transportu paliwa.
- Przed transportowaniem lub długotrwałym przechowywaniem należy opróżnić zbiornik paliwa i zbiornik oleju do smarowania łańcucha. Zutylizować

paliwo i olej do smarowania piły łańcuchowej w odpowiednim punkcie.

- Użyć osłony transportowej na produkcie, aby zapobiec obrażeniom lub uszkodzeniu urządzenia. Łańcuch piły, który się nie porusza, może również spowodować poważne obrażenia.
- Zdjąć fajkę świecy zapłonowej ze świecy zapłonowej i włączyć hamulec łańcucha.
- Przymocować bezpiecznie produkt podczas transportu.

Aby przygotować produkt do długotrwałego przechowywania

1. Zdjąć i oczyścić łańcuch pilarki oraz rowek przewodniczący.

2. Założyć osłonę transportową.

3. Wyczyścić produkt. Aby uzyskać odpowiednie instrukcje — patrz *Plan konserwacji na stronie 98*.

4. Wykonać kompletną obsługę serwisową produktu.



UWAGA: Jeśli łańcuch pilarki i przewodnica nie są czyste, mogą zeszywnieć i się zablokować.

Dane techniczne

Dane techniczne

	Husqvarna 545 Mark II	Husqvarna 545G Mark II	Husqvarna 550 XP Mark II	Husqvarna 550 XPG Mark II
Silnik				
Pojemność skokowa, cm ³	50,1	50,1	50,1	50,1
Obroty na biegu jałowym, obr./min	2800	2800	2800	2800
Maks. moc silnika zgodnie z ISO 7293, kW/KM przy obr./min	2,7/3,6 przy 9900	2,7/3,6 przy 9900	3,0/4,0 przy 10200	3,0/4,0 przy 10200
Układ zapłonowy⁹				
Świeca zapłonowa	NGK CMR6H	NGK CMR6H	NGK CMR6H	NGK CMR6H
Odstęp między elektrodami świecy, w mm	0,5	0,5	0,5	0,5
Układ zasilania/smarowania				
Pojemność zbiornika paliwa, litr/cm ³	0,53/530	0,53/530	0,53/530	0,53/530
Pojemność zbiornika oleju, litr/cm ³	0,32/320	0,32/320	0,32/320	0,32/320
Typ pompy olejowej	Regulowana	Regulowana	Regulowana	Regulowana
Masa				
Ciężar, kg	5,3	5,5	5,3	5,5
Emisje hałasu¹⁰				
Zmierzony poziom mocy akustycznej, w dB(A)	114	114	115	115

⁹ Stosuj wyłącznie świece zalecane przez producenta. Niewłaściwa świeca może być przyczyną zatarcia tłoka/cylindra.

¹⁰ Emisję hałasu do otoczenia zmierzono jako moc akustyczną (LWA), zgodnie z dyrektywą Rady Europejskiej 2000/14/WE.

	Husqvarna 545 Mark II	Husqvarna 545G Mark II	Husqvarna 550 XP Mark II	Husqvarna 550 XPG Mark II
Poziom głośności, gwarantowana moc akustyczna dB(A)	116	116	117	117
Poziomy głośności¹¹				
Poziom ciśnienia akustycznego równoważny temu, na który narażony jest użytkownik urządzenia, dB(A)	106	106	107	107
Równoważne poziomy drgań a_{hveq}¹²				
Uchwyt przedni, m/s ²	3,6	3,6	3,3	3,3
Uchwyt tylny, m/s ²	4,1	4,1	4,9	4,9
Łańcuch pilarki/prowadnica				
Typ zębaki napędowej/liczba zębów	Rim/7	Rim/7	Rim/7	Rim/7
Prędkość obrotowa łańcucha przy 133% mocy prędkości obrotowej silnika, m/s	25,4	25,4	26,1	26,1

Akcesoria

Zalecany osprzęt tnący

Modele pilarek Husqvarna 545 Mark II, 545G Mark II, 550 XP Mark II, 550 XPG Mark II zostały przebadane pod kątem bezpieczeństwa zgodnie z normą EN ISO 11681-1:2011 (Maszyny dla leśnictwa – Wymagania bezpieczeństwa i badanie pilarek łańcuchowych przenośnych) i spełniają wymagania bezpieczeństwa w przypadku wyposażenia w wymienione poniżej prowadnice i łańcuchy.

Łańcuch tnący o niewielkiej skłonności do odbić

Łańcuch pilarki oznaczony jako łańcuch przeciwo odbiciowy spełnia wymagania dotyczące niskiego odbicia określone w ANSI B175.1-2012.

Promień odbicia oraz końcówki prowadnicy

W przypadku prowadnic z zębatką promień określany jest na podstawie liczby zębów (np. 10T). Promień prowadnic litych ustalany jest na podstawie długości promienia końcówki. Możliwe jest stosowanie prowadnicy o mniejszym promieniu końcówki, niż oznaczono na liście w odniesieniu do danej długości prowadnicy.

Uwaga: Użyteczna długość cięcia jest zwykle o 1 cal mniejsza niż nominalna długość prowadnicy.

¹¹ Równoważny poziom ciśnienia akustycznego, zgodny z ISO 22868, obliczany jest jako całkowita, czasowo wyważona energia dla różnych poziomów dźwięku w różnych warunkach pracy. Typowe rozproszenie statystyczne dla równoważnego poziomu ciśnienia akustycznego to standardowe odchylenie o wartości 1 dB (A).

¹² Równoważny poziom wibracji, zgodny z ISO 22867, obliczany jest jako całkowita, czasowo wyważona energia całkowita dla poziomów drgań w różnych warunkach pracy. Odnotowane dane dotyczące równoważnego poziomu wibracji wykazują typowe rozproszenie statystyczne (odchylenie standardowe) w wysokości 1 m/s².

Zatwierdzony osprzęt tnący — 545 Mark II i 545G Mark II						
Prowadnica				Łańcuch		
Długość, cale/cm	Podziałka, cale	Miarka, cale/mm	Maks. ilość zębów na zębatce	Typ	Długość, ogniw prowadzących (liczba)	Przeciwdrobnociowy
13/33	0,325	0,050/1,3	11T	Husqvarna SP33G	56	Tak
15/38					64	
16/41					66	
18/46					72	
20/50					80	
13/33	0,325	0,058/1,5	11T	Husqvarna H25	56	Tak
15/38			12T		64	
16/41					66	
18/46					72	
20/50					80	

Zatwierdzony osprzęt tnący — 550 XP Mark II i 550 XPG Mark II						
Prowadnica				Łańcuch		
Długość, cale/cm	Podziałka, cale	Miarka, cale/mm	Maks. ilość zębów na zębatce	Typ	Długość, ogniw prowadzących (liczba)	Przeciwdrobnociowy
13/33	0,325	0,050/1,3	11T	Husqvarna SP33G	56	Tak
15/38					64	
16/41					66	
18/46					72	
20/50					80	
13/33	0,325	0,058/1,5	11T	Husqvarna H25	56	Tak
15/38			12T		64	
16/41					66	
18/46					72	
20/50					80	
13/33	0,325	0,058/1,5	11T	Husqvarna H21	56	
15/38			12T		64	
16/41					66	
18/46					72	
20/50					80	

Pixel





Pixel to lżejsze i bardziej energooszczędne połączenie prowadnicy i łańcucha, idealne do wykonywania wąskich nacięć. Aby w pełni wykorzystać te zalety, zarówno prowadnica, jak i łańcuch tnący muszą pochodzić z serii Pixel. Osprzęt tnący z serii Pixel jest oznaczony poniższym symbolem.



Sprzęt do ostrzenia i kąty ostrzenia

Do ostrzenia łańcucha pilarki użyć prowadnika pilnika Husqvarna. Prowadnik pilnika Husqvarna umożliwia zachowanie prawidłowego kąta podczas ostrzenia. Numery części podano w poniższej tabeli.

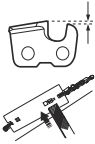
W przypadku wątpliwości, jak zidentyfikować typ łańcucha piły, patrz www.husqvarna.com, aby uzyskać więcej informacji.

					
SP33G	4,8 mm / 3/16 cala	586 93 84-04	0,025 cala / 0,65 mm	30°	80°
H25		505 69 81-09			80°
H21		505 69 81-09			60°

Deklaracja zgodności WE

Deklaracja zgodności Rady Europejskiej

Per Gustafsson, manager rozwoju (autoryzowany przedstawiciel firmy oraz osoba odpowiedzialna za dokumentację techniczną).

Husqvarna AB, SE-561 82 Huskvarna, Szwecja, tel.: +46-36-146500, zapewnia niniejszym, że pilarki do zastosowań leśnych Husqvarna 545 Mark II, 545G Mark II, 550 XP Mark II i 550 XPG Mark II, począwszy od numerów seryjnych z roku 2018 (rok, po którym następuje numer seryjny, podany jest wyraźnie na tabliczce znamionowej), są zgodne z przepisami zawartymi w DYREKTYWACH RADY:

- dyrektywie maszynowej **2006/42/WE** z 17 maja 2006 r.
- z 26 lutego 2014 roku, „dotyczącej kompatybilności elektromagnetycznej” **2014/30/UE**
- dyrektywie dotyczącej emisji hałasu do otoczenia **2000/14/WE** z 8 maja 2000 r.
- dyrektywie **2011/65/UE** z 8 czerwca 2011 r. dotyczącej ograniczenia użycia niektórych substancji niebezpiecznych w sprzęcie elektrycznym i elektronicznym.

Zastosowanie mają następujące normy: EN ISO 12100:2010, EN ISO 14982:2009, EN ISO 11681-1:2011, EN 50581:2012.

Jednostka notyfikowana: **0404, RISE SMP Svensk Maskinprovning AB** Firma Box 7035, SE-750 07 Uppsala, Sweden przeprowadziła badanie typu WE zgodnie z dyrektywą maszynową (2006/42/WE), artykuł 12, punkt 3b. Świadcstwo badania typu WE, zgodnego z Załącznikiem VI, ma numer: 0404/18/2514 – 545 Mark II, 0404/18/2514 – 545G Mark II, 550 XP Mark II i 550 XPG Mark II.

Ponadto jednostka 0404, RISE SMP Svensk Maskinprovning AB Box 7035, SE-750 07 Uppsala, Sweden potwierdza zgodność urządzenia z załącznikiem V do Dyrektywy rady 2000/14/WE z dnia 8 maja 2000 r. dotyczącej emisji hałasu do środowiska. Świadcstwa noszą numery: **01/161/112** – 545 Mark II, 545G Mark II, **01/161/113** – 550 XP Mark II, 550 XPG Mark II.

Informacje dotyczące emisji hałasu podano w rozdziale *Dane techniczne na stronie 111*.

Niniejsza pilarka jest identyczna z egzemplarzem poddanym kontroli typu zgodnie z przepisami WE.

Huskvarna, 2018-08-15



Obsah

Úvod.....	116	Preprava a uskladnenie.....	148
Bezpečnosť.....	118	Technické údaje.....	148
Montáž.....	123	Príslušenstvo.....	149
Prevádzka.....	124	ES vyhlásenie o zhode.....	152
Údržba.....	135	0
Riešenie problémov.....	147		

Úvod

Plánované použitie

Tento výrobok je určený na pílenie dreva.

Poznámka: Používanie tohto výrobku môže byť obmedzené vnútroštátnymi predpismi.

Popis výrobku

Modely reťazových píl Husqvarna 545 Mark II, 545G Mark II, 550 XP Mark II, 550 XPG Mark II sú vybavené spaľovacím motorom.

Prehľad výrobku

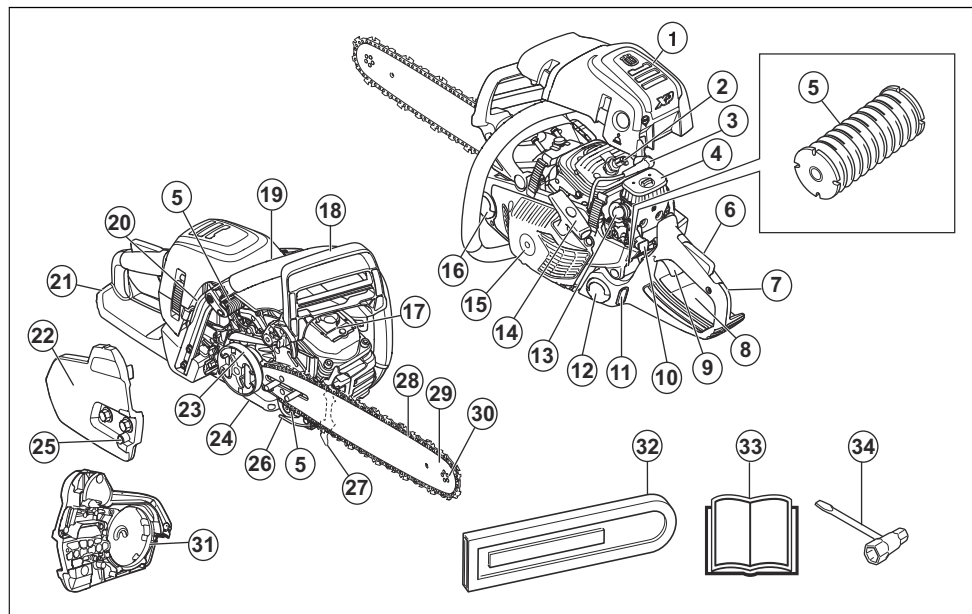

1. Kryt valca

2. Zapaľovacia sviečka

3. Kryt sviečky

4. Vzduchový filter

5. Systém na tlmenie vibrácií, 3 jednotky
6. Poistka páčky plynu
7. Zadná rukoväť
8. Typový a výstražný štítok
9. Ovládač škrtiacej klapky
10. Vypínač štart/stop
11. Priezor na kontrolu hladiny paliva
12. Palivová nádrž
13. Balónik pumpy
14. Rukoväť štartovacieho lanka
15. Kryt štartéra
16. Nádrž na olej na mazanie reťaze
17. Tlmič výfuku
18. Brzda reťaze a predný chránič ruky
19. Predná rukoväť
20. Spínač vyhrievaných rukovätí (545G Mark II, 550 XPG Mark II)
21. Ochranný kryt pravej ruky
22. Kryt spojky
23. Telo spojky
24. Skrutka nastavenia olejového čerpadla
25. Skrutka na napínanie reťaze
26. Zachytávač reťaze
27. Opierka rezania
28. Reťaz píly
29. Vodiaca lišta
30. Ozubené koliesko lišty
31. Brzdový pás
32. Kryt vodiacej lišty
33. Návod na obsluhu
34. Kombinovaný kľúč

Symbole na výrobku



Stop.



Postupujte opatrne a používajte výrobok správnym spôsobom. Tento výrobok môže spôsobiť vážne poranenie alebo usmrtenie obsluhujúceho pracovníka alebo iných osôb.



Pred používaním tohto výrobku si prečítajte návod na obsluhu a uistite sa, že porozumiete uvedeným pokynom.



Vždy používajte schválenú ochrannú prilbu, schválené chrániče sluchu a chrániče očí.



Na obsluhu výrobku používajte obe ruky.



Nedovoľte, aby sa špička vodiacej lišty dotkla predmetu.



Neobsluhujte výrobok iba jednou rukou.



Varovanie! Keď sa špička vodiacej lišty dotkne predmetu, môže dôjsť k spätnému nárazu. Spätný náraz spôsobí veľmi rýchlu spätnú reakciu, v dôsledku ktorej sa vodiaca lišta posunie hore a smerom k obsluhujúcemu pracovníkovi. Môže to spôsobiť vážne poranenie.



Tento výrobok je v súlade s príslušnými smernicami EÚ.



Emisie hluku do okolia podľa európskej smernice 2000/14/EÚ a legislatívy v štáte New South Wales „Protection of the Environment Operations (Noise Control) Regulation 2017“ (Nariadenie o ochrane životného prostredia pri prevádzke (kontrola hluku) z roku 2017). Údaje o emisii hluku možno nájsť na štítku stroja a v kapitole s technickými údajmi.



Brzda reťaze, aktivovaná (vpravo). Brzda reťaze, deaktivovaná (vľavo).



Sýtič.



Balónik pumpy.



Nastavenie olejového čerpadla.



Palivo.



Olej na mazanie reťaze.



Ak sa na výrobku nachádza tento symbol, výrobok je vybavený vyhrievanými rukoväťami.



VÝSTRAHA: Nepovolená manipulácia s motorom ruší platnosť typového schválenia tohto výrobku pre EÚ.

Poznámka: Ostatné symboly/emblémy na výrobku odkazujú na zvláštne požiadavky certifikácie pre určité trhy.

Bezpečnosť

Bezpečnostné definície

Výstrahy, upozornenia a poznámky slúžia na zdôraznenie mimoriadne dôležitých častí návodu.



VÝSTRAHA: Používa sa, ak pre obsluhu alebo osoby v okolí existuje nebezpečenstvo poranenia alebo smrti v prípade nedodržania pokynov v návode.



VAROVANIE: Používa sa, ak hrozí nebezpečenstvo poškodenia produktu, iných materiálov alebo okolitej oblasti v prípade nedodržania pokynov v návode.

Poznámka: Používa sa na poskytnutie informácií nad rámec nevyhnutných informácií v danej situácii.

Všeobecné bezpečnostné pokyny



VÝSTRAHA: Skôr než budete výrobok používať, prečítajte si nasledujúce výstrahy.

- Ak sa reťazová píla používa neopatrne alebo nesprávne, môže spôsobiť vážne poranenie alebo smrť. Je veľmi dôležité, aby ste si prečítali tento návod na obsluhu a aby ste rozumeli jeho obsahu.
- Za žiadnych okolností nemeňte pôvodnú konštrukciu výrobku bez schválenia od výrobcu. Nepoužívajte výrobok, ktorý sa zdá byť upravený inou osobou, a používajte len originálne príslušenstvo odporúčané pre tento výrobok. Nepovolené zmeny alebo príslušenstvo môžu viesť k vážnemu zraneniu alebo smrti operátora alebo ostatných osôb.
- Tlmič výfuku obsahuje chemické látky, ktoré môžu mať karcinogénne účinky. Vyhnite sa kontaktu s týmito chemickými látkami v prípade, že sa tlmič výfuku pokazi.
- Dlhodobé vdychovanie výfukových splodín, výparov reťazového oleja a prachu z pilín ohrozuje vaše zdravie.
- Tento výrobok vytvára počas prevádzky elektromagnetické pole. Toto pole môže za určitých okolností spôsobovať rušenie aktívnych alebo pasívnych implantovaných lekárskeho prístrojov.

Zníženie rizika podmienok, ktoré môžu viesť k vážnemu alebo aj smrteľnému poraneniu, si vyžaduje, aby sa osoby s implantovanými pomocami poradili so svojím lekárom a výrobcom pomôcky ešte pred použitím tohto výrobku.

- Informácie uvedené v tomto návode na obsluhu nikdy nenahrádzajú odborné zručnosti a skúsenosti. Ak sa dostanete do situácie, v ktorej si sami nebudete vedieť rady, obráťte sa na odborníka. Obráťte sa na servisného predajcu alebo skúseného používateľa reťazovej píly. Nepokúšajte sa vykonávať činnosti, v ktorých nemáte istotu!

Bezpečnostné pokyny pre prevádzku



VÝSTRAHA: Skôr než budete používať produkt, prečítajte si nasledujúce výstrahy.

- Pred použitím tohto výrobku musíte poznať účinky spätného nárazu a vedieť, ako im predchádzať. Pokyny nájdete v časti *Informácie o spätnom náraze na strane 126*.
- Nikdy nepoužívajte poškodený výrobok.
- Nikdy nepoužívajte výrobok s viditeľne poškodeným krytom zapalovacej sviečky a káblom zapalovania. Zvyšuje sa riziko iskrenia, ktoré môže spôsobiť požiar.
- Nikdy nepoužívajte výrobok pri únave, požití alkoholu, drog, liekov alebo čokoľvek iného, čo môže viesť k zníženiu vašej zrakovej schopnosti, bdlosti, koordinácie alebo úsudku.
- Nepoužívajte výrobok v nepriaznivých podmienkach, ako sú hustá hmla, silný dážď a vietor alebo silná zima atď. Práca v zlom počasi je únavná a často prináša ďalšie riziká, ako sú šmyklavý povrch, nepredvídateľný smer rezania atď.
- Nikdy neštartujte výrobok, ak nie je správne nasadená lišta, reťaz píly a všetky kryty. Pokyny nájdete v časti *Montáž na strane 123*. Ak nie je na

výrobku upevnená vodiaca lišta a reťaz píly, spojka sa môže uvoľniť a spôsobiť vážne poranenie.

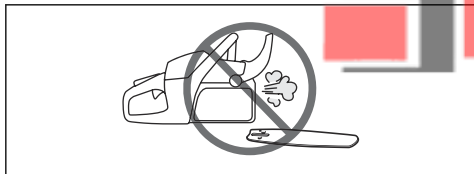

- Produkt neštartujte v uzavretom priestore. Výfukové plyny môžu byť pri vdýchnutí nebezpečné.
- Výfukové plyny z motora sú horúce a môžu obsahovať iskry, ktoré môžu vyvolať požiar. Nikdy neštartujte výrobok v blízkosti horľavých materiálov!
- Presvedčte sa, že v blízkosti nie sú ľudia ani zvieratá, ktoré by mohli prísť do kontaktu s produktom alebo ovplyvniť jeho používanie.
- Nikdy nedovoľte, aby výrobok používali deti a aby sa pohybovali v jeho blízkosti. Keďže je výrobok vybavený pružinovým prepínačom spustenia/zastavenia a možno ho zapnúť už pomalým a slabým zatiahnutím za držadlo štartéra, za istých okolností môžu vyvinúť silu potrebnú na spustenie výrobku dokonca aj malé deti. To môže znamenať riziko vážneho poranenia. Preto odmontujte kryt zapalovacej sviečky vždy, keď výrobok nie je pod dohľadom.
- Na zaistenie plnej kontroly nad výrobkom musíte mať vždy stabilný postoj. Nikdy nepracujte stojac na rebríku, konári stromu ani v pozícii, keď nemáte pevnú pôdu pod nohami.

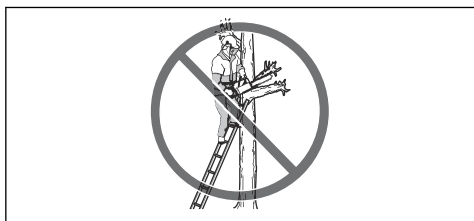

- Nedostatok koncentrácie môže zapríčiniť spätný náraz, ak sa zóna spätného nárazu vodiacej lišty náhodne dotkne konára, blízkeho stromu alebo iného predmetu.



- Nikdy nepoužívajte výrobok len jednou rukou. Tento výrobok nemožno bezpečne ovládať jednou rukou.

- Výrobok vždy držte oboma rukami. Pravou rukou uchopíte zadnú rukoväť a ľavou rukou prednú rukoväť. Pílu by takto mali používať všetci užívatelia, pracovní aj ľaváci. Rukoväte držte pevne tak, aby ste palcami a prstami obopli držadlá. Takéto uchopenie minimalizuje nebezpečenstvo spätného nárazu a umožní vám udržať výrobok pod kontrolou. Nepúšťajte rukoväte!

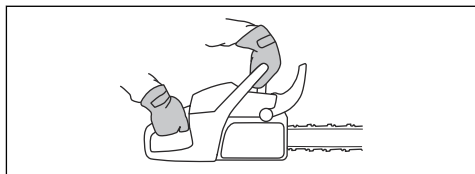

- Nikdy nepoužívajte výrobok nad výškou ramien.

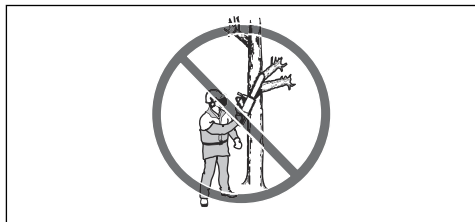

- Výrobok nepoužívajte, ak nemôžete privolať pomoc v prípade úrazu.
- Pred prenášaním výrobku vypnite motor a zablokujte reťaz píly pomocou brzdy reťaze. Výrobok prenášajte tak, aby vodiaca lišta a reťaz píly smerovali dozadu. Pred prepravou alebo prenášaním výrobku na akúkoľvek vzdialenosť nasadte na vodiacu lištu kryt.
- Keď kladiete výrobok na zem, zabrzďte reťaz píly pomocou brzdy reťaze a majte výrobok stále pod dohľadom. Predtým, ako odložíte výrobok na akýkoľvek čas, vždy vypnite motor.
- Niekedy sa úlomky zachytia v kryte spojky a spôsobia zaseknutie reťaze píly. Pred čistením stroj vždy vypnite.
- Používanie motora v uzavretých alebo nedostatočne vetraných priestoroch môže spôsobiť smrť v dôsledku otravy oxidom uhoľnatým.
- Výfukové plyny z motora sú horúce a môžu obsahovať iskry, ktoré môžu vyvolať požiar. Neštartujte výrobok vo vnútri ani v blízkosti horľavého materiálu.
- Brzdu reťaze používajte ako parkovaciu brzdú pri spúšťaní výrobku alebo pri presune na krátku vzdialenosť. Výrobok vždy prenášajte za prednú rukoväť. Znižuje sa tým riziko, že by vás alebo osobu vo vašej blízkosti mohla zasiahnuť reťaz píly.
- Nadmerné vystavenie vibráciám môže viesť k poškodeniu krvného obehu alebo nervovým poškodeniam u ľudí, ktorí majú zhoršený krvný obeh. Pri symptómoch nadmerného vystavenia vibráciám sa obráťte na svojho lekára. Tieto príznaky sú trpnutie, strata citu, chvenie, pichanie,

bolesť, strata sily, zmeny vo farbe a stave pleti. Tieto symptómy sa bežne objavujú na prstoch, rukách a zápästiach. Príznyky sa môžu zhoršiť pri nízkych teplotách.

- Nie je možné predvídať každú situáciu, ktorá môže pri používaní tohto výrobku nastať. Vždy konajte opatrne a riaďte sa zdravým rozumom. Vyvarujte sa každej situácie, ktorá podla vás presahuje vaše možnosti. Ak si ani po prečítaní týchto pokynov nie ste istý, ako so strojom zaobchádzať, obráťte sa na odborníka. Ak máte akékoľvek otázky týkajúce sa použitia tohto výrobku, neváhajte kontaktovať svojho predajcu alebo spoločnosť Husqvarna. Radi vám poskytneme radu či pomoc ohľadom účinného a bezpečného používania tohto výrobku. Ak je to možné, prihláste sa do školiaceho kurzu o používaní reťazovej pily. Informácie o dostupných školiacich materiáloch a kurzoch získate u svojho predajcu, v lesníckej škole alebo knižnici.

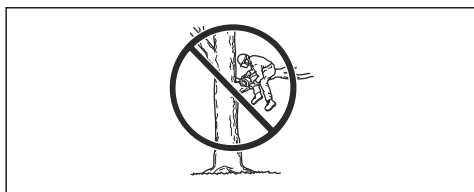

Osobné ochranné prostriedky



VÝSTRAHA: Skôr než budete výrobok používať, prečítajte si nasledujúce výstrahy.



- Väčšina úrazov pri práci s reťazovou pilou sa stáva, keď reťaz pily zasiahne používateľa. Počas prevádzky musíte používať schválené osobné ochranné prostriedky. Osobné ochranné prostriedky vás nedokážu úplne ochrániť pred zranením, ale môžu znížiť závažnosť zranenia v prípade nehody. Servísne stredisko vám poskytne odporúčania, ktoré vybavenie použiť.
- Odev musí byť priliehavý, nesmie však obmedzovať pohyb. Pravidelne vykonávajte kontrolu stavu osobných ochranných prostriedkov.
- Používajte schválenú ochrannú prilbu.

- Používajte schválené chrániče sluchu. Dlhodobé vystavenie sa hluku môže spôsobiť trvalé poškodenie sluchu.
- Používajte ochranné okuliare alebo ochranný štít na tvár, aby ste znížili riziko poranenia spôsobeného odrazenými predmetmi. Výrobok môže veľkou silou vymršťovať predmety, napríklad triesky, kúsky dreva a pod. Môže dôjsť k vážnemu poraneniu, najmä poraneniu očí.
- Používajte rukavice určené na ochranu pri rezaní reťazovou pilou.
- Používajte nohavice určené na ochranu pri rezaní reťazovou pilou s ocelovou špičkou a protišmykovou podrážkou.
- Vždy majte so sebou lekárníčku.
- Nebezpečenstvo iskrenia. Majte k dispozícii nástroje na hasenie ohňa a lopatu na zabránenie lesným požiarom.

Bezpečnostné zariadenia na výrobku



VÝSTRAHA: Skôr než budete používať produkt, prečítajte si nasledujúce výstrahy.

- Nepoužívajte produkt, ktorý má chybné bezpečnostné zariadenia.
- Pravidelne kontrolujte bezpečnostné zariadenia. Pozrite si časť *Údržba a kontroly bezpečnostných zariadení výrobku na strane 137*.
- Ak sú bezpečnostné zariadenia chybné, obráťte sa na servisného zástupcu spoločnosti Husqvarna.

Brzda reťaze a predný chránič rúk

Váš výrobok má brzdu reťaze, ktorá pri spätnom náraze reťaz pily zastaví. Brzda reťaze znižuje nebezpečenstvo nehôd, ale iba vy im môžete predísť.

Brzda reťaze (A) sa aktivuje manuálne ľavou rukou alebo automaticky zotrvačnosťou. Predný chránič rúk (B) posuňte dopredu, aby sa manuálne aktivovala brzda reťaze.

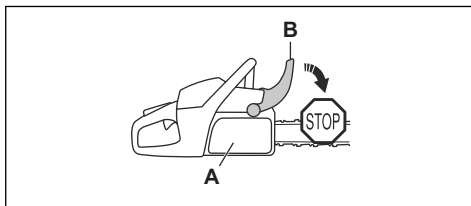

Predný chránič rúk potiahnite dozadu, aby sa deaktivovala brzda reťaze.

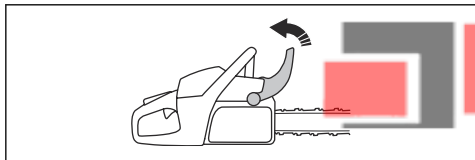

oddeľovacie prvky medzi telom výrobku a jednotkou rukoväti.

Informácie o umiestnení systému na tlmenie vibrácií na vašom výrobku nájdete v časti *Prehľad výrobku* na strane 116.

Poistka páčky plynu

Poistka páčky plynu bráni náhodnému posunu páčky plynu. Ak uchopíte rukoväť rukou a stlačíte poistku páčky plynu (A), uvoľní sa páčka plynu (B). Keď uvoľníte rukoväť, páčka plynu aj poistka páčky plynu sa vrátia späť do svojej pôvodnej polohy. Táto funkcia zaisťuje páčku plynu v polohe voľnobežných otáčok.

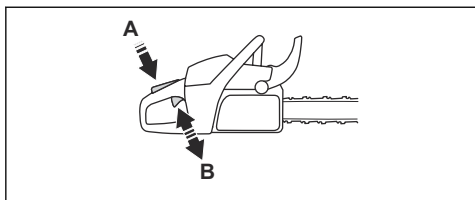

Zachytávač reťaze

Zachytávač reťaze slúži na zachytenie reťaze, ak sa pretrhne alebo vypadne z vodiacej lišty. Správne napnutie reťaze a správne vykonaná údržba reťazovej pily a vodiacej lišty znižujú nebezpečenstvo nehôd.

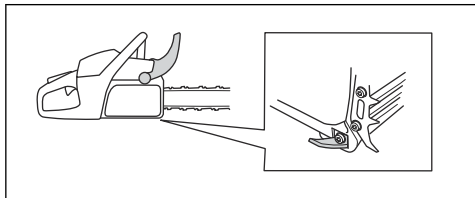

Ochranný kryt pravej ruky

Ochranný kryt pravej ruky slúži ako ochrana ruky na zadnej rukoväti. Ochranný kryt pravej ruky vám poskytne ochranu, ak sa reťaz pily pretrhne alebo vykoľají. Ochranný kryt pravej ruky vám poskytne tiež ochranu pred konármi alebo vetvičkami.

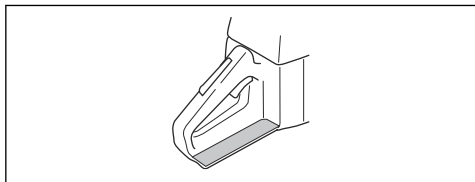

Systém na tlmenie vibrácií

Systém na tlmenie vibrácií znižuje vibrácie v rukovätiach. Jednotky na tlmenie vibrácií fungujú ako

Vypínač štart/stop

Pomocou vypínača štart/stop vypnete motor.

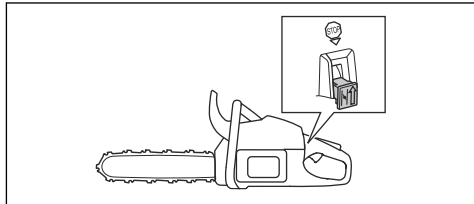

VÝSTRAHA: Vypínač štart/stop sa automaticky vráti do polohy štart. Aby ste zabránili náhodnému spusteniu, pri montáži alebo údržbe výrobku odpojte kryt zapalovacej sviečky zo zapalovacej sviečky.

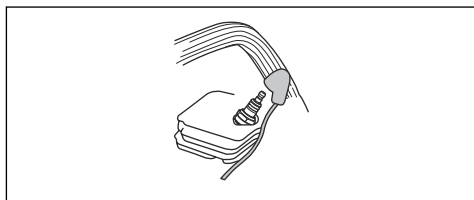

Tlmič výfuku



VÝSTRAHA: Tlmič výfuku sa počas prevádzky a po nej výrazne zahrieva, a to aj pri voľnobežných otáčkach. Hrozí nebezpečenstvo požiaru, najmä ak výrobok používate v blízkosti horľavých materiálov alebo výparov.



VÝSTRAHA: Nikdy nepoužívajte reťazovú pílu, ak chýba alebo je chybný tlmič výfuku. Poškodený tlmič výfuku môže zvýšiť hladinu hluku a riziko požiaru. Majte poruke zariadenia na hasenie požiaru. Ak musíte mať v pracovnom priestore sítko lapača iskier, nepoužívajte výrobok bez sítko lapača iskier alebo s poškodeným sítkom lapača iskier.

Tlmič výfuku slúži na udržiavanie minimálnej hladiny hluku a na smerovanie výfukových plynov smerom od obsluhy. V krajínach s horúcim a suchým podnebním

hrozí veľké nebezpečenstvo požiaru. Dodržujte miestne predpisy a pokyny na údržbu.

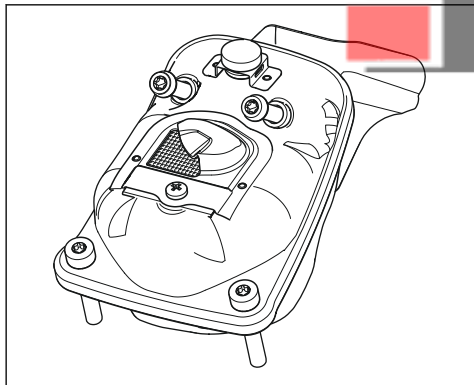

- Vždy pred naštartovaním sa s výrobkom vzdiaľte od miesta dopĺňania paliva a od zdroja minimálne o 3 m (10 stôp).

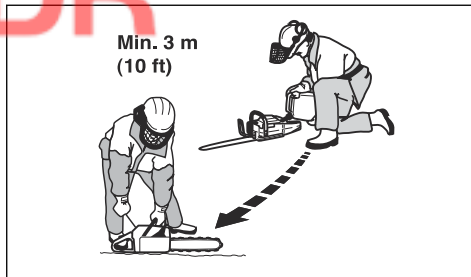

Existuje niekoľko situácií, pri ktorých nesmiete produkt štartovať po doplnení paliva:

- Ak ste vyliali palivo alebo olej na mazanie reťaze na produkt. Poutierajte rozliate palivo a zvyšné palivo nechajte odpariť.
- Ak ste vyliali palivo na seba alebo na svoje oblečenie. Vymeňte si oblečenie a pomyývajte si všetky časti tela, ktoré prišli do kontaktu s palivom. Použite mydlo a vodu.
- Ak z produktu uniká palivo. Pravidelne kontrolujte netesnosti palivovej nádrže, uzáveru palivovej nádrže alebo palivových vedení.

Bezpečnosť paliva



VÝSTRAHA: Skôr než budete používať produkt, prečítajte si nasledujúce výstrahy.

- Pri dopĺňaní alebo miešaní paliva (benzín a dvojtaktný olej) zabezpečte čo najlepšie vetranie.
- Palivo a výpary z neho sú vysoko horľavé a ich vdýchnutie alebo kontakt s pokožkou môžu spôsobiť vážne poranenie. Z tohto dôvodu dodržiavajte pokyny na manipuláciu s palivom a zabezpečte dostatočnú ventiláciu.
- Pri manipulácii s palivom a reťazovým olejom buďte opatrní. Uvedomte si riziko požiaru, výbuchu a výdychnutia nebezpečných pár.
- Nefajčite ani nekladte horúce predmety do blízkosti paliva.
- Pred doplnením paliva vždy vypnite motor a nechajte ho na niekoľko minút vychladnúť.
- Pri dopĺňaní paliva pomaly otvorte palivový uzáver, aby sa pomaly uvoľnil všetok nadmerný tlak.
- Po doplnení paliva uzáver palivovej nádrže dôkladne zaskrutkujte.
- Palivo nikdy nedopĺňajte, ak je motor v prevádzke.

Bezpečnostné pokyny pre údržbu



VÝSTRAHA: Skôr než začnete s údržbou výrobku, prečítajte si nasledujúce výstrahy.

- Vykonávajte len údržbu a servisné úkony uvedené v tomto návode na obsluhu. Všetky ostatné servisné úkony a opravy nechajte vykonať profesionálnych pracovníkov servisu.
- Pravidelne vykonávajte bezpečnostné kontroly, údržby a dodržiavajte servisné pokyny uvedené v tomto návode. Pravidelná údržba predlžuje životnosť výrobku a znižuje nebezpečenstvo nehôd. Pokyny nájdete v časti *Údržba na strane 135*.
- Ak bezpečnostné kontroly uvedené v tomto návode na obsluhu nie sú schválené po vykonaní údržby, obráťte sa na servisného technika. Zaručujeme, pre tento výrobok sú k dispozícii profesionálne opravné a servisné služby.

Bezpečnostné pokyny pre reznú zariadenie



VÝSTRAHA: Skôr než budete výrobok používať, prečítajte si nasledujúce výstrahy.

- Používajte len schválené kombinácie vodiacich lišt/ reťazí píly a plniacich zariadení. Pokyny nájdete v časti *Zariadenie a uhly brúsenia na strane 151*.
- Pri používaní alebo vykonávaní údržby reťaze píly používajte ochranné rukavice. Nepohyblivá reťaz píly môže tiež spôsobiť zranenia.
- Udržujte rezacie zuby správne nabrúsené. Postupujte podľa pokynov a používajte odporúčanú mierku hĺbky. Poškodená alebo nesprávne naostrená reťaz píly, zvyšuje nebezpečenstvo nehôd.

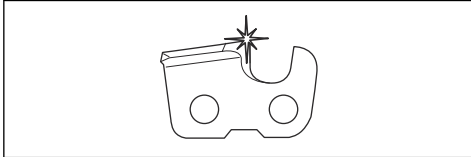

- Dodržujte správne nastavenie mierky hĺbky. Postupujte podľa pokynov a používajte odporúčanú mierku hĺbky. Príliš veľké nastavenie mierky hĺbky zvyšuje riziko spätného nárazu.

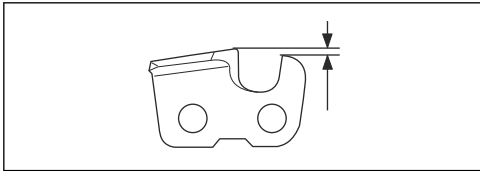

- D**
- Skontrolujte, či je reťaz píly správne napnutá. Ak reťaz píly nie je utiahnutá voči vodiacej lište, reťaz píly môže vypadnúť z vodiacej lišty. Nesprávne napnutie reťaze zvyšuje opotrebovanie vodiacej lišty, reťaze píly a hnacieho kolieska. Pozrite si časť *Nastavenie napnutia reťaze píly na strane 143*.

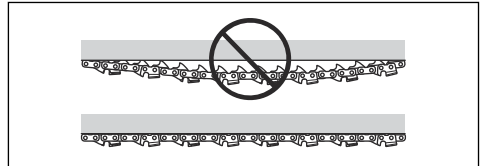

- Pravidelne vykonávajte údržbu rezného zariadenia a udržiavajte ho správne namazané. Ak nie je reťaz píly správne namazaná, zvyšuje sa riziko opotrebovania vodiacej lišty, reťaze píly a hnacieho kolieska reťaze píly.

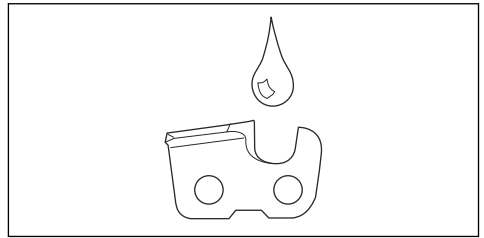

Montáž

Úvod



VÝSTRAHA: Pred montážou výrobku si prečítajte kapitolu o bezpečnosti a uistite sa, že rozumiete informáciám, ktoré sa v nej uvádzajú.



VÝSTRAHA: Pri montáži reťaze píly vždy používajte ochranné rukavice.

5. Presvedčte sa, či sú okraje rezacích článkov na hornom okraji vodiacej lišty obrátené smerom dopredu.

Montáž vodiacej lišty a reťaze píly

1. Predný chránič ruky posuňte dozadu, aby sa deaktivovala brzda reťaze.
2. Odskrutkujte matice na lište a demontujte kryt spojky.

Poznámka: Ak sa kryt spojky neodstraňuje ľahko, utiahnite maticu na lište, aktivujte brzdú reťaze a uvoľnite. V prípade správneho uvoľnenia budete počuť cvaknutie.

3. Založte vodiacu lištu na skrutky na lište. Vodiacu lištu nastavte do najvzdialenejšej zadnej polohy.
4. Reťaz píly správne nasadte na hnacie koliesko a umiestnite ju do drážky na vodiacej lište.

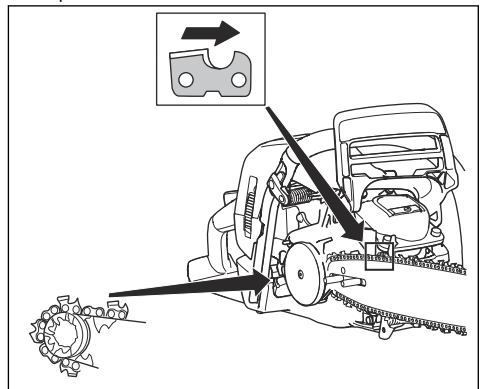

6. Zarovnajete otvor vo vodiacej lište s kolíkom napínania reťaze a nainštalujete kryt spojky.

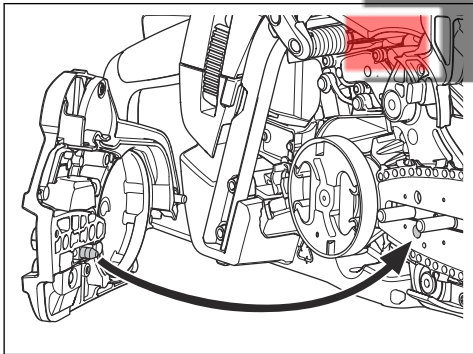

7. Zatiahnite rukou matice na vodiacej lište.
8. **Napnite reťaz píly.** Pokyny nájdete v časti *Nastavenie napnutia reťaze píly na strane 143.*
9. Uťahnite matice na lište.

Poznámka: Niektoré modely majú iba jednu maticu na lište.

Prevádzka

Úvod



VÝSTRAHA: Pred používaním výrobku si prečítajte kapitolu o bezpečnosti a uistite sa, že rozumiete informáciám, ktoré sa v nej uvádzajú.

Kontrola funkcií pred používaním výrobku

1. Skontrolujte, či brzda reťaze funguje správne a nie je poškodená.
2. Skontrolujte, či ochranný kryt pravej ruky nie je poškodený.
3. Skontrolujte, či poistná páčka plynu funguje správne a nie je poškodená.
4. Skontrolujte, či vypínač štart/stop funguje správne a nie je poškodený.
5. Uistite sa, že sa na rukovätiach nenachádza žiaden olej.
6. Skontrolujte, či systém na tlmenie vibrácií funguje správne a nie je poškodený.
7. Skontrolujte, či tlmič výfuku funguje správne a nie je poškodený.
8. Skontrolujte, či sú všetky časti výrobku správne pripravené, či nie sú poškodené alebo nechýbajú.
9. Skontrolujte, či je správne nainštalovaný zachytávač reťaze.

10. Skontrolujte napnutie reťaze.

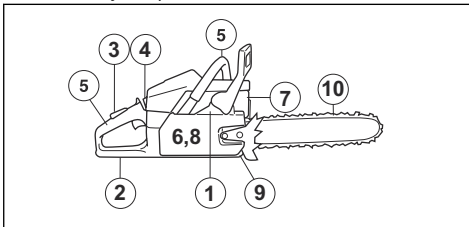

Palivo

Tento výrobok má dvojtaktný motor.



VAROVANIE: Nesprávny typ paliva môže poškodiť motor. Používajte zmes benzínu a dvojtaktného oleja.

Namiešané palivo

- Na dosiahnutie najlepšieho výkonu a maximalizáciu životnosti motora použite namiešané alkylátové palivo Husqvarna. Toto palivo obsahuje v porovnaní s bežným palivom menej škodlivých látok, čo znižuje objem škodlivých výfukových plynov. Množstvo zvyškov po spaľovaní je pri tomto palive nižšie, čo udržiava komponenty motora čistejšie.

Miešanie paliva

Benzín

- Používajte kvalitný bezolovnatý benzín s max. 10 % etanolu.



VAROVANIE: Nepoužívajte benzín s oktánovým číslom menším než 90 RON/87 AKI. Použitie nižšieho oktánového čísla môže spôsobiť

klepanie motora, ktoré môže viesť k poškodeniu motora.

Dvojtaktný olej

- Na dosiahnutie najlepších výsledkov používajte dvojtaktný olej Husqvarna.
- Ak nemáte k dispozícii dvojtaktný olej Husqvarna, môžete použiť iný dvojtaktný olej vysokej kvality, ktorý je určený pre vzduchom chladené motory. S výberom správneho oleja vám poradí váš servisný predajca.



VAROVANIE: Nepoužívajte olej pre dvojtaktné motory určený pre vodou chladené motory, niekedy označovaný aj ako olej pre lodné motory. Nepoužívajte oleje určené pre štvortaktné motory.

Vytvorenie zmesi benzínu a oleja pre dvojtaktné motory

Benzín, liter	Olej pre dvojtaktné motory, liter
	2 % (50:1)
5	0,10
10	0,20
15	0,30
20	0,40



VAROVANIE: Pri miešaní malého množstva paliva môžu malé chyby výrazne ovplyvniť pomer zmesi. Opatrne odmerajte množstvo oleja, aby ste získali správnu zmes.

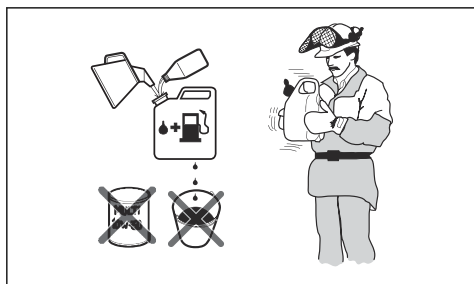

1. Polovicu množstva benzínu nalejte do čistej nádoby na palivo.
2. Pridajte celú dávku oleja.
3. Zmes paliva premiešajte.
4. Do nádoby pridajte zvyšné množstvo benzínu.
5. Zmes paliva opatrne premiešajte.



VAROVANIE: Zmes paliva nemiešajte na viac ako 1 mesiac.

Dopĺňanie paliva do palivovej nádrže



VÝSTRAHA: Dodržiavajte nasledujúci postup kvôli vlastnej bezpečnosti.

1. Zastavte motor a nechajte ho vychladnúť.
2. Vyčistite priestor okolo veka palivovej nádrže.

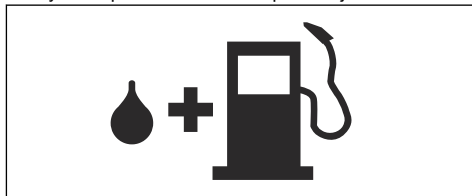

3. Zatraste nádobou a skontrolujte, či je palivo úplne zmiešané.
4. Pomaly odstráňte veko palivovej nádrže a uvoľnite tlak.
5. Nalejte palivo do palivovej nádrže.



VAROVANIE: Skontrolujte, či v palivovej nádrži nie je príliš veľa paliva. Pri zahrievaní sa palivo rozširuje.

6. Uťahnite veko palivovej nádrže.
7. Utrite rozliaty benzín na produkte na okolo neho.
8. Pred štartovaním motora sa s výrobkom vzdialte od miesta dopĺňania a od zdroja paliva minimálne o 3 m/10 stôp.

Poznámka: Ak chcete zistiť, kde sa palivová nádrž nachádza na vašom výrobku, pozrite si časť *Prehľad výrobku na strane 116*.

Vykonajte zábeh

- Počas prvých 10 hodín prevádzky nepoužívajte dlhý čas plný plyn bez zaťaženia.

Použitie správneho reťazového oleja



VÝSTRAHA: Nepoužívajte odpadový olej, ktorý vám môže spôsobiť zranenie a mať negatívny vplyv na životné prostredie. Použitý olej tiež poškodzuje olejové čerpadlo, vodiacu lištu a reťaz pily.



VÝSTRAHA: Reťaz pily sa môže roztrhnúť, ak mazanie rezného zariadenia nie je dostatočné. Nebezpečenstvo vážneho poranenia alebo usmrtienia obsluhy.



VÝSTRAHA: Tento výrobok má funkciu, ktorá umožňuje minútie paliva pred olejom na mazanie reťaze. Použite **správny olej** na mazanie reťaze, aby táto funkcia fungovala správne. Pri výbere oleja na mazanie reťazne sa obráťte na servisného predajcu.

- Na maximalizáciu životnosti reťaze pily a na zabránenie negatívnym vplyvom na životné prostredie používajte olej na mazanie reťaze Husqvarna. Ak olej na mazanie reťaze Husqvarna nemáte k dispozícii, odporúčame vám použiť štandardný olej na mazanie reťaze.
- Používajte olej na mazanie reťaze s dobrou priľnavosťou k reťazi pily.
- Používajte olej na mazanie reťaze so správnym rozsahom viskozity, ktorý je v súlade s teplotou vzduchu.



VAROVANIE: Ak je olej príliš riedky, minie sa skôr ako palivo. Pri teplotách pod 0 °C/32 °F sú niektoré oleje na mazanie reťaze príliš husté, čo môže spôsobiť poškodenie komponentov olejového čerpadla.

- Používajte odporúčané rezné zariadenie. Pozrite si časť *Príslušenstvo na strane 149*.
- Zložte uzáver nádrže na olej na mazanie reťaze.
- Naplňte nádrž na olej na mazanie reťaze olejom na mazanie reťaze.
- Opatrne nasadte uzáver.

nárazu môže dôjsť nečakane a s veľkou silou, ktorá odhodí výrobok voči obsluhujúcemu pracovníkovi.

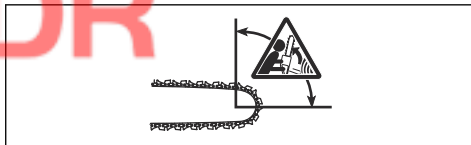

Spätňý náraz vždy vzniká v reznej časti vodiacej lišty. Zvyčajne dôjde k odhodneniu výrobku voči obsluhujúcemu pracovníkovi, môže však dôjsť k jeho pohybu aj iným smerom. Smer pohybu ovplyvňuje spôsob používania výrobku v okamihu výskytu spätňého nárazu.



Menší polomer konca lišty znižuje silu spätňého rázu.

Používajte reťazovú pílu s nízkym spätňým nárazom na zníženie účinkov spätňého nárazom na zníženie účinkov spätňého nárazu. Nedovoľte, aby sa zóna spätňého nárazu dostala do kontaktu s predmetom.



VÝSTRAHA: Žiadna reťaz pily nie je schopná úplne zabrániť spätňému nárazu. Vždy dodržiavajte pokyny.

Časté otázky týkajúce sa spätňého nárazu

- **Zapnem brzdu reťaze rukou vždy v prípade spätňého nárazu?**

Nie. Je potrebné vyvinúť určitú silu a zatlačiť predný chránič ruky dopredu. Ak nevyviniete potrebnú silu, brzda reťaze sa nezapne. Rukoväť výrobku musíte pri práci pevne držať obidvoma rukami. Ak dôjde k spätnému nárazu, brzda reťaze nezastaví reťaz pily skôr, než dôjde ku kontaktu s vami. Existujú určité polohy, v ktorých sa rukou nemôžete dotknúť predného chrániča ruky a zapnúť brzdú reťaze.

- **Aktivuje sa brzda reťaze vždy automaticky zotrvačnosťou v prípade spätňého nárazu?**

Nie. Brzda reťaze musí v prvom rade správne fungovať. V časti *Údržba a kontroly bezpečnostných zariadení výrobku na strane 137* nájdete pokyny o tom, ako skontrolovať brzdú reťaze. Odporúčame vám tento postup vykonať pred každým používaním výrobku. Po druhé, spätňý náraz musí byť silný, aby sa brzda reťaze aktivovala. Ak je brzda reťaze príliš

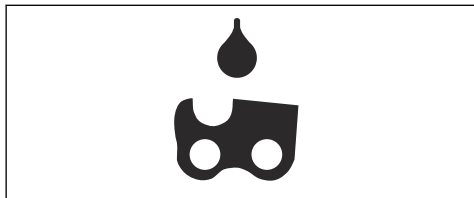

Poznámka: Ak chcete zistiť, kde sa nádrž na olej na mazanie reťaze nachádza na vašom výrobku, pozrite si časť *Prehľad výrobku na strane 116*.

Informácie o spätňom náraze



VÝSTRAHA: Spätňý náraz môže spôsobiť vážne poranenie alebo smrtenie obsluhujúceho pracovníka alebo iných osôb. Aby ste znížili toto riziko, musíte poznať príčiny spätňého nárazu a spôsoby, ako im zabrániť.

Spätňý náraz vznikne, ak sa zóna spätňého nárazu vodiacej lišty dotkne nejakého objektu. K spätnému

citlivá, môže sa aktivovať počas používania v náročných podmienkach.

• **Zabrání brzda reťaze zraneniu vždy v prípade spätného nárazu?**

Nie. Brzda reťaze musí správne fungovať, aby poskytovala ochranu. Brzda reťaze sa musí aktivovať taktiež pri spätnom náraze, aby zastavila reťaz pily. Ak ste v blízkosti vodiacej lišty, je možné, že brzda reťaze nebude mať dostatok času na zastavenie reťaze skôr, než vás zasiahne.



VÝSTRAHA: Len vy sami a správna pracovná technika môžu zabrániť spätným nárazom.

Zapnutie výrobku

Príprava na štartovanie studeného motora



VÝSTRAHA: Brzda reťaze musí byť pri štartovaní výrobku spustená, aby sa znížilo nebezpečenstvo poranenia.

1. Predný chránič ruky posuňte dopredu, aby ste aktivovali brzdu reťaze.

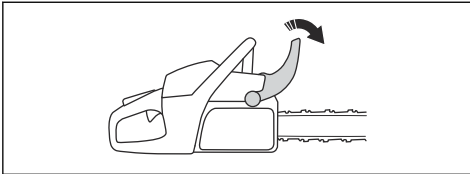

2. Vypínač štart/stop (A) posuňte smerom von a nahor a nastavte ho do polohy sýtiča.
3. Balónik pumpy (B) stlačte približne 6-krát alebo ho stláčajte, kým sa nezačne plniť palivom. Nie je potrebné úplne naplniť balónik pumpy.

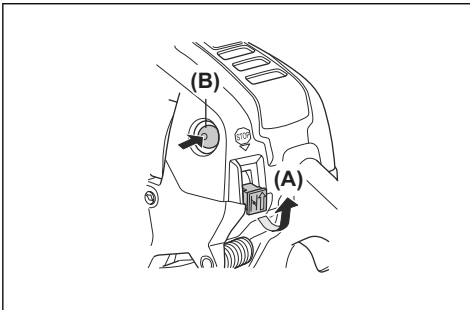

4. Ďalšie pokyny nájdete v časti *Zapnutie výrobku* na strane 127.

Príprava na štartovanie teplého motora



VÝSTRAHA: Brzda reťaze musí byť pri štartovaní výrobku spustená, aby sa znížilo nebezpečenstvo poranenia.

1. Predný chránič ruky posuňte dopredu, aby ste aktivovali brzdu reťaze.

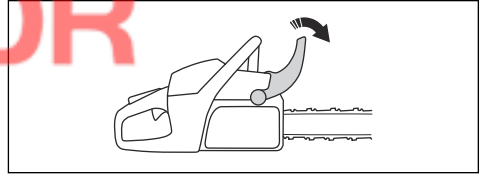

2. Vypínač štart/stop (A) posuňte smerom von a nahor a nastavte ho do polohy sýtiča.
3. Balónik pumpy (B) stlačte približne 6-krát alebo ho stláčajte, kým sa nezačne plniť palivom. Nie je potrebné úplne naplniť balónik pumpy.
4. Stlačte vypínač štart/stop (C) a nastavte štartovací plyn.

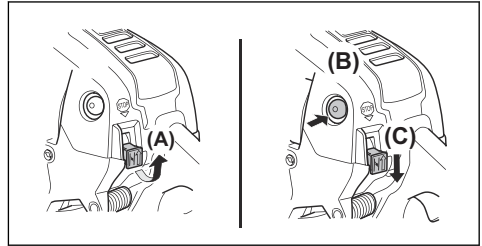

5. Ďalšie pokyny nájdete v časti *Zapnutie výrobku* na strane 127.

Zapnutie výrobku



VÝSTRAHA: Pri štartovaní výrobku musíte stáť v stabilnej polohe.



VÝSTRAHA: Ak sa reťaz pily otáča pri voľnobežných otáčkach, obráťte sa na servisného predajcu a výrobok nepoužívajte.

1. Položte výrobok na zem.
2. Položte ľavú ruku na prednú rukoväť.
3. Vložte pravú nohu do držadla na zadnej rukoväti.
4. Pravou rukou pomaly ťahajte za rukoväť so šnúrou, kým nepocítite odpor.



VÝSTRAHA: Štartovacie lanko si neovíjajte okolo ruky.

5. Držadlo lana štartéra potiahnite rýchlo a silno.

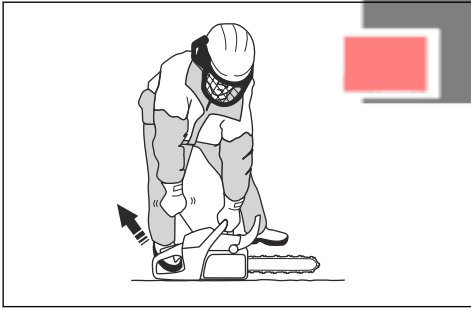

VAROVANIE: Nevyťahujte štartovaciu šnúru úplne von a nepúšťajte rukoväť štartovacej šnúry. Mohlo by to viesť k poškodeniu výrobku.

- a) Ak výrobok štartujete so studeným motorom, ťahajte rukoväť štartovacej šnúry, až kým motor nenaskočí.

Poznámka: Naskočenie motora rozpoznáte podľa zvuku „bafnutia“.

- b) Vypnite sýtič.
6. Ťahajte rukoväť štartovacieho lanka, kým motor nenaštartuje.
7. Rýchlo pusťte poistku páčky plynu na nastavenie voľnobežných otáčok výrobku.

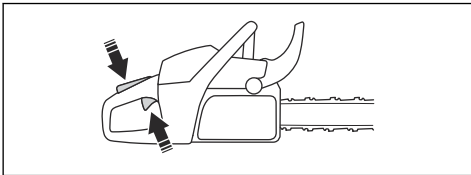

8. Predný chránič ruky posuňte dozadu, aby sa deaktivovala brzda reťaze.

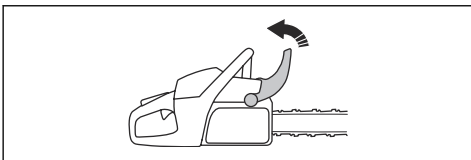

9. Používajte výrobok.

Vypnutie výrobku

1. Stlačením prepínača spustenia/zastavenia zastavte motor.

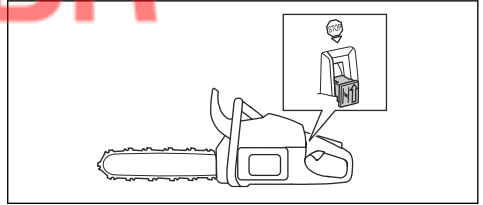

Rez ťahaním a rez tlačéním

Pomocou výrobku môžete rezať drevo v 2 rôznych polohách.

- Pri pílení nabiehajúcou reťazou sa píli spodnou hranou vodiacej lišty. Reťaz píly prechádza pri pílení cez strom. V tejto polohe máte lepšiu kontrolu nad výrobkom a polohou zóny spätného nárazu.

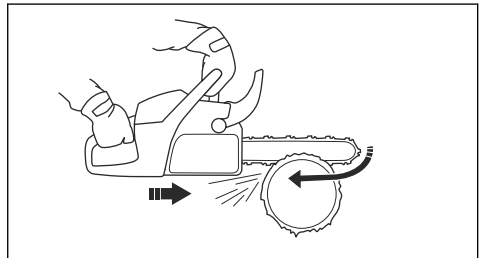

- Pri pílení odbiehajúcou reťazou sa píli hornou hranou vodiacej lišty. Reťaz píly tlačí výrobok smerom k obsluhujúcemu pracovníkovi.

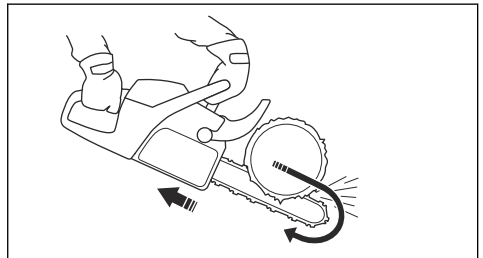

VÝSTRAHA: Ak sa reťaz píly zachytí v kmeni, výrobok sa môže odraziť oproti vám. Výrobok držte pevne a uistite sa, že zóna spätného nárazu vodiacej lišty sa nedotkne stromu a nespôsobí spätný náraz.

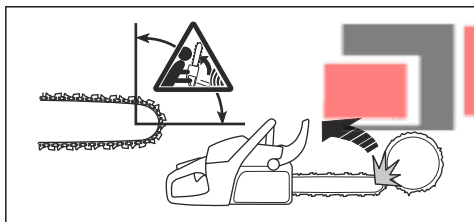

Rezanie kmeňa na zemi

1. Kmeň reže nabiehajúcou reťazou. Využívajte plný výkon, no buďte pripravení na nečakané nehody.

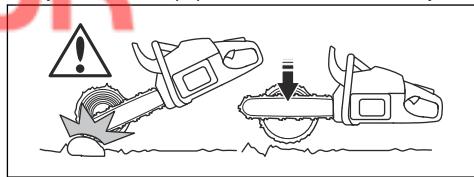

Používanie techniky pílenia



VÝSTRAHA: Pri pílení používajte plný plyn a po každom reze znížte rýchlosť na voľnoběžné otáčky.



VAROVANIE: Ak motor pracuje príliš dlho na plný plyn a bez zaťaženia, môže dôjsť k jeho poškodeniu.

1. Položte kmeň na kozu na pílenie dreva alebo rozpery.

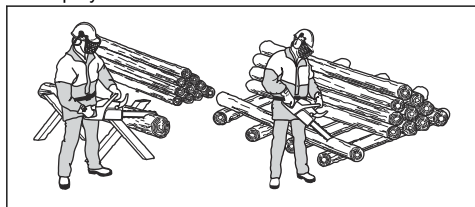

VÝSTRAHA: Nerežte kmene, ktoré sú na hromade. Zvyšuje to nebezpečenstvo spätného nárazu a môže spôsobiť vážne poranenie alebo usmrtenie.

2. Odstráňte odrezky z pracovného prostredia.



VÝSTRAHA: Narezané kusy v oblasti rezu zvyšujú riziko spätného nárazu a riziko, že nemusíte udržať rovnováhu.

Používanie opierky rezania

1. Zatláčte opierku rezania do kmeňa stromu.
2. Pridajte plný plyn a otáčajte produktom. Udržujte opierku rezania proti kmeňu. Tento postup vám uľahčí použitie potrebnej sily na prerezanie kmeňa.

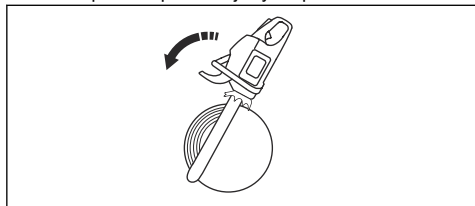

Pílenie kmeňa s oporou na jednom konci



VÝSTRAHA: Dávajte pozor, aby sa počas rezania kmeň neporušil. Dodržujte pokyny uvedené nižšie.

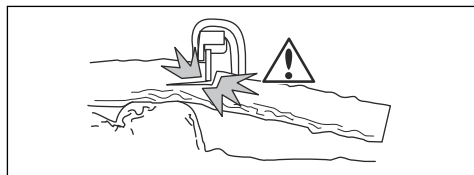

1. Režte odbiehajúcou reťazou približne do $\frac{1}{3}$ kmeňa.
2. Režte do kmeňa nabiehajúcou reťazou, kým sa obidve škáry nedotknú.

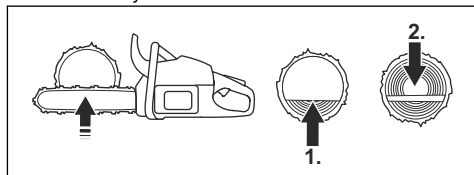

Pílenie kmeňa s oporou na oboch koncoch



VÝSTRAHA: Dávajte pozor, aby počas rezania reťaz píly neuviazla v kmeni. Dodržujte pokyny uvedené nižšie.

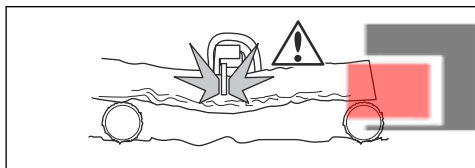

1. Režte nabiehajúcou reťazou približne do 1/3 kmeňa.
2. Prerežte zvyšnú časť kmeňa odbiehajúcou reťazou, kým sa rez nedokončí.

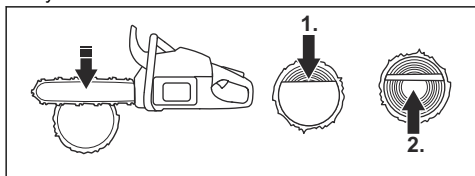

VÝSTRAHA: Ak reťaz píly uviazne v kmeni, zastavte motor. Pomocou páky otvorte škáru a výrobok uvoľníte. Nepokúšajte sa výrobok vytiahnuť ručne. Môže to viesť k zraneniu, keď sa výrobok náhle uvoľní.

Používanie techniky odvetvovania

Poznámka: Pri hrubých vetvách použite techniku pílenia. Pozrite si časť *Používanie techniky pílenia na strane 129*.



VÝSTRAHA: V prípade použitia techniky odvetvovania hrozí vysoké riziko nehody. Pokyny ako zabrániť spätnému nárazu sú uvedené v časti *Informácie o spätnom náraze na strane 126*.



VÝSTRAHA: Konáre orezávajte postupne. Pri odstraňovaní malých konárov buďte opatrní a nerežte kríky ani viaceré malé konáriky súčasne. Malé konáriky sa môžu zachytiť v reťazi píly a prekážať pri bezpečnej prevádzke výrobku.

Poznámka: Ak je to nevyhnutné, konáre režeť kúsok po kúsok.

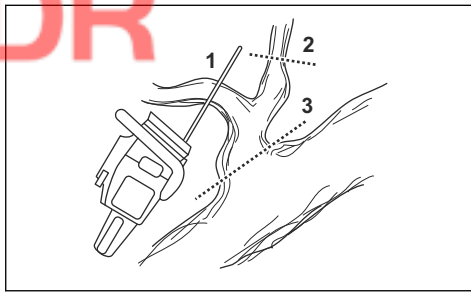

1. Odstráňte konáre na pravej strane kmeňa.
 - a) Vodiacu lištu vedte na pravej strane kmeňa a telo výrobku držte proti kmeňu.
 - b) Vyberte príslušnú metódu rezania podľa napnutia vo vetve.

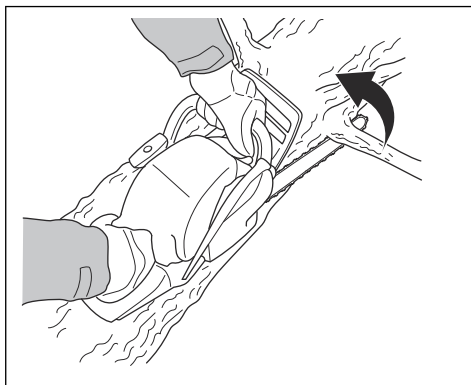

VÝSTRAHA: Ak si nie ste istí, ako odrezať vetvu, skôr ako budete pokračovať, sa obráťte na profesionálneho pracovníka.

2. Odstráňte konáre v hornej časti kmeňa.
 - a) Držte výrobok na kmeni a nechajte vodiacu lištu pohybovať sa po kmeni.

b) Režte odbiehajúcou reťazou.

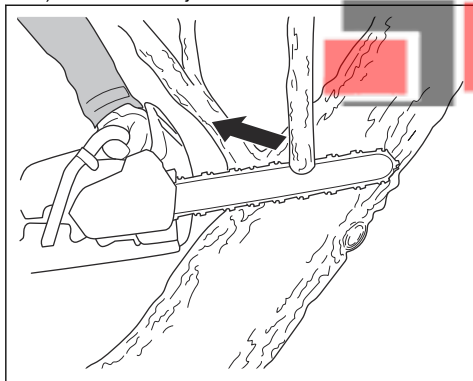

3. Odstráňte konáre na ľavej strane kmeňa.

a) Vyberte príslušnú metódu rezania podľa napnutia vo vetve.

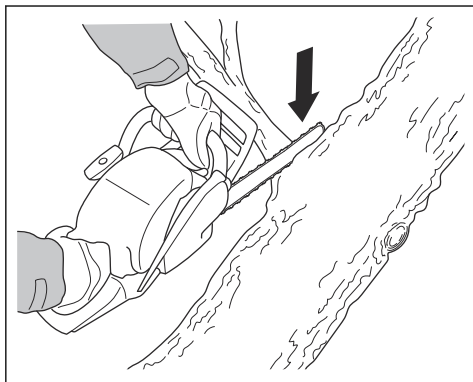

VÝSTRAHA: Ak si nie ste istí, ako odrezat' vetvu, skôr ako budete pokračovať, sa obráťte na profesionálneho pracovníka.

Pokyny ako rezat' vetvy, ktoré sú napnuté, sú uvedené v časti *Pílenie stromov a konárov, v ktorých je pnutie na strane 134.*

Používanie techniky na pílenie stromu



VÝSTRAHA: Pílenie stromu si vyžaduje skúsenosti. Pokiaľ je to možné, absolvujte výcvikový kurz obsluhy reťazovej píly. Ak chcete získať viac informácií, porozprávajte sa s obsluhujúcim pracovníkom, ktorý má skúsenosti.

Zachovajte bezpečnú vzdialenosť

1. Uistite sa, že sa ľudia okolo vás nachádzajú v bezpečnej vzdialenosti minimálne na úrovni 2 1/2 dĺžky stromu.

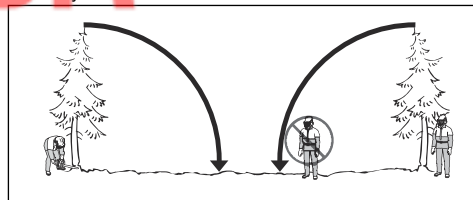

2. Pred pílením alebo počas neho sa ubezpečte, že sa v nebezpečnej zóne nenachádza žiadna osoba.

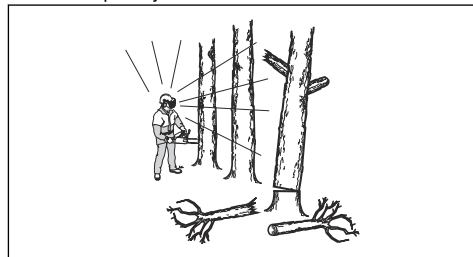

Výpočet smeru rezania

1. Zistíte, ktorým smerom má strom spadnúť. Cieľom je spiliť strom tak, aby bolo po páde možné strom jednoducho odvetviť a rozrezať kmeň. Rovnako je dôležité zachovať si stabilný postoj a bezpečne sa pohybovať.



VÝSTRAHA: Ak je nebezpečné alebo nemožné strom zrezať prirodzeným smerom, zrežte ho iným smerom.

2. Preskúmajte prirodzený smer pádu stromu. Napríklad sklon a ohyb stromu, smer vetra, polohu konárov a hmotnosť snehu.
3. Zistíte, či sa v blízkosti nenachádzajú prekážky, napríklad iné stromy, elektrické vedenia, cesty alebo budovy.
4. Zamerajte sa na znaky poškodenia a hniloby kmeňa.



VÝSTRAHA: Hniloba kmeňa môže predstavovať riziko, v dôsledku ktorého strom spadne ešte pred dokončením rezu.

5. Zistíte, či strom nemá poškodené ani odumreté konáre, ktoré sa môžu odlomiť a pri rezaní vás zasiahnuť.

6. Nedovoľte, aby strom spadol na iný stojaci strom. Uvoľnenie uviaznutého stromu je nebezpečné a predstavuje veľké riziko úrazu. Pozrite si časť *Uvoľnenie uviaznutého stromu na strane 134.*

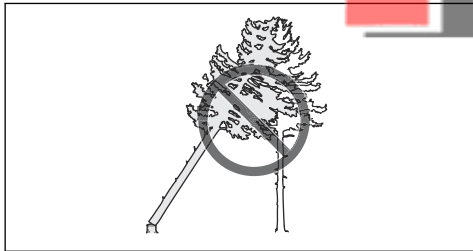

VÝSTRAHA: Pri kritickom rezaní stromov si zložte chrániče sluchu ihneď po skončení pílenia. Je dôležité, aby ste počuli zvuky a varovné signály.

Čistenie kmeňa a príprava ústupovej cesty

Odstráňte všetky konáre od výšky ramien nadol.

1. Režte nabiehajúcou reťazou zhora nadol. Zaisťite, aby bol strom je medzi vami a výrobkom.

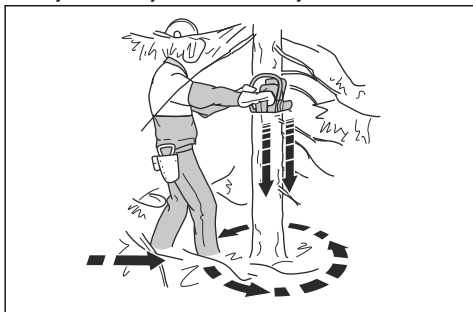

2. Odstráňte porast z pracovného priestoru okolo celého stromu. Odstráňte všetok odrezaný materiál z pracovného priestoru.
 3. Skontrolujte, či sa v okolí nenachádzajú prekážky, akými sú kamene, konáre a jamy. Keď strom začne padať, musíte mať voľnú ústupovú cestu. Ústupová cesta musí byť asi v 135-stupňovom uhle voči plánovanému smeru pádu stromu.
1. Nebezpečná zóna
 2. Ústupová cesta
 3. Smer pádu

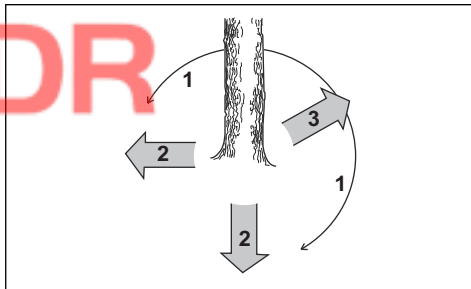

Rezanie stromu

Spoločnosť Husqvarna odporúča, aby ste vykonali smerové zárezy a potom pri páde stromu použili metódu bezpečného rohu. Metóda bezpečného rohu vám pomôže vytvoriť správny nedorez a mať pod kontrolou smer rezania.



VÝSTRAHA: Nerežte stromy s priemerom, ktorý je viac ako dvakrát väčší ako dĺžka vodiacej lišty. Na takéto rezanie musíte mať špeciálne školenie.

Nedorez

Najdôležitejším postupom pri rezaní stromov je vytvorenie správneho nedorezu. Pri správnom nedoreze máte pod kontrolou smer rezania a istotu, že postup rezania je bezpečný.

Hrúbka nedorezu musí byť minimálne 10 % priemeru stromu.



VÝSTRAHA: Ak je nedorez nesprávny alebo príliš tenký, nemáte žiadnu kontrolu nad smerom rezania.

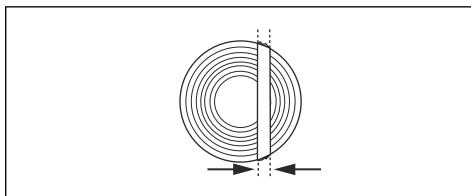

Vykonávanie smerových zárezov

1. Smerovými zárezmi preniknite do $\frac{1}{4}$ priemeru stromu. Medzi horným a spodným smerovým zárezom vytvorte uhol $45^\circ - 70^\circ$.

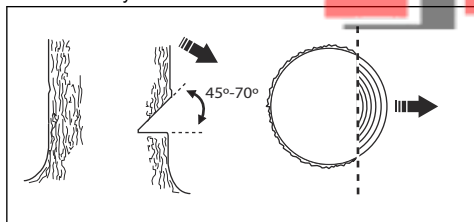

- a) Vytvorte horný smerový zárez. Zarovnajajte značku smeru rezania (1) na výrobku so smerom rezania na strome (2). Stoďte za výrobkom a strom majte na svojej ľavej strane. Režte nabiehajúcou reťazou.
- b) Vytvorte spodný smerový zárez. Uistite sa, či sa koniec spodného smerového zárezu nachádza v rovnakom bode ako ukončenie horného smerového zárezu.

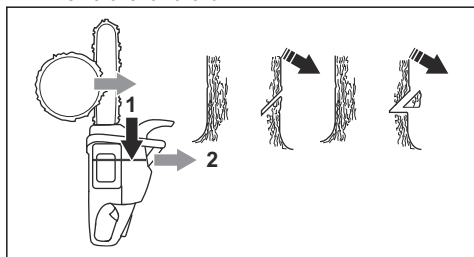

2. Uistite sa, či je spodný smerový zárez vodorovný a v uhle 90° voči smeru rezania.

Použitie metódy bezpečného rohu

Hlavný rez musí byť mierne nad smerovým zárezom.

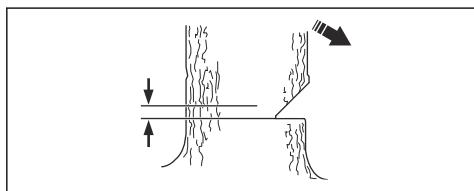

VÝSTRAHA: Pri rezaní pomocou špičky vodiacej lišty buďte opatrní. Pri vytváraní rezného otvoru do kmeňa začnite rezať so spodnou časťou špičky vodiacej lišty.

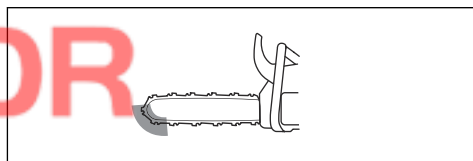

1. Ak je použiteľná rezná dĺžka dlhšia ako priemer stromu, postupujte podľa týchto krokov (a-d).

- a) Vytvorte rezný otvor priamo do kmeňa, aby ste dokončili šírku nedorezu.

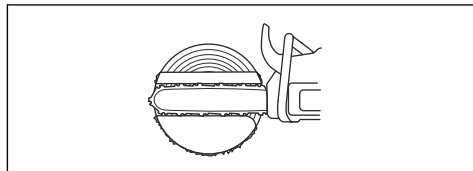

- b) Režte nabiehajúcou reťazou, kým nebude zostávať približne $\frac{1}{3}$ kmeňa.
- c) Potiahnite vodiacu lištu 5 – 10 cm/2 – 4 palce smerom dozadu.
- d) Prerežte zostávajúci kmeň, aby ste dokončili bezpečný roh, ktorý je 5 – 10 cm/2 – 4 palce široký.

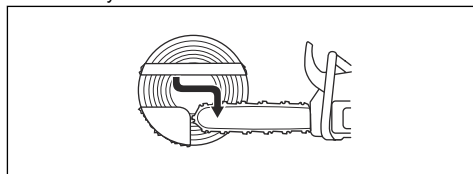

2. Ak je použiteľná rezná dĺžka kratšia ako priemer stromu, postupujte podľa týchto krokov (a-d).

- a) Vytvorte rezný otvor priamo do kmeňa. Rezný otvor musí byť cez $\frac{3}{5}$ priemeru stromu.
- b) Cez zostávajúci kmeň režte nabiehajúcou reťazou.

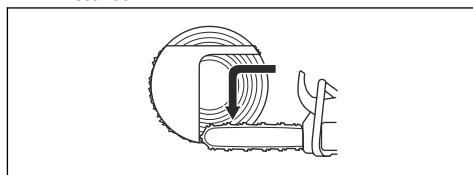

- c) Zarežte priamo do kmeňa z druhej strany stromu, aby ste dokončili nedorez.
- d) Režte odbiehajúcou reťazou do $\frac{1}{3}$ kmeňa, aby ste dokončili bezpečný roh.

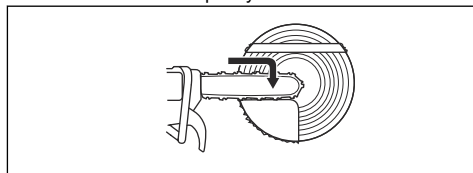

3. Vložte klin do zárezu priamo zozadu.

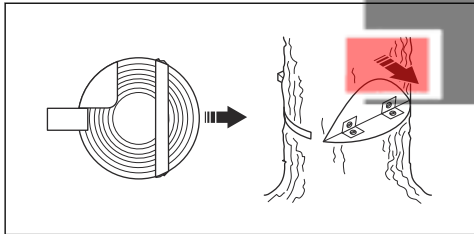

4. Odstráňte roh, aby strom padol.

Poznámka: Ak strom neklesne, zarazte klin, až kým nespadne.

5. Keď strom začne klesať, ustúpte, aby ste sa od stromu dostali. Od stromu odstúpte minimálne 5 m/15 stôp.

Uvoľnenie uviaznutého stromu



VÝSTRAHA: Uvoľnenie uviaznutého stromu je veľmi nebezpečné a predstavuje veľké nebezpečenstvo úrazu. Opustite nebezpečnú zónu a nepokúšajte sa rezať uviaznutý strom.

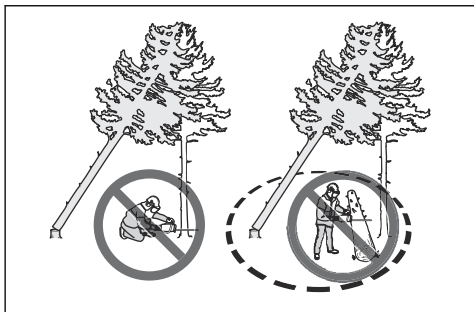

Najbezpečnejším postupom je použitie niektorý z nasledujúcich navijakov:

- Pripevnený k traktor

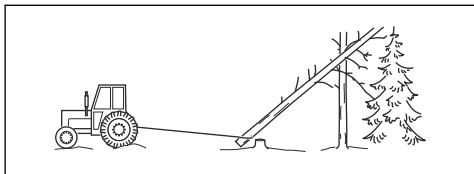

- Prenosný

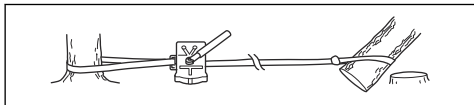

Pílenie stromov a konárov, v ktorých je pnutie

1. Zistite, ktorá strana stromu alebo konára je napnutá.
2. Nájdite bod s maximálnym pnutím.

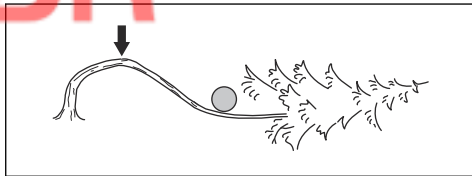

3. Zistite, akým spôsobom čo najbezpečnejšie uvoľníť pnutie.

Poznámka: V niektorých situáciách je jediným bezpečným postupom použitie navijak a nie výrobok.

4. Zaujmite miesto, kde vás strom ani konár nemôže zasiahnuť, keď sa pnutie uvoľní.

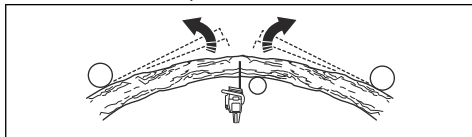

5. Vykonajte jeden alebo viacero rezov s dostatočnou hĺbkou, ktoré sú potrebné na zmenšenie pnutia. Režte v bode maximálneho pnutia alebo v jeho blízkosti. Dosiahnite, aby sa strom alebo konár v bode maximálneho pnutia zlomil.

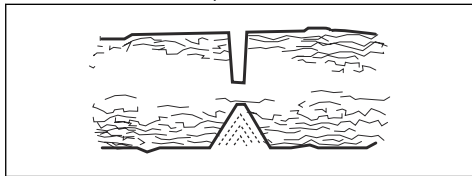

VÝSTRAHA: Nerežte priamo cez strom ani konár, v ktorom je pnutie.



VÝSTRAHA: Pri rezaní napnutého stromu postupujte veľmi opatrne. Hrozí nebezpečenstvo, že sa strom pohne rýchlo ešte pred rezaním alebo po rezaní. Môže dôjsť k vážnemu poraneniu, ak sa nachádzate na nesprávnom mieste alebo ak vykonáte nesprávny rez.

6. Musíte rezať priečne na strom/konár, vykonať 2 až 3 rezy 2,5 cm (1 palec) od seba s hĺbkou 5 cm (2 palce).

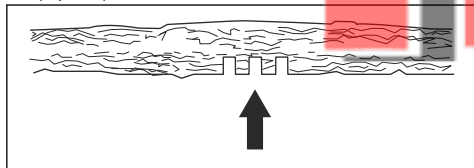

7. Pokračujte v zarezávaní hlbšie do stromu, kým sa strom/konár neohne a pnutie sa uvoľní.

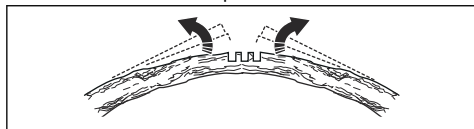

8. Po uvoľnení pnutia režete strom/konár z opačnej strany ohybu.

Používanie produktu v chladnom počasí



VAROVANIE: Sneh a chladné počasie môžu spôsobiť prevádzkové problémy. Hrozí riziko príliš nízkej teploty motora alebo výskytu ľadu na vzduchovom filtri a karburátore.

1. Zakryte časť nasávania vzduchu na štartéri. Tým sa zvýši teplota motora.
2. Pre teploty pod $-5\text{ }^{\circ}\text{C}/23\text{ }^{\circ}\text{F}$ alebo v snehových podmienkach je k dispozícii zimný kryt. Nasadte zimný kryt na kryt štartéra. Zimný kryt znižuje prúdenie studeného vzduchu a zabraňuje vniknutiu snehu do priestoru karburátora.

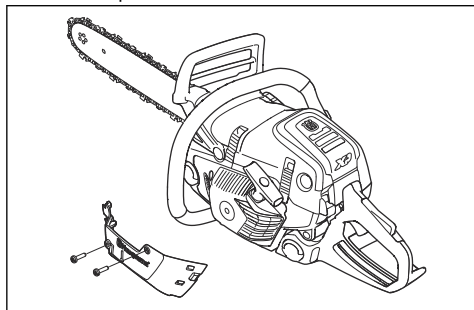

Poznámka: Katalógové číslo zimného krytu: 595 96 76-01



VAROVANIE: Ak teplota prekročí $-5\text{ }^{\circ}\text{C}/23\text{ }^{\circ}\text{F}$, zimný kryt demontujte. Existuje riziko príliš vysokej teploty motora a poškodenia motora.

Vyhrievané rukoväte (545G Mark II, 550XPG Mark II)

Výrobok má vyhrievané predné a zadné rukoväte. Elektrické vyhrievacie cievky sú napájané z generátora.

Funkciu zapnete zatlačením spínača v smere šípky. Zatlačením spínača v opačnom smere funkciu vypnete.

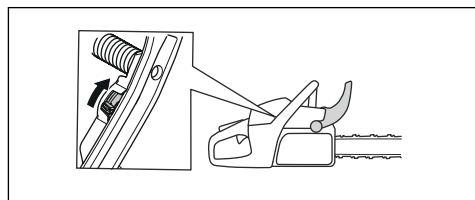

Elektricky vyhrievaný karburátor (545G Mark II, 550XPG Mark II)

Nastavenie vyhrievania karburátora sa vykonáva elektricky pomocou termostatu. Vďaka tomu si karburátor zachováva správnu teplotu a zabráni sa jeho namrzaniu.

Údržba

Úvod

že rozumiete informáciám, ktoré sú v nej uvedené.



VÝSTRAHA: Pred údržbou výrobku si prečítajte kapitolu o bezpečnosti a uistite sa,

Plán údržby



Denná údržba	Týždenná údržba	Mesačná údržba
Vyčistite vonkajšie časti výrobu a uistite sa, že na rukovätiach nie je olej.	Vyčistite chladiaci systém. Pozrite si časť <i>Čistenie chladiaceho systému na strane 146.</i>	Skontrolujte brzdový pás. Pozrite si časť <i>Kontrola brzdového pásu na strane 137.</i>
Vykonajte kontrolu páčky plynu a poisťky páčky plynu. Pozrite si časť <i>Kontrola páčky plynu a poisťky páčky plynu na strane 138.</i>	Vykonajte kontrolu štartéra, šnúry štartéra a vratnej pružiny.	Vykonajte kontrolu náboja spojky, bubna spojky a pružiny spojky.
Uistite sa, že jednotky na tlenie vibrácií nie sú poškodené.	Namažte ihlové ložisko. Pozrite si časť <i>Mazanie ihlového ložiska na strane 144.</i>	Vyčistite zapaľovaciu sviečku. Pozrite si časť <i>Kontrola zapaľovacej sviečky na strane 140.</i>
Vyčistite a skontrolujte brzdu reťaze. Pozrite si časť <i>Kontrola páčky plynu a poisťky páčky plynu na strane 138</i> <i>Kontrola predného chrániča ruky a aktivácia brzdy reťaze na strane 137.</i>	Odstráňte ostriny z hrán vodiacej lišty. Pozrite si časť <i>Kontrola vodiacej lišty na strane 145.</i>	Vyčistite vonkajšie časti karburátora.
Vykonajte kontrolu zachytávača reťaze. Pozrite si časť <i>Kontrola zachytávača reťaze na strane 138.</i>	Vyčistite, alebo vymeňte sitko lapača iskier v tlmíči.	Skontrolujte palivový filter a palivovú hadicu. V prípade potreby vymeňte.
Otočte vodiacu lištu, skontrolujte mazačací otvor a vyčistite drážku vo vodiacej lište. Pozrite si časť <i>Kontrola vodiacej lišty na strane 145.</i>	Vyčistite oblasť karburátora.	Skontrolujte všetky káble a pripojenia.
Zaistite, aby do vodiacej lišty a na reťaz pily prúdilo dostatočné množstvo oleja.	Vyčistite vzduchový filter alebo ho vymeňte. Pozrite si časť <i>Čistenie vzduchového filtra na strane 140.</i>	Vyprázdňte palivovú nádrž.
Skontrolujte reťaz pily. Pozrite si časť <i>Kontrola rezného zariadenia na strane 144.</i>	Vyčistite oblasť medzi rebrami valca.	Vyprázdňte nádrž na olej.
Naostríte reťaz pily a skontrolujte jej napnutie. Pozrite si časť <i>Ostrenie reťaze pily na strane 141.</i>		
Skontrolujte hnacie koliesko reťaze. Pozrite si časť <i>Kontrola prstenca na strane 144.</i>		
Vyčistite nasávanie vzduchu štartéra.		
Skontrolujte, či sú matice a skrutky dotiahnuté.		
Skontrolujte vypínač. Pozrite si časť <i>Kontrola prepínača spustenia/zastavenia na strane 138.</i>		
Skontrolujte, či nedochádza k úniku paliva z motora, nádrže alebo palivových vedení.		

Denná údržba	Týždenná údržba	Mesačná údržba
Presvedčte sa, či sa reťaz pily neotáča, keď motor beží na voľnobežných otáčkach.		
Uistite sa, či ochranný kryt pravej ruky nie je poškodený.		
Uistite sa, že je tlmič výfuku správne pripojený, nie je poškodený a že nechýbajú žiadne časti tlmiča výfuku.		

Údržba a kontroly bezpečnostných zariadení výrobku

Kontrola brzdového pásu

1. Z brzdy reťaze a bubna spojky odstráňte kefkou všetky piliny, živicu a špinu. Špina a opotrebenie môžu zhoršiť funkčnosť brzdy.

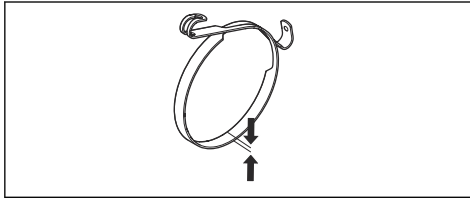

2. Skontrolujte brzdový pás. Brzdový pás musí byť v najtenšom bode hrubý minimálne 0,6 mm/ 0,024 palca.

Kontrola predného chrániča ruky a aktivácia brzdy reťaze

1. Uistite sa, že predný chránič ruky nie je poškodený a že na ňom nie sú žiadne viditeľné nedostatky, napr. praskliny.
2. Uistite sa, že sa predný chránič ruky voľne pohybuje a že je bezpečne pripojený ku krytu spojky.

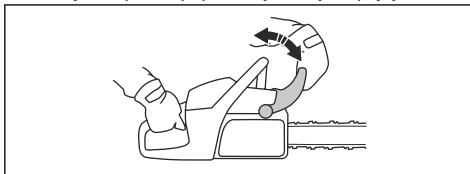

3. Držte výrobok oboma rukami nad pňom alebo iným stabilným povrchom.



VÝSTRAHA: Motor musí byť vypnutý.

4. Pustite prednú rukoväť a nechajte špičku vodiacej lišty klesnúť na peň.

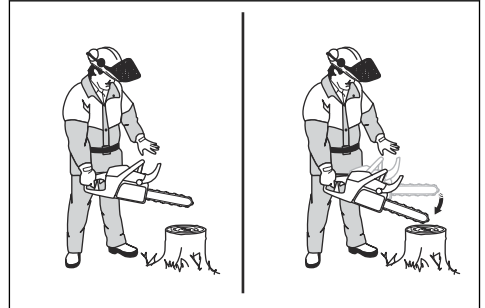

5. Uistite sa, že brzda reťaze zaberá, keď sa špička vodiacej lišty dotkne pňa.

Kontrola brzdy reťaze

1. Zapnite výrobok. Pokyny nájdete v časti *Zapnutie výrobku na strane 127*.



VÝSTRAHA: Presvedčte sa, že sa reťaz pily nedotýka zeme ani iných predmetov.

2. Pevne držte výrobok.
3. Pridajte plný plyn a naklonením ľavého zápästia na predný chránič ruky zapnite brzdu reťaze. Reťaz pily sa musí okamžite zastaviť.

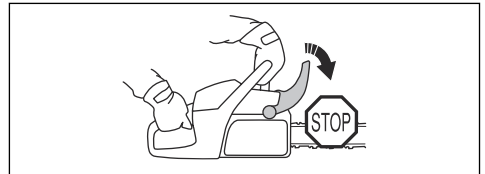

VÝSTRAHA: Nepustite prednú rukoväť.

Kontrola páčky plynu a poistka páčky plynu

1. Skontrolujte, či sa páčka plynu a poistka páčky plynu pohybujú voľne a či vratná pružina funguje správne.

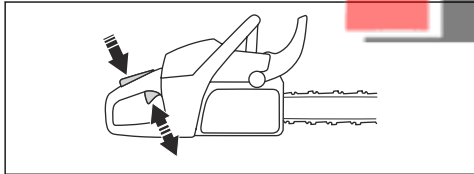

2. Stlačte poistku páčky plynu a uistite sa, či sa po uvoľnení vráti do východiskovej polohy.

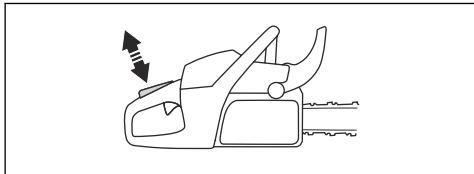

3. Uistite sa, že je páčka plynu zablokovaná v polohe voľnobehu, keď je poistka páčky plynu uvoľnená.

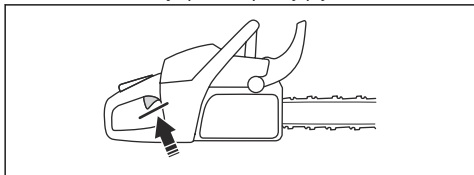

4. Naštartujte výrobok a pridajte plný plyn.
5. Uvoľníte páčku plynu a skontrolujte, či sa reťaz pily zastaví a zostane stát'.



VÝSTRAHA: Ak sa reťaz pily pretáča, aj keď je páčka plynu v polohe voľnobehu, obráťte sa na servisného predajcu.

Kontrola zachytávača reťaze

1. Uistite sa, že zachytávač reťaze nie je poškodený.
2. Uistite sa, že je zachytávač reťaze stabilný a pripevnený k telu produktu.

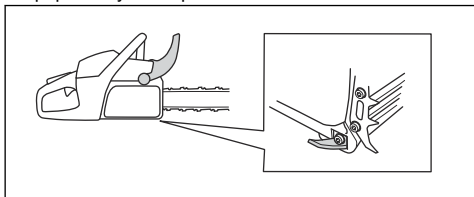

Kontrola ochranného krytu pravej ruky

- Uistite sa, či ochranný kryt pravej ruky nie je poškodený a či na ňom nie sú žiadne viditeľné nedostatky, napr. praskliny.

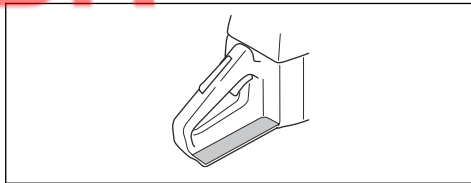

Kontrola systému na tlmenie vibrácií

1. Uistite sa, že jednotky na tlmenie vibrácií nie sú poškodené ani deformované.
2. Uistite sa, že sú jednotky na tlmenie vibrácií správne pripevnené k motoru a rukoväti.

Informácie o umiestnení systému na tlmenie vibrácií na vašom výrobku nájdete v časti *Prehľad výrobku na strane 116*.

Kontrola prepínača spustenia/zastavenia

1. Naštartujte motor.
2. Prepnete prepínač štart/stop do polohy STOP. Motor musí zastaviť.

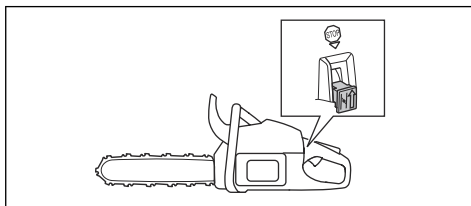

Kontrola tlmíča výfuku



VÝSTRAHA: Nepoužívajte produkt s chybným tlmíčom výfuku ani tlmíčom výfuku, ktorý je v zlom stave.



VÝSTRAHA: Nepoužívajte výrobok, ak sitko lapača iskier na tlmíči výfuku chýba alebo je poškodené.

1. Skontrolujte, či tlmíč výfuku nie je poškodený ani chybný.

2. Skontrolujte, či je tlmič výfuku správne pripevnený k výrobku.

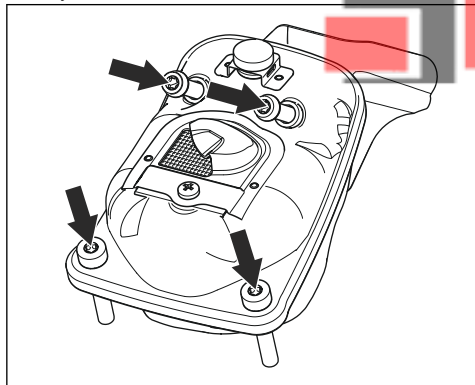

3. Ak je výrobok vybavený špeciálnym sitkom lapača iskier, raz týždenne vyčistíte sitko lapača iskier.

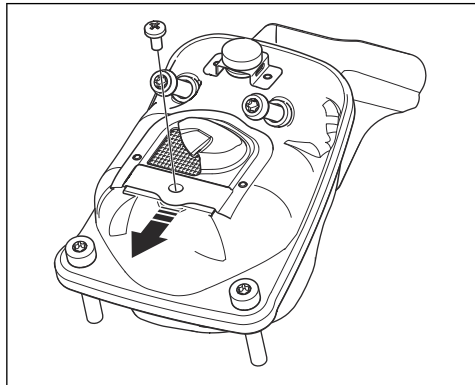

4. Poškodené sitko lapača iskier vymeňte.



VAROVANIE: Ak je sitko lapača iskier zanesené, výrobok sa bude prehrievať, čo spôsobuje poškodenie valca a piestu.

AutoTune™

Váš produkt má funkciu AutoTune™, ktorá karburátor automaticky nastavuje tak, aby poskytoval najlepšie možné nastavenie. Funkcia AutoTune™ umožňuje prispôbenie motora poveternostným podmienkam, nadmorskej výške, benzínu a typu dvojtaktného oleja.



VAROVANIE: Ak funkcia AutoTune™ nefunguje správne, obráťte sa na vášho servisného predajcu. Produkt sa správne nastaví po niekoľkých doplneniach paliva.

Výmena pretrhutej alebo opotrebovanej šnúry štartéra

1. Uvoľníte skrutky na kryte štartéra
2. Odstránite kryt štartéra.

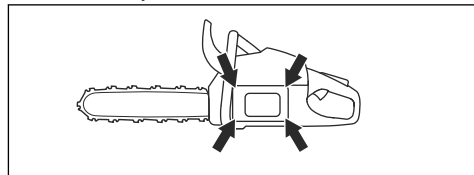

3. Vytiahnite šnúru štartéra približne 30 cm/12 palcov a vložte ho do zárezu na kladke.

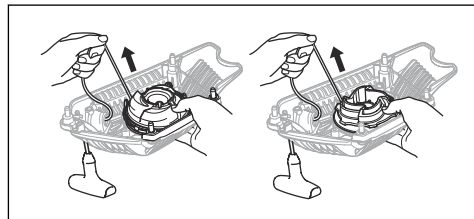

4. Nechajte kladku pomaly sa otáčať dozadu, aby sa uvoľnila vratná pružina.

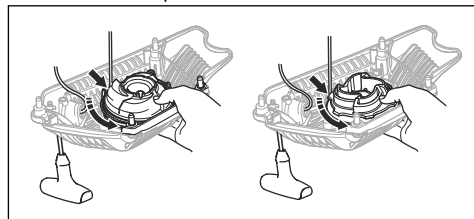

5. 545 Mark II, 545G Mark II: Demontujte stredovú skrutku (A), vložku (B) a pružinu (C).



VÝSTRAHA: Pri výmene vratnej pružiny alebo šnúry štartéra musíte byť opatrní. Počas navijania v kryte štartéra je vratná pružina napnutá. Ak nebudete opatrní, môže sa vysunúť a spôsobiť zranenie. Noste ochranné okuliare a rukavice.

6. Vyberte použitú šnúru štartéra z rukoväti a kladky.
7. Pripevnite novú šnúru štartéra ku kladke. Otočte šnúru štartéra približne 3 otočky okolo kladky.
8. Pretiahnite šnúru štartéra cez otvor v kryte štartéra a rukoväť šnúry štartéra.
9. Na konci šnúry štartéra urobte pevný uzol.

10. 545 Mark II, 545G Mark II: Znova nasadte pružinu (C), vložku (B) a stredovú skrutku (A).

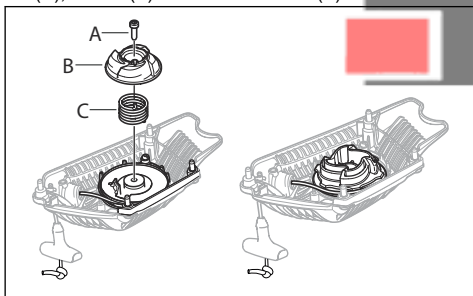

Napnutie vratnej pružiny

1. Vložte šnúru štartéra do zárezu na kladke.
2. Otočte kladku približne o 2 otáčky v smere hodinových ručičiek.
3. Dajte palec na kladku.
4. Vytiahnite rukoväť šnúry štartéra a úplne vytiahnite šnúru štartéra.
5. Uvoľnením palca uvoľníte šnúru štartéra.
6. Skontrolujte, či môžete otočiť remenicu o 1/2 otáčky po úplnom vytiahnutí štartovacieho lanka.

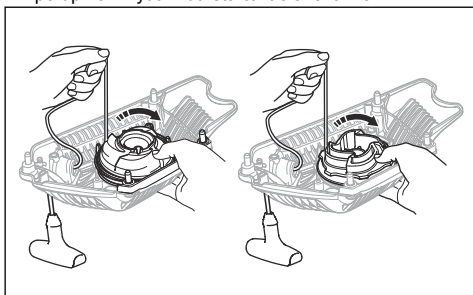

Montáž krytu štartéra na výrobok

1. Vytiahnite šnúru štartéra a položte štartér na miesto na kľukovej skrini.
2. Pomaly uvoľňujte šnúru štartéra tak, aby sa kladka zachytila západkami.
3. Utiahnite skrutky, ktoré pridržiavajú štartér.

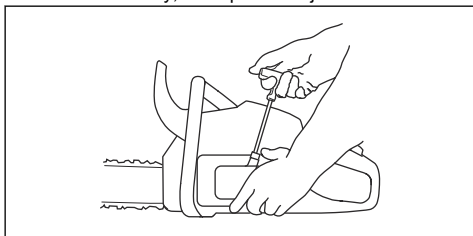

Čistenie vzduchového filtra

Pravidelne čistite vzduchový filter od nečistôt a prachu. Tým sa zabráni poruche karburátora, problémom pri štarte, strate výkonu motora, opotrebovaniu častí motora a väčšej spotrebe paliva ako zvyčajne.

1. Zložte kryt valca a vzduchový filter.
2. Pomocou kefy alebo potrasením vyčistite vzduchový filter. Na úplné vyčistenie použite čistiaci prostriedok a vodu.

Poznámka: Vzduchový filter, ktorý bol používaný dlhší čas, nemožno úplne vyčistiť. Pravidelne vymieňajte vzduchový filter a vždy vymeňte poškodený vzduchový filter.

3. Nasadte vzduchový filter a uistite sa, že tesne prilieha k držiaku filtra.

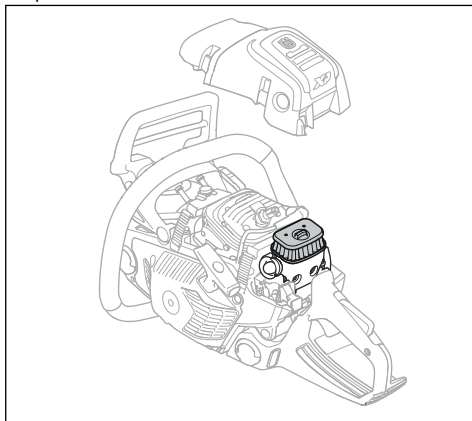

Poznámka: Kvôli rôznym pracovným podmienkam, podnebiu alebo ročným obdobiam možno váš výrobok používať s rôznymi typmi vzduchových filtrov. Ak potrebujete ďalšie informácie, obráťte sa na servisného predajcu.

Kontrola zapalovacej sviečky



VAROVANIE: Používajte odporúčanú zapalovaciu sviečku. Pozrite si časť *Technické údaje na strane 148*. Nesprávny typ zapalovacej sviečky môže viesť k poškodeniu výrobku.

1. Ak sa výrobok nedá ľahko naštartovať alebo používať alebo ak výrobok pracuje nesprávne pri voľnoběžných otáčkach, skontrolujte, či sa na zapalovacej sviečke nenachádzajú nežiadúce materiály. Ak chcete znížiť riziko prítomnosti neželaného materiálu na elektródach zapalovacej sviečky, postupujte takto:
 - a) uistite sa, že používate správnu zmes paliva,
 - b) uistite sa, že je čistý vzduchový filter.

2. Ak je zapalovacia sviečka znečistená, vyčistite ju.
3. Skontrolujte, či je šírka medzery medzi elektródami 0,5 mm/0.020 palca.

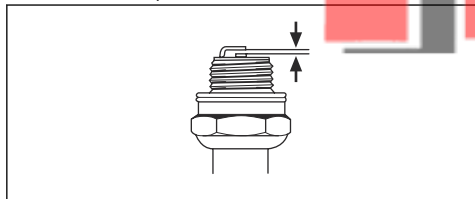

4. Vymeňte zapalovaciu sviečku raz mesačne alebo v prípade potreby častejšie.

Ostrenie reťaze píly

Informácie o vodiacej lište a reťazi píly



VÝSTRAHA: Pri používaní alebo vykonávaní údržby reťaze píly používajte ochranné rukavice. Nepohyblivá reťaz píly môže tiež spôsobiť zranenia.

Opotrebovanú alebo poškodenú vodiacu lištu alebo reťaz píly nahraďte niektorou z kombinácií vodiacej lišty a reťaze píly odporúčanou spoločnosťou Husqvarna. Je to nevyhnutné na zachovanie bezpečnostných funkcií výrobku. Pozrite si časť *Príslušenstvo na strane 149* so zoznamom odporúčaných kombinácií lišt a reťazí.

- Dĺžka vodiacej lišty, palce/cm. Informácie o dĺžke vodiacej lišty sa zvyčajne nachádzajú na zadnom konci vodiacej lišty.

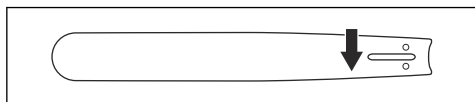

- Počet zubov na ozubenom koliesku lišty (T).

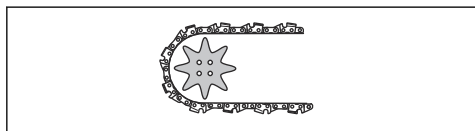

- Rozstup reťaze (palce). Vzdialenosť medzi hnacími článkami reťaze sa musí zhodovať so vzdialenosťami zubov na ozubenom koliesku vodiacej lišty a hnacom ozubenom koliesku.

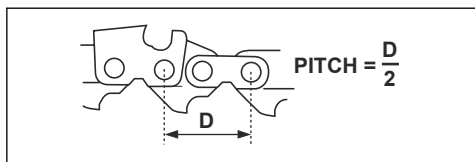

- Počet vodiacich článkov. Počet vodiacich článkov je určený typom vodiacej lišty.

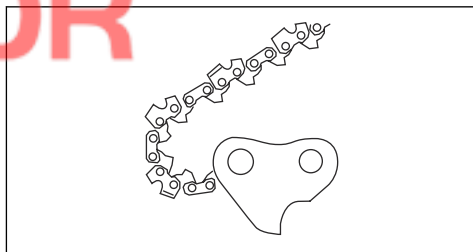

- Šírka drážky v lište, (palce/mm). Šírka drážky vo vodiacej lište musí byť rovnaká ako šírka vodiacich článkov reťaze.

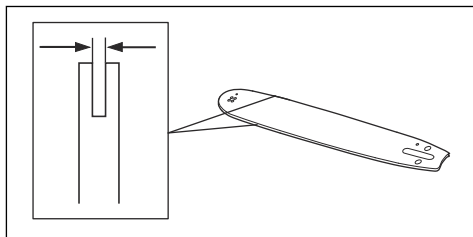

- Otvor mazania reťaze a otvor pre napínač reťaze. Vodiaca lišta sa musí zhodovať s výrobkom.

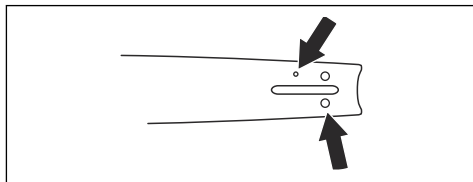

- Šírka vodiaceho článku (mm/palce).

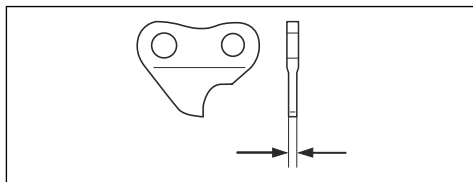

Všeobecné informácie o spôsobe ostrenia rezacích zubov

Nepoužívajte tupú reťaz píly. Ak je reťaz píly tupá, musíte vyvinúť väčší tlak, aby vodiaca lišta prešla cez drevo. Veľmi tupá reťaz píly nevytvára žiadne triesky, iba piliny.

Ostrá reťaz píly si vytvorí cestu drevom a tvorí dlhé, hrubé triesky.

Rezací zub predstavuje reznú časť reťaze píly a tvorí ho samotný rezací zub (A) a mierka hĺbky (B). Výškový

rozdiel medzi týmito dvomi prvkami predstavuje hĺbku rezu (nastavenie mierky hĺbky).

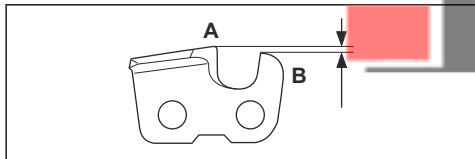

Pri ostrení rezacieho zuba zohľadnite nasledovné:

- Uhol brúsenia.

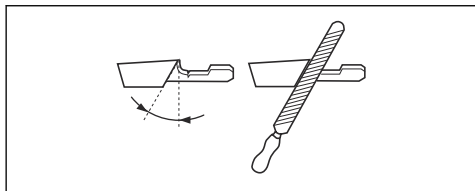

- Uhol rezania.

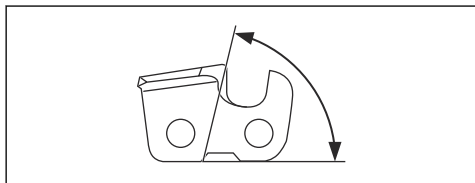

- Poloha pilníka.

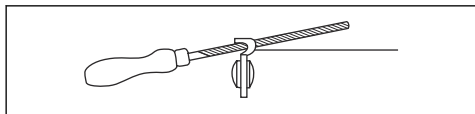

- Priemer okrúhleho pilníka.

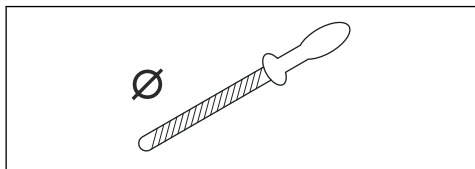

Nie je jednoduché správne nabrúsiť reťaz píly bez správneho vybavenia. Použite brúsnu mierku Husqvarna. Umožní vám to dosiahnuť maximálny rezný výkon a minimalizovať riziko spätného nárazu.



VÝSTRAHA: Pri nedodržaní pokynov na ostrenie sa značne zvyšuje sila spätného nárazu.

Poznámka: Informácie o ostrení reťaze píly nájdete v časti *Ostrenie rezacích zubov na strane 142*.

Ostrenie rezacích zubov

1. Na ostrenie rezacích zubov používajte okrúhly pilník a brúsnu mierku.

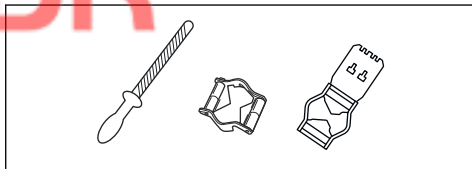

Poznámka: Pozrite si časť *Zariadenie a uhly brúsenia na strane 151* s informáciami o tom, ktorý pilník a brúsnu mierku odporúča spoločnosť Husqvarna na vašu reťaz píly.

2. Brúsnu mierku správne priložte na rezací zub. Pozrite si pokyny dodávané s brúsnou mierkou.
3. Pilníkom prechádzajte z vnútornej strany rezacích zubov smerom von. Pri ťahaní zmenšite tlak na pilník.

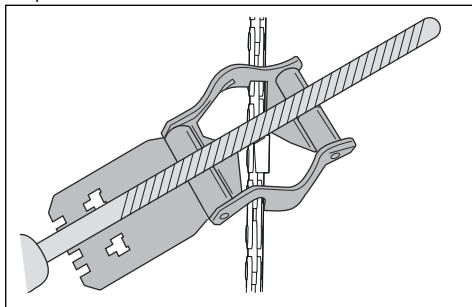

4. Odstráňte materiál z jednej strany všetkých rezacích zubov.
5. Výrobok otočte a odstráňte materiál na druhej strane.
6. Uistite sa, či majú všetky rezacie zuby rovnakú dĺžku.

Všeobecné informácie o tom, ako upraviť nastavenie mierky hĺbky

Nastavenie mierky hĺbky (C) sa zmenší, keď naostríte rezací zub (A). Na zaistenie maximálneho rezného výkonu musíte zbrúsiť materiál z mierky hĺbky (B), aby ste si zaistili odporúčané nastavenie mierky hĺbky. Pozrite si časť *Zariadenie a uhly brúsenia na strane 151* s pokynmi k zabezpečeniu správneho nastavenia mierky hĺbky reťaze píly.

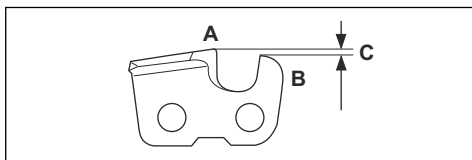



VÝSTRAHA: Ak je mierka hĺbky príliš veľká, zvýši sa nebezpečenstvo spätného nárazu!

Úprava nastavenia mierky hĺbky

Skôr než nastavíte mierku hĺbky alebo naostríte rezacie zuby, pozrite si pokyny v časti *Ostreň rezacích zubov na strane 142*. Odporúčame, aby ste hĺbku rezu nastavili po každom tretom ostrení rezacích zubov.

Odporúčame, aby ste pri meraní hĺbky rezu používali našu mierku hĺbky obmedzovacích zubov, aby sa zaistila správna hĺbka rezu a správny uhol na vodiacej ploche.

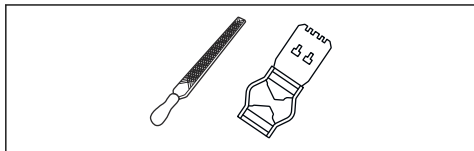

1. Na nastavenie mierky hĺbky použite plochý pilník a mierku hĺbky obmedzovacích zubov. Pri meraní hĺbky rezu používajte len mierku hĺbky obmedzovacích zubov Husqvarna, aby sa zaistila správna hĺbka rezu a správny uhol na vodiacej ploche.
2. Mierku hĺbky obmedzovacích zubov priložte na reťaz pily.

Poznámka: Pozrite si balenie s mierkou hĺbky obmedzovacích zubov, kde nájdete ďalšie informácie o tom, ako mierku používať.

3. Na zbrúsenie časti obmedzovacieho zubu, ktorý vyčnieva nad mierku hĺbky obmedzovacích zubov, používajte plochý pilník.

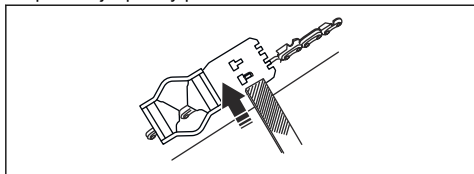

Nastavenie napnutia reťaze pily



VÝSTRAHA: Reťaz pily s nesprávnym napnutím sa môže uvoľniť z vodiacej lišty a spôsobí vážne poranenie alebo usmrtenie.

Reťaz pily sa pri používaní predlžuje. Reťaz pily pravidelne nastavujte.

1. Uvoľnite matice na lište, ktoré držia kryt spojky/brzdú reťaze. Použite kľúč.

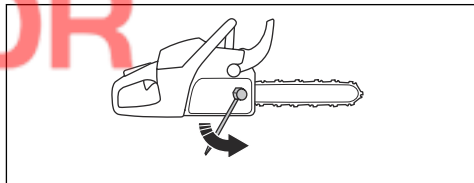

Poznámka: Niektoré modely majú iba jednu maticu na lište.

2. Rukou čo najviac utiahnite matice na lište.
3. Nadvihnite prednú časť vodiacej lišty a otočte skrutku na napínanie reťaze. Použite kľúč.
4. Napnite reťaz pily, aby bola utiahnutá voči vodiacej lište, ale aby sa stále dokázala ľahko pohybovať.

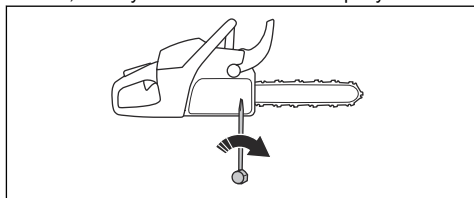

5. Kľúčom utahujte matice na lište a súčasne dvíhajte prednú časť vodiacej lišty.
6. Skontrolujte, či môžete rukou voľne otáčať reťaz pily a či reťaz na vodiacej lište neprevisa.

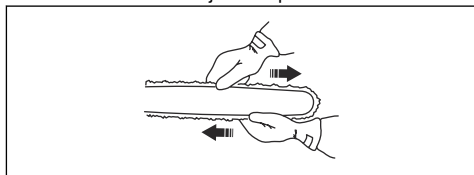

Poznámka: Pozrite si časť *Prehľad výrobku na strane 116*, kde nájdete informácie o polohe skrutky na napínanie reťaze na vašom výrobku.

Kontrola mazania reťaze pily

1. Naštartujte výrobok a nechajte ho bežať na $\frac{3}{4}$ plynu. Držte lištu približne 20 cm/8 palcov nad povrchom svetlej farby.

2. Ak je mazanie reťaze pily správne, po jednej minúte bude na tomto povrchu viditeľná zreteľná čiara od oleja.



3. Ak mazanie reťaze nefunguje správne, skontrolujte vodiacu lištu. Pokyny nájdete v časti *Kontrola vodiacej lišty na strane 145*. Ak kroky údržby nepomáhajú, kontaktujte svojho servisného predajcu.

Kontrola prstenca

Bubon spojky je vybavený vymeniteľným prstencom.

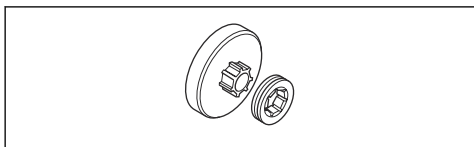

1. Skontrolujte, či prstenec nie je opotrebovaný. V prípade potreby ho vymeňte.
2. Prstenec vymeňte pri každej výmene reťaze pily.

Mazanie ihlového ložiska

1. Predný chránič ruky potiahnite dozadu, aby sa deaktivovala brzda reťaze.
2. Povoľte matice na lište a odstráňte kryt spojky.

Poznámka: Niektoré modely majú iba jednu maticu na lište.

3. Výrobok položte na stabilný povrch s bubnom spojky smerujúcim nahor.

4. Namažte ihlové ložisko pomocou mazacieho lisu. Používajte motorový olej alebo vysoko kvalitné mazivo na ložiská.

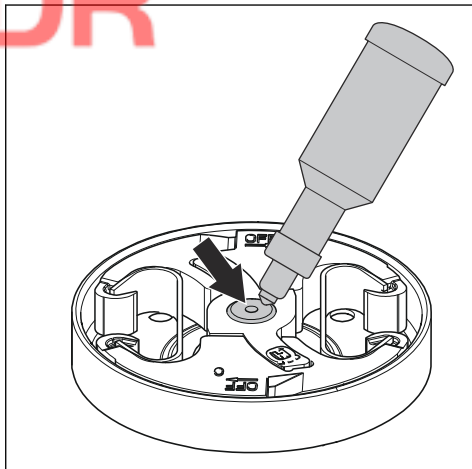

Kontrola rezného zariadenia

1. Uistite sa, že v nitoch a spojoch nie sú žiadne praskliny a že nie sú žiadne nity voľné. V prípade potreby ich vymeňte.

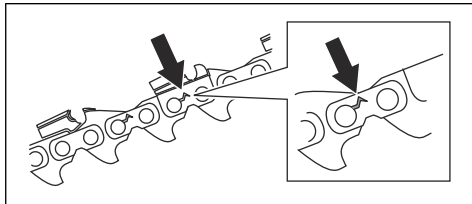

2. Skontrolujte, či sa reťaz pily ľahko ohýba. Ak je reťaz pily tuhá, vymeňte ju.
3. Porovnajte reťaz pily s novou reťazou pily, aby ste mohli určiť, či sú nity a spoje opotrebované.
4. Vymeňte reťaz pily, ak je najdlhšia časť rezacieho zuba menšia ako 4 mm/0,16 palca. Reťaz pily vymeňte aj v prípade, že sú na rezacích zuboch praskliny.

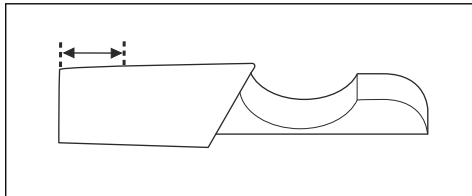

Kontrola vodiacej lišty

1. Skontrolujte, či nie je zablokovaný olejový kanál. V prípade potreby ho vyčistite.

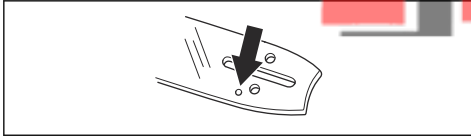

2. Skontrolujte, či sa na hranách vodiacej lišty nenachádzajú ostriny. Odstráňte ostriny pomocou pilníka.

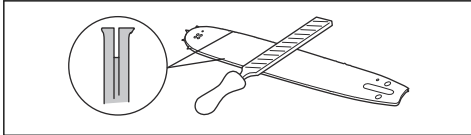

3. Vyčistite drážku na vodiacej lište.

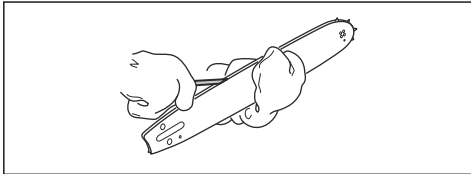

4. Skontrolujte, či drážka vo vodiacej lište nie je opotrebovaná. V prípade potreby vymeňte vodiacu lištu.

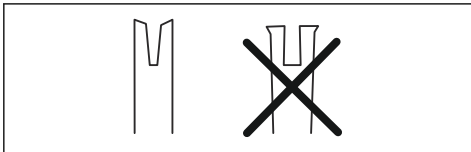

5. Skontrolujte, či špička vodiacej lišty nie je zdrsnená ani veľmi opotrebovaná.

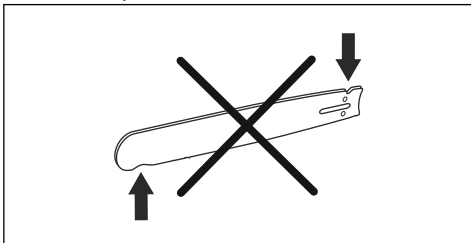

6. Skontrolujte, či sa ozubené koliesko lišty voľne otáča a či otvor na mazanie na ozubenom koliesku lišty nie je zablokovaný. Vyčistite a namažte ich, ak je to nutné.



7. Vodiacu lištu denne otáčajte, aby ste predĺžili jej životnosť.

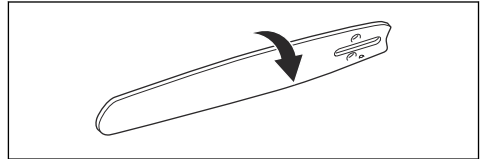

Údržba na palivovej nádrže a nádrže na olej na mazanie reťaze

- Pravidelne vypúšťajte a vyčistite palivovú nádrž na olej na mazanie reťaze.
- Vymeňte palivový filter raz ročne alebo v prípade potreby častejšie.



VAROVANIE: Nečistoty v nádržiach spôsobujú poruchy.

Úprava prietoku oleja na mazanie reťaze



VÝSTRAHA: Pred nastavením olejového čerpadla zastavte motor.

1. Otočte nastavovaciu skrutku pre olejové čerpadlo. Použite na to skrutkovač alebo kombinovaný kľúč.
 - a) Ak chcete znížiť prietok oleja na mazanie reťaze, otočte nastavovaciu skrutku v smere pohybu hodinových ručičiek.

- b) Ak chcete zvýšiť prietok oleja na mazanie reťaze, otočte nastavovaciu skrutku proti smeru pohybu hodinových ručičiek.

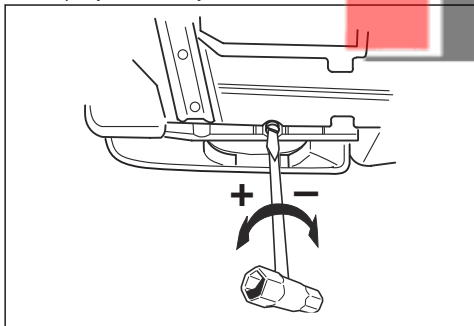

Odporúčané nastavenia olejového čerpadla

- Dĺžka vodiacej lišty 38 – 46 cm/15 – 18 palcov:
Stredný tok
- Dĺžka vodiacej lišty 50 – 71 cm/20 – 28 palcov:
Maximálny tok

Systém čistenia vzduchu

AirInjection™ je odstredivý systém čistenia vzduchu, ktorý odstraňuje prach a nečistoty skôr, než častice zachytí vzduchový filter. Systém AirInjection™ predlžuje životnosť vzduchového filtra a motora.

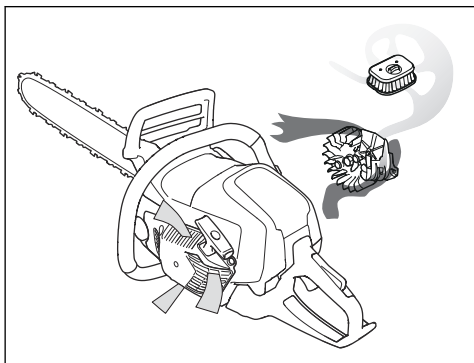

Čistenie chladiaceho systému

Chladiaci systém udržiava teplotu motora na nižšej úrovni. Chladiaci systém zahŕňa nasávanie vzduchu na štartéri (A), západky na zotrvačníku (B), chladiace rebrá na valci (C), chladiaci kanál (D) a kryt valca (E).

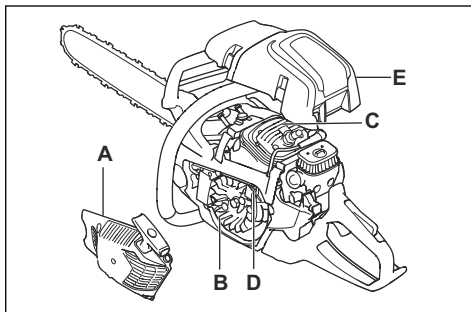

1. Kefkou očistite chladiaci systém raz týždenne alebo v prípade potreby aj častejšie.
2. Skontrolujte, či chladiaci systém nie je znečistený ani upchaný.



VAROVANIE: Znečistený alebo zablokovaný chladiaci systém má za následok prehriatie výrobku, čo môže spôsobiť poškodenie výrobku.



Motor neštartuje

Diel výrobku na kontrolu	Možná príčina	Opatrenie
Západky štartéra	Západky štartéra sú zablokované.	Nastavte alebo vymeňte západky štartéra.
		Vyčistite okolie západiek.
		Obráťte sa na autorizovanú servisnú dielňu.
Palivová nádrž	Nesprávny typ paliva.	Vypustite palivovú nádrž a naplňte ju správnym palivom.
	Palivová nádrž je naplnená olejom na mazanie reťaze.	Ak ste sa pokúsili naštartovať výrobok, obráťte sa na servisného predajcu. Ak ste sa ešte nepokúsili naštartovať výrobok, vypustite palivovú nádrž.
Zapaľovanie, žiadna iskra	Zapaľovacia sviečka je špinavá alebo mokrá.	Uistite sa, že je zapaľovacia sviečka suchá a čistá.
	Medzi elektródami zapaľovacej sviečky je nesprávna medzera.	Vyčistite zapaľovaciu sviečku. Uistite sa, že je medzera medzi elektródou a zapaľovacou sviečkou správna a že používate odporúčaný alebo ekvivalentný typ zapaľovacej sviečky.
		Informácie o správnej medzere medzi elektródami nájdete v časti <i>Technické údaje na strane 148</i> .
Zapaľovacia sviečka a valec	Zapaľovacia sviečka je uvoľnená.	Utiahnite zapaľovaciu sviečku.
	Motor je zaplavený z dôvodu opakovaných štartov s plným sýtičom po zapalovaní.	Vyberte a vyčistite zapaľovaciu sviečku. Výrobok umiestnite na stranu s otvorom zapaľovacej sviečky smerom od vás. 6 – 8-krát prudko potiahnite držadlo šnúry štartéra. Nainštalujte zapaľovaciu sviečku a naštartujte výrobok. Pozrite si časť <i>Zapnutie výrobku na strane 127</i> .

Motor naštartuje, no znova sa vypne

Diel výrobku na kontrolu	Možná príčina	Opatrenie
Palivová nádrž	Nesprávny typ paliva.	Vypustite palivovú nádrž a naplňte ju správnym palivom.
Karburátor	Voľnobežné otáčky nie sú správne.	Obráťte sa na servisného predajcu.

Diel výrobku na kontrolu	Možná príčina	Opatrenie
Vzduchový filter	Zanesený vzduchový filter.	Vyčistíte vzduchový filter alebo ho vymeňte.
Palivový filter	Zanesený palivový filter.	Vymeňte palivový filter.

Preprava a uskladnenie

Preprava a uskladnenie

- Pri uskladňovaní a preprave výrobku a paliva sa uistíte, že nedochádza k úniku kvapaliny a výparov. Iskry alebo otvorené plamene, napr. z elektrických zariadení alebo bojlerov, môžu vyvolať požiar.
- Na uskladnenie a prepravu paliva vždy používajte schválené kanistre.
- Pred prepravou alebo pred dlhodobým skladovaním vyprázdňte palivovú nádrž a nádrž na olej na mazanie reťaze. Palivo a olej na mazanie reťaze zlikvidujte v príslušnom zariadení na likvidáciu.
- Pomocou prepravného krytu na výrobku zamedzte vzniku zranení alebo poškodenia výrobku. Aj nepohyblivá reťaz pily môže spôsobiť vážne zranenia.
- Zložte kryt zo zapalovacej sviečky a aktivujte brzdu reťaze.

- Pred prepravou výrobok bezpečne upevnite.

Príprava produktu na dlhodobé skladovanie

1. Demontujte a vyčistite reťaz pily a drážku vo vodiacej lište.



VAROVANIE: Ak reťaz pily a vodiaca lišta nie sú čistené, môžu byť tuhé alebo zablokované.

2. Nasadte prepravný kryt.
3. Vyčistite výrobok. Pokyny nájdete v časti *Plán údržby na strane 136*.
4. Vykonajte kompletný test výrobku.

Technické údaje

Technické údaje

	Husqvarna 545 Mark II	Husqvarna 545G Mark II	Husqvarna 550 XP Mark II	Husqvarna 550 XPG Mark II
Motor				
Objem valca, cm ³	50,1	50,1	50,1	50,1
Voľnobežné otáčky, ot./min	2800	2800	2800	2800
Max. výkon motora podľa normy ISO 7293, kW/hp pri ot./min.	2,7/3,6 pri 9900	2,7/3,6 pri 9900	3,0/4,0 pri 10200	3,0/4,0 pri 10200
Systém zapalovania¹³				
Zapalovacia sviečka	NGK CMR6H	NGK CMR6H	NGK CMR6H	NGK CMR6H
Vzdialenosť elektród, mm	0,5	0,5	0,5	0,5

¹³ Vždy používajte odporúčaný typ zapalovacej sviečky! Nesprávna zapalovacia sviečka môže vážne poškodiť piest/valec.

	Husqvarna 545 Mark II	Husqvarna 545G Mark II	Husqvarna 550 XP Mark II	Husqvarna 550 XPG Mark II
Systém paliva a mazania				
Objem palivovej nádrže, l/cm ³	0,53/530	0,53/530	0,53/530	0,53/530
Objem nádrže na olej, l/cm ³	0,32/320	0,32/320	0,32/320	0,32/320
Typ olejového čerpadla	Nastaviteľný	Nastaviteľný	Nastaviteľný	Nastaviteľný
Hmotnosť				
Hmotnosť, kg	5,3	5,5	5,3	5,5
Emisie hluku¹⁴				
Nameraná úroveň hlučnosti dB(A)	114	114	115	115
Zaručená L _{WA} úroveň hlučnosti dB(A)	116	116	117	117
Úrovně hlučnosti¹⁵				
Ekvivalentná úroveň akustického tlaku pri uchu používateľa, dB(A)	106	106	107	107
Stupne vibrácií, a_{hveq}¹⁶				
Predná rukoväť, m/s ²	3,6	3,6	3,3	3,3
Zadná rukoväť, m/s ²	4,1	4,1	4,9	4,9
Reťaz pily/vodiaca lišta				
Typ hnacieho koleška/počet zubov	Rim/7	Rim/7	Rim/7	Rim/7
Rýchlosť reťaze pri 133 % maximálnych otáčkach motora, m/s.	25,4	25,4	26,1	26,1

Príslušenstvo

Odporúčané rezné zariadenia

Bezpečnosť modelov reťazových píl Husqvarna 545 Mark II, 545G Mark II, 550 XP Mark II, 550 XPG Mark II

bola posúdená podľa normy EN ISO 11681-1:2011 (Stroje pre lesníctvo – Bezpečnostné požiadavky a testovanie prenosných reťazových píl) a spĺňajú

¹⁴ Emisie hluku do okolia sa merajú ako akustický výkon (LWA) v súlade so smernicou EÚ 2000/14/ES.

¹⁵ Podľa normy ISO 22868 sa ekvivalentná hladina akustického tlaku vypočíta ako časovo vážená celková energia pre jednotlivé hladiny akustického tlaku za rôznych pracovných podmienok. Typický štatistický rozptyl hladiny akustického tlaku je štandardná odchýlka 1 dB (A).

¹⁶ Podľa normy ISO 22867 sa ekvivalentná hladina vibrácií vypočíta ako časovo vážená celková energia pre jednotlivé hladiny vibrácií za rôznych pracovných podmienok. Uvádzané údaje pre ekvivalentnú hladinu vibrácií majú typický štatistický rozptyl (štandardnú odchýlku) 1 m/s².

bezpečnostné požiadavky, ak sú vybavené nižšie uvedenými kombináciami vodiacej lišty a reťaze píly.

Reťazová píla s nízkym spätným nárazom

Reťaz píly, ktorá je označená ako reťaz píly s nízkym spätným nárazom, spĺňa požiadavku na nízky spätný náraz špecifikovaný v norme ANSI B175.1-2012.

Polomer spätného nárazu a konca vodiacej lišty

Polomer konca vodiacej lišty pre ozubenú vodiacu lištu je určený počtom zubov, napr. 10T. Polomer konca

vodiacej lišty pre pevnú vodiacu lištu je určený veľkosťou polomeru nosa. Pre danú dĺžku vodiacej lišty môžete použiť vodiacu lištu s menším polomerom nosa, ako je uvedené.

Poznámka: Použiteľná rezná dĺžka je zvyčajne o 1 palec kratšia ako nominálna dĺžka vodiacej lišty.

Schválené rezné zariadenie – 545 Mark II a 545G Mark II						
Vodiaca lišta				Reťaz píly		
Dĺžka, palce/cm	Delenie, palce	Mierka, palce/mm	Max.polomer špičky	Typ	Dĺžka, vodiace články (počet)	Nízky spätný náraz
13/33	0,325	0,050/1,3	11T	Husqvarna SP33G	56	Áno
15/38					64	
16/41					66	
18/46					72	
20/50					80	
13/33	0,325	0,058/1,5	11T	Husqvarna H25	56	Áno
15/38			12T		64	
16/41					66	
18/46					72	
20/50					80	

Schválené rezné zariadenie – 550 XP Mark II a 550 XPG Mark II						
Vodiaca lišta				Reťaz píly		
Dĺžka, palce/cm	Delenie, palce	Mierka, palce/mm	Max.polomer špičky	Typ	Dĺžka, vodiace články (počet)	Nízky spätný náraz
13/33	0,325	0,050/1,3	11T	Husqvarna SP33G	56	Áno
15/38					64	
16/41					66	
18/46					72	
20/50					80	

Schválené rezné zariadenie – 550 XP Mark II a 550 XPG Mark II						
Vodiaca lišta				Reťaz pily		
Dĺžka, palce/cm	Delenie, palce	Mierka, palce/mm	Max. polomer špičky	Typ	Dĺžka, vodiace články (počet)	Nízky spätný náraz
13/33	0,325	0,058/1,5	11T	Husqvarna H25	56	Áno
15/38					64	
16/41			12T		66	
18/46					72	
20/50					80	
13/33	0,325	0,058/1,5	11T	Husqvarna H21	56	
15/38					64	
16/41			12T		66	
18/46					72	
20/50					80	

Pixel

Pixel je kombinácia vodiacej lišty a reťazovej pily, ktorá je ľahšia a navrhnutá tak, aby umožňovala efektívnejšie využitie energie rezaním úzkych rezov. Ak chcete získať tieto výhody, musia byť vodiaca lišta aj reťazová píla značky Pixel. Rezné zariadenia značky Pixel sú označené týmto symbolom.

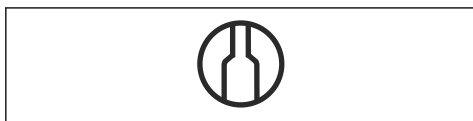

Zariadenie a uhly brúsenia

Na ostrenie reťaze pily používajte brúsnu mierku Husqvarna. Brúsna mierka Husqvarna zabezpečí dosiahnutie správnych uhlov brúsenia. Katalógové čísla sú uvedené v tabuľke nižšie.

Ak si nie ste istí, ako identifikovať typ reťaze pily na vašom výrobku, viac informácií nájdete na webovej lokalite www.husqvarna.com.

SP33G	4,8 mm/3/16 palcov	586 93 84-04	0,025 palca/ 0,65 mm	30°	80°
H25		505 69 81-09			80°
H21		505 69 81-09			60°

ES vyhlásenie o zhode

Husqvarna AB, SE-561 82 Huskvarna, Švédsko, tel.: +46-36-146500, vyhlasuje na vlastnú zodpovednosť, že reťazové píly na údržbu stromov Husqvarna 545 Mark II, 545G Mark II, 550 XP Mark II a 550 XPG Mark II s výrobnými číslami z roku 2018a novšími (rok je jasne uvedený obyčajným písmom na typovom štítku a nasleduje za ním výrobné číslo), spĺňajú požiadavky SMERNÍC RADY:

- zo 17. mája 2006 o strojových zariadeniach **2006/42/ES**,
- z 26. februára 2014 vzťahujúca sa na elektromagnetickú kompatibilitu, **2014/30/EÚ**,
- z 8. mája 2000 týkajúca sa emisií hluku zariadení používaných vo vonkajšom priestore **2000/14/ES**.
- z 8. júna 2011 „o obmedzení používania určitých nebezpečných látok v elektrických a elektronických zariadeniach“, **2011/65/EÚ**.

Výrobok vyhovuje nasledujúcim normám: EN ISO 12100:2010, EN ISO 14982:2009, EN ISO 11681-1:2011, EN 50581:2012.

Notifikovaný orgán: **0404, RISE SMP Svensk Maskinprovning AB**, Box 7035, SE-750 07 Uppsala, Sweden, vykonal typovú skúšku ES v súlade so smernicou o strojových zariadeniach (2006/42/EC) článok 12, bod 3b. Certifikát ES typovej skúšky v súlade s prílohou VI nesie číslo: 0404/18/2514 – 545 Mark II, 0404/18/2514 - 545G Mark II, 550 XP Mark II a 550 XPG Mark II.

Okrem toho, spoločnosť 0404, RISE SMP Svensk Maskinprovning AB, Box 7035, SE-750 07 Uppsala, Sweden, potvrdzuje súlad s prílohou V Smernice rady EÚ 2000/14/ES z 8. mája 2000 „týkajúcou sa emisií hluku zariadení používaných vo vonkajšom priestore“. Certifikáty majú čísla: **01/161/112** - 545 Mark II, 545G Mark II, **01/161/113** - 550 XP Mark II, 550 XPG Mark II.

Informácie týkajúce sa emisií hluku nájdete v časti *Technické údaje na strane 148*.

Dodaná reťazová píla zodpovedá typu, ktorý bol podrobený EÚ skúške typu.

Huskvarna, 2018-08-15



Per Gustafsson, manažér vývoja (autorizovaný zástupca spoločnosti a osoba zodpovedná za technickú dokumentáciu.)









 **Husqvarna**[®]

www.husqvarna.com

Původní pokyny
Eredeti útmutatás
Originalne instrukcije
Pôvodné pokyny

1159727-50



2020-06-24